

***myprojectorlamps.com***

**The most trusted, dependable name  
in projector lamp sales.**



<http://www.myprojectorlamps.com>



<http://www.myprojectorlamps.ca>



<http://www.myprojectorlamps.eu>

The following projector manual has not been modified or altered in any way.

# ViewSonic®

## PJ758/PJ759/PJ760 LCD Projector



ViewSonic®

- User Guide
- Guide de l'utilisateur
- Bedienungsanleitung
- Guía del usuario
- Guida dell'utente
- Guia do usuário
- Användarhandbok
- Käyttöopas
- Руководство пользователя
- 使用手冊 (繁體)
- 使用手冊 (简体)
- 사용자 안내서

機 型: VS11862/VS11861/VS11822

# 電磁相容資訊

## FCC 聲明

本產品符合 FCC 規定的第 15 部份。操作時有以下兩種情況：(1) 本裝置可能不會造成有害的干擾，以及 (2) 本裝置必須接受任何接收到的干擾，包括造成操作不良的干擾。

本設備已通過測試，並符合 FCC 規則第 15 部分 B 級數位裝置的限制。這些限制旨在提供合理的保護，以防在一般住宅環境中造成有害干擾。本設備會產生、使用和發射無線電頻率能量，因此若沒有依照指示安裝及使用，可能會對無線電通訊產生有害的干擾。然而，並不保證在特定安裝方式下不會產生干擾。如果本設備對無線電或電視收訊產生有害干擾，(可透過開、關設備判定)，建議使用者嘗試以下方法消除干擾：

- 重新調整或放置接收天線。
- 增加設備與無線接收設備的距離。
- 將本設備連接到與接收器不同的電源插座上。
- 請向經銷商或具有經驗的無線電 / 電視技術人員請求幫助。

**警告：**進行任何本手冊未明確核准的變更或修改可能使您沒有權利操作本產品。

## 適用於加拿大

- 本 B 級數位裝置符合加拿大 ICES-003。
- Cet appareil numérique de la classe B est conforme à la norme NMB-003 du Canada.

## CE 歐洲國家聲明

 本裝置符合由 92/31/EEC 及 93/68/EEC Art.5 修正之「電磁相容性」EEC 規範 89/336/EEC 與由 93/68/EEC Art.13 修正之「安全性」73/23/EEC 相關規定。

## 以下資訊僅適用於歐盟 (EU) 成員國：

右側所示的符號符合《廢電子電機產品 (WEEE) 指令 2002/96/EC》之規定。凡標有此符號的產品不得作城市廢品加以處理，而必須按照當地有關法律利用貴國或貴地區的廢品回收及收集系統而加以處理。



## 重要的安全指示

1. 請詳讀這些操作指示。
2. 請保存這些操作指示文件。
3. 請注意所有的警告訊息。
4. 請遵守所有的指示。
5. 請勿在靠近水的地方使用本設備。警告：為減低火災或電擊的危險，請勿將此產品暴露在雨或潮濕的環境中。
6. 只能用柔軟的乾布擦拭。如果仍無法清潔，請參造”清潔 LCD 顯示器”中更進一步的指示。
7. 請勿擋住任何通風口。請依製造商的指示安裝本設備。
8. 請勿安裝於接近熱源的地方，例如靠近發熱器、暖氣調節設備、爐子或其他會產生熱氣(包括放大器)等設備的地方。
9. 請勿改變確保安全用的分極式或接地式插頭。分極式插頭有兩個扁平狀的插腳，兩個插腳的寬度有大小之分。接地式插頭有兩個扁平狀的插腳及一個接地用的圓柱型插腳。較寬的扁平插腳和接地插腳是確保安全之用，如果該插腳和您的電源插座不符的話，請洽電氣技師為您更換合適的插座。
10. 請避免讓電源線受到踩踏或擠壓，特別是插頭、電源插座及電源線與設備的連接點這幾個地方。請將設備放置於靠近電源插座的地方，以便取用。
11. 只能使用製造商指定的附件 / 配件。
12.  只能使用製造商指定或與產品隨售的推車、三腳架、托架或平台。如使用推車，在移動推車 / 設備時務必小心，避免翻覆導致設備損害。
13. 如長時間不使用本設備時，請將插頭拔下。
14. 所有的維修服務請找合格的服務人員進行。當設備有任何損壞，例如電源線或插頭損壞、液體濺入或物體掉入設備內部、設備淋到雨或受潮、或無法正常運作、或掉落地面時，就需要維修服務。

# RoHS 符合性聲明

本產品係根據歐盟議會與理事會 (European Parliament and the Council) 之 Directive 2002/95/EC 的規定設計與製造而成，限制在電氣與電子設備上使用某些危害物質 (RoHS 危害物質禁用指令)，並通過歐盟技術協調委員會 (Technical Adaptation Committee, TAC) 對於一些物質最大濃度的規範，如下所示：

物質	最大允許濃度	實際濃度
鉛 (Pb)	0.1%	< 0.1%
汞 (Hg)	0.1%	< 0.1%
鎘 (Cd)	0.01%	< 0.01%
六價鉻 (Cr <sup>6+</sup> )	0.1%	< 0.1%
多溴聯苯 (PBB)	0.1%	< 0.1%
多溴聯苯醚 (PBDE)	0.1%	< 0.1%

上述某些產品元件在 RoHS 排除條款下得以免除，範圍如下：

排除元件範例：

1. 每支省能源精緻型螢光燈 (即省電燈泡) 中不超過 5 mg 的汞，以及未在 RoHS 排除條款中特別提到之其他燈泡 / 燈管內的汞。
2. 陰極射線管 (即映像管)、電子元件、日光燈管和電子陶瓷零件 (如壓電裝置等) 中的鉛。
3. 高溫型焊料中的鉛 (即鉛含量 (重量) 達 85% 以上的鉛合金)。
4. 鋼鐵中鉛含量達 0.35%、鋁中鉛含量達 0.4%，以及銅合金中鉛含量達 4% 等作為分配元素的鉛 (此處的含量指重量)。

# 版權聲明

版權所有 © ViewSonic® Corporation, 2007。保留所有權利。

Macintosh 與 Power Macintosh 是蘋果電腦公司的註冊商標。

Microsoft、Windows、Windows NT 和 Windows 標誌是 Microsoft Corporation 在美國與其他國家的註冊商標。

ViewSonic、三隻鳥標誌、OnView、ViewMatch 與 ViewMeter 是 ViewSonic Corporation 的註冊商標。

VESA 是視訊電子標準協會的註冊商標。DPMS 和 DDC 是 VESA 的商標。

PS/2、VGA 和 XGA 是 International Business Machines Corporation 的註冊商標。

免責聲明：ViewSonic 公司不對本文檔中的技術、編輯錯誤或遺漏負責；亦不對因提供本資料，或因本產品之性能或使用所造成意外或衍生的損壞負責。為了持續產品改良的利益，ViewSonic 公司保留在沒有通知的情況下變更此產品規格的權利。本文件中資訊如有修改，恕不另行通知。

未經 ViewSonic Corporation 事先書面同意，任何人均不得為任何目的，以任何方式複製、翻版或傳送此文件。

# 產品註冊

為滿足您將來之需並讓您在第一時間內收到任何額外的產品資訊，請在以下網際網路位址註冊您的產品：[www.viewsonic.com](http://www.viewsonic.com)。您也可以使用 ViewSonic 精靈光碟列印註冊表，填寫後請將其郵寄或傳真至 ViewSonic。

## 使用者紀錄

產品名稱：	<b>PJ758/PJ759/PJ760 ViewSonic LCD Projector</b>
機型：	<b>VS11862/VS11861/VS11822</b>
文件編號：	<b>PJ758_PJ759_PJ760_UG_TCH Rev. 1A 03-29-07</b>
序號：	_____
購買日期：	_____

個人識別碼 (PIN):



本產品的燈泡內含汞的成分。請遵照地方、國家法律進行妥善處理。

## 投影機

# PJ758/PJ759/PJ760

## 使用說明書（詳細版）操作指南

- (1) 投影機
- (2) 遙控器附兩顆 AA 電池
- (3) 電源線
- (4) RGB 連接線
- (5) 音效 / 視頻電纜線
- (6) 皮套
- (7) 快速入門手冊及 ViewSonic 精靈光碟
- (8) 鏡頭蓋和繩帶



(1)



(2)



(3)

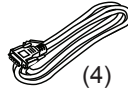

(4)

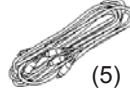

(5)



(6)



(7)



(8)

承蒙您購買液晶投影機，謹向您表示衷心的感謝。

**△ 警告** ▶ 在使用本產品之前，請閱讀本產品的所有說明書。請務必首先閱讀《安全指南》。閱讀後，請妥善保管以備日後查詢。

### 關於本說明書

本說明書中使用的各種符號。這些符號的意義說明如下。

- △ 警告** 本符號表示如果忽略這些資訊可能會因錯誤操作而導致人身傷害，甚至死亡。
- △ 注意事項** 本符號表示如果忽略這些資訊可能會因錯誤操作而導致人身傷害或財產損壞。
-  請參閱本符號後標明的頁碼。

**通知事項** • 本書中轉載的內容有可能不經預告而發生變更。

- 本產品的製造者對本書中的轉載錯誤不負任何責任。
- 未經允許請勿複製、轉載和使用本書的部分或全部內容。

### 關於商標

- Mac 為 Apple Computer, Inc. 的註冊商標。
  - VESA 及 SVGA 為 Video Electronics Standard Association 的商標。
  - Windows 為 Microsoft Corporation 的註冊商標。
- 其他的公司名及商品名等為各公司的商標或註冊商標。

## 目錄

關於本說明書	1	簡易選單	24
目錄	2	縱橫比, 自動梯形失真校正 $\square$ 執行, 梯形修正 $\square$ , 影像模式, 亮度對比度, 色彩, 色調, 銳利度, 低噪音模式, 鏡射, 重新設定, 濾網使用時間, 語言, 進入高級選單...	
特點	3	影像選單	26
準備	3	亮度, 對比度, Gamma, 色溫, 色彩, 色調, 銳利度, 記憶	
包裝箱中的物品	3	影像選單	29
系上鏡頭蓋	3	縱橫比, 全畫面, 垂直位置, 水平位置, 水平相位, 水平尺寸, 自動調節執行	
各部件名稱	4	輸入選單	31
投影機	4	漸進, 視訊噪音比, 色彩空間	
控制面板	5	COMPONENT, 視頻格式, 圖框鎖定, COMPUTER-IN, 解析度	
後面板	5	設定選單	34
遙控器	6	自動梯形失真校正 $\square$ 執行, 梯形修正 $\square$ , 低噪音模式, 鏡射, 音量, 揚聲器, AUDIO	
安裝	7	螢幕選單	36
設置	7	語言, 選單位置, 空白, 啟動, 自選畫面, 自選畫面鎖定, 訊息, 源名	
現有器材的連接	10	選項選單	40
連接電源	12	自動查詢, 自動梯形失真校正 $\square$ , 自動開機	
使用防盜鎖插槽	12	自動關機, 燈泡使用時間, 濾網使用時間, 我的按鈕, 維修狀態, 安全	
遙控器	13	維護	51
載入電池	13	燈泡	51
關於遙控信號	13	空氣濾網	53
改變遙控信號的頻率	14	其他維護	54
用作簡易電腦滑鼠和鍵盤	14	故障診斷	55
電源開/關	15	關於訊息	55
打開電源	15	關於指示燈	56
關閉電源	15	關閉投影機	57
操作	16	重設所有設定值	57
調節音量	16	容易誤認為是故障的現象	58
暫時靜音	16	規格	60
選擇輸入信號	16		
查詢輸入信號	17		
選擇縱橫比	17		
調節投影機的升降腳架	18		
調節變焦和對焦	18		
使用自動調節功能	19		
調節位置	19		
校正梯形失真	20		
使用擴大功能	20		
靜止螢幕	21		
暫時空白	21		
使用選單功能	22		



## 特點

本產品可將各種影像信號投射到螢幕上。此投影機只需要一個用於安裝的最小空間，便能從較短的距離產生一個較大的投影影像。本投影機擁有各種 I/O 端口和低噪音設計。本機的這些特點將為您提供廣泛的用途。

## 準備

### 包裝箱中的物品

請參看“使用說明書”中的“包裝箱中的物品”。您的投影機應該附帶其中所列的物品。如果任何物品丟失，請立即與經銷商聯繫。

**通知事項** • 請妥善保管原包裝材料以便將來重新包裝。當搬運投影機時，請務必使用原包裝材料。搬運時請尤其小心保護鏡頭。

### 系上鏡頭蓋

為了避免丟失鏡頭蓋，請用附送的帶子將鏡頭蓋固定在投影機上。

1. 將帶子穿入鏡頭蓋的穿帶孔並固定。  
將帶子的一端穿過鏡頭蓋帶孔並在該端做成一個環，然後將帶子的另一端穿過該環。請勿在帶子的任一端打結。
2. 將帶子固定在投影機的帶孔上。  
將帶子的另一端穿過投影機的帶孔並使之在該處形成一個環。使帶有帶子一端的鏡頭蓋穿過該環。

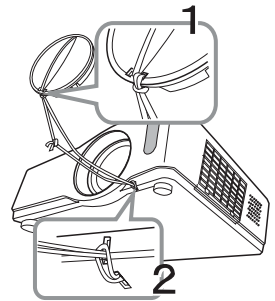

各部件名稱

投影機

- (1) 燈罩 (圖51)  
內含燈泡單元。
- (2) 對焦環 (圖18)
- (3) 變焦環 (圖18)
- (4) 控制面板 (圖5)
- (5) 升降腳架調校鈕 (x 2) (圖18)
- (6) 升降腳架 (x 2) (圖18)
- (7) 遙控感測器 (圖13)
- (8) 鏡頭 (圖18, 54)
- (9) 鏡頭蓋 (圖3)
- (10) 進風口
- (11) 濾網蓋 (圖53)  
內含空氣濾網和進風口。
- (12) 揚聲器 (圖35)
- (13) 排風口
- (14) 交流電插口 (圖12)
- (15) 電源開關 (圖15)
- (16) 後面板 (圖5)
- (17) 安全條 (圖12)
- (18) 防盜鎖插槽 (圖12)

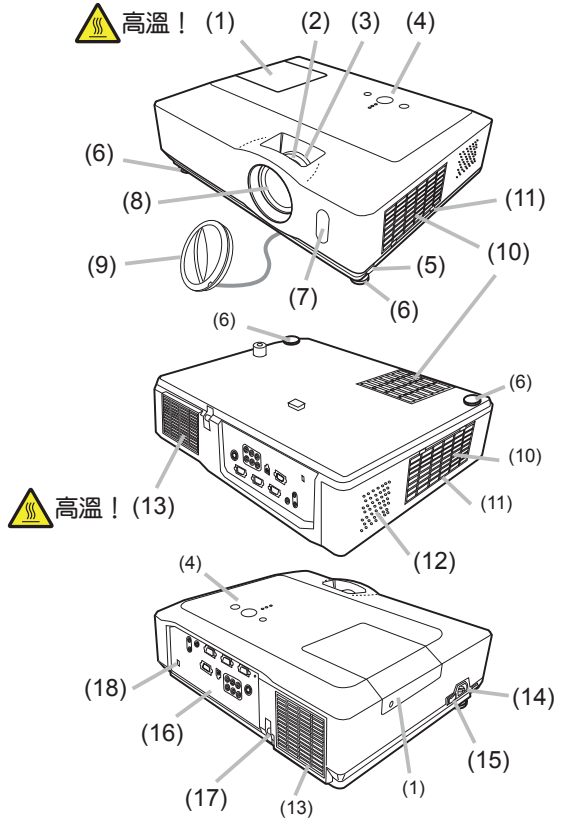

△ 警告 ▶ 高溫！：在使用時或剛使用完後，請勿觸摸燈泡蓋和排風口的四周，因它溫度很高。

▶ 在燈泡點亮時請勿窺視鏡頭或通風口內側，因為強光會損壞您的視力。

▶ 請勿在未握住投影機的狀態下使用升降腳架調校鈕，因為這樣投影機可能會摔落。

△ 注意事項 ▶ 請保持正常通風以防止投影機溫度升高。請勿覆蓋、阻塞或擋住投影機的通風口。請勿將會被粘貼於或被吸附於通風口的任何物品放置在通風口的周圍。請定期清潔空氣濾網。

## 控制面板

- (1) STANDBY/ON 按鈕 (圖15)
- (2) INPUT 按鈕 (圖16, 22)
- (3) MENU 按鈕 (圖22)  
它由 4 個游標按鈕組成。
- (4) POWER 指示燈 (圖15, 56)
- (5) TEMP 指示燈 (圖56)
- (6) LAMP 指示燈 (圖56)

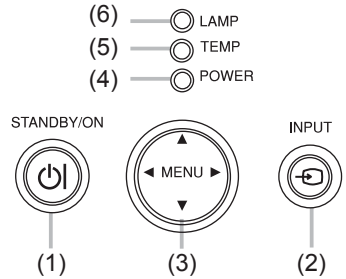

## 後面板

- (1) AUDIO IN1 端口 (圖10)
- (2) AUDIO IN2 端口 (圖10)
- (3) AUDIO OUT 端口 (圖10)
- (4) COMPUTER IN1 端口 (圖10)
- (5) COMPUTER IN2 端口 (圖10)
- (6) MONITOR OUT 端口 (圖10)
- (7) 關機開關 (圖57)
- (8) CONTROL 端口 (圖10)
- (9) USB 端口 (圖10)
- (10) COMPONENT 端口 (Y, Cb/Pb, Cr/Pr) (圖10)
- (11) VIDEO 端口 (圖10)
- (12) S-VIDEO 端口 (圖10)
- (13) AUDIO IN3 (R/L) 端口 (圖10)

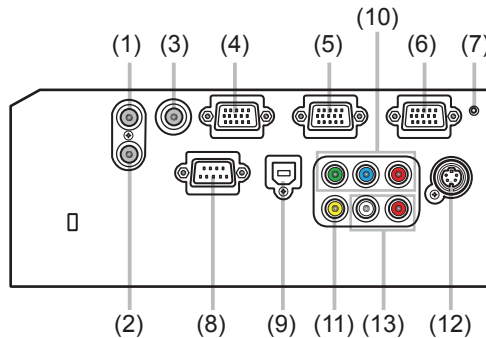

△ **注意事項** ▶ 請勿使用防盜鎖插槽來防止投影機掉落，因該防盜鎖插槽並非為此而設計的。

▶ 請僅在通過正常程式無法關閉投影機時才使用關機開關，因為按此開關雖能停止投影機工作但卻無法使投影機冷卻。

## 遙控器

- (1) VIDEO 按鈕 (17)
- (2) COMPUTER 按鈕 (16)
- (3) SEARCH 按鈕 (17)
- (4) STANDBY/ON 按鈕 (15)
- (5) ASPECT 按鈕 (17)
- (6) AUTO 按鈕 (19)
- (7) BLANK 按鈕 (21)
- (8) MAGNIFY - ON 按鈕 (20)
- (9) MAGNIFY - OFF 按鈕 (14, 20)
- (10) HOME 按鈕 (21)
- (11) END 按鈕 (14)
- (12) PAGE UP 按鈕 (14)
- (13) PAGE DOWN 按鈕 (14)
- (14) VOLUME 按鈕 (16)
- (15) MUTE 按鈕 (14, 156)
- (16) FREEZE 按鈕 (21)
- (17) MY BUTTON - 1 按鈕 (42)
- (18) MY BUTTON - 2 按鈕 (42)
- (19) KEYSTONE 按鈕 (20)
- (20) POSITION 按鈕 (19, 22)
- (21) MENU 按鈕 (22)
- (22) ▲/▼/◀/▶ 游標按鈕 (14, 22, 232)
- (23) ENTER 按鈕 (14, 22, 23)
- (24) ESC 按鈕 (14, 22)
- (25) RESET 按鈕 (14, 22, 23)
- (26) 電池蓋 (13)

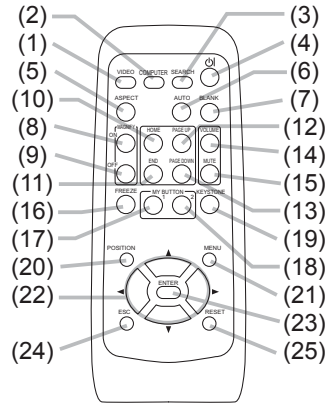

遙控器背部

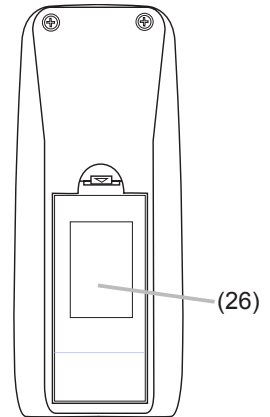

## 安裝

請根據投影機的使用環境和方式來安裝投影機。

### 設置

請參考下圖及下表確定影像尺寸和投影距離。

<PJ758/PJ760>

全屏時：1024×768

(a) 螢幕尺寸（對角線）

(b) 投射距離（±10%）

(c1), (c2) 螢幕高度（±10%）

#### 處於水平面

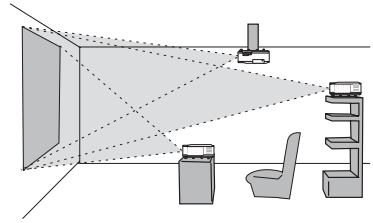
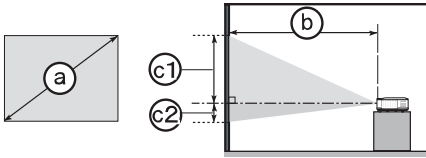

#### 懸掛安裝

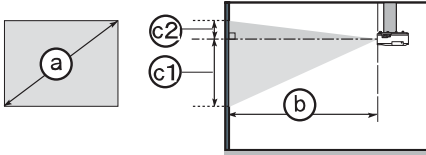

- 投影機兩側與其他物體（如牆壁）之間請保持 30cm 以上的距離。
- 在進行特殊安裝（如吊裝）之前，請與經銷商聯繫

a 螢幕 尺寸 (對角線)	4:3 螢幕										16:9 螢幕							
	b 投影距離						c1 螢幕高度		c2 螢幕高度		b 投影距離				c1 螢幕高度		c2 螢幕高度	
	最小		最大								最小		最大					
	inch	m	m	inch	m	inch	cm	inch	cm	inch	m	inch	m	inch	cm	inch	cm	inch
30	0.8	0.9	34	1.1	41	41	16	5	2	1.0	38	1.1	45	39	15	-1	0	
40	1.0	1.2	46	1.4	56	55	22	6	2	1.3	50	1.5	61	51	20	-2	-1	
50	1.3	1.5	58	1.8	70	69	27	8	3	1.6	63	1.9	76	64	25	-2	-1	
60	1.5	1.8	70	2.1	84	82	32	9	4	1.9	76	2.3	91	77	30	-2	-1	
70	1.8	2.1	81	2.5	98	96	38	11	4	2.3	89	2.7	107	90	35	-3	-1	
80	2.0	2.4	93	2.8	112	110	43	12	5	2.6	102	3.1	122	103	41	-3	-1	
90	2.3	2.7	105	3.2	126	123	49	14	5	2.9	115	3.5	138	116	46	-4	-1	
100	2.5	3.0	117	3.6	140	137	54	15	6	3.2	127	3.9	153	129	51	-4	-2	
120	3.0	3.6	140	4.3	169	165	65	18	7	3.9	153	4.7	184	154	61	-5	-2	
150	3.8	4.5	176	5.4	211	206	81	23	9	4.9	192	5.8	230	193	76	-6	-2	
200	5.1	6.0	235	7.2	282	274	108	30	12	6.5	256	7.8	307	257	101	-8	-3	
250	6.4	7.5	294	9.0	353	343	135	38	15	8.1	320	9.8	384	322	127	-10	-4	
300	7.6	9.0	352	10.8	423	411	162	46	18	9.8	384	11.7	461	386	152	-12	-5	

設置 (續)

<PJ759>

全屏時：1024×768

(a) 螢幕尺寸 (對角線)

(b) 投射距離 (±10%)

(c1), (c2) 螢幕高度 (±10%)

處於水平面

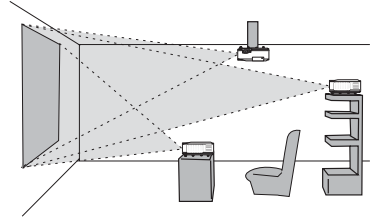
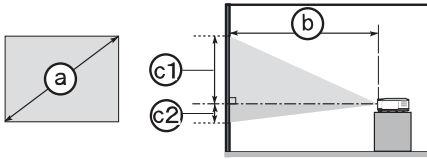

懸掛安裝

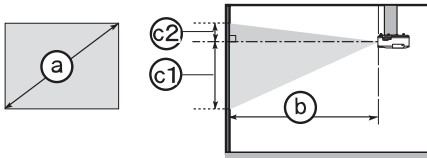

- 投影機兩側與其他物體 (如牆壁) 之間請保持 30cm 以上的距離。
- 在進行特殊安裝 (如吊裝) 之前，請與經銷商聯繫。

Ⓐ 螢幕 尺寸 (對角線)	4:3 螢幕										16:9 螢幕							
	Ⓑ 投影距離						Ⓒ1 螢幕高度		Ⓒ2 螢幕高度		Ⓑ 投影距離				Ⓒ1 螢幕高度		Ⓒ2 螢幕高度	
	最小		最大								最小		最大					
	inch	m	m	inch	m	inch	cm	inch	cm	inch	m	inch	m	inch	cm	inch	cm	inch
30	0.8	0.9	35	1.1	43	41	16	5	2	1.0	39	1.2	47	39	15	-1	0	
40	1.0	1.2	47	1.4	57	55	22	6	2	1.3	52	1.6	62	51	20	-2	-1	
50	1.3	1.5	59	1.8	71	69	27	8	3	1.6	65	2.0	78	64	25	-2	-1	
60	1.5	1.8	71	2.2	86	82	32	9	4	2.0	78	2.4	94	77	30	-2	-1	
70	1.8	2.1	83	2.5	100	96	38	11	4	2.3	91	2.8	109	90	35	-3	-1	
80	2.0	2.4	95	2.9	115	110	43	12	5	2.6	104	3.2	125	103	41	-3	-1	
90	2.3	2.7	107	3.3	129	123	49	14	5	3.0	117	3.6	141	116	46	-4	-1	
100	2.5	3.0	119	3.6	144	137	54	15	6	3.3	130	4.0	156	129	51	-4	-2	
120	3.0	3.6	143	4.4	172	165	65	18	7	4.0	156	4.8	188	154	61	-5	-2	
150	3.8	4.6	179	5.5	216	206	81	23	9	4.9	195	6.0	235	193	76	-6	-2	
200	5.1	6.1	239	7.3	288	274	108	30	12	6.6	261	8.0	314	257	101	-8	-3	
250	6.4	7.6	299	9.1	360	343	135	38	15	8.3	326	10.0	392	322	127	-10	-4	
300	7.6	9.1	359	11.0	432	411	162	46	18	9.9	391	12.0	471	386	152	-12	-5	

- △ 警告** ▶ 將投影機水平放置和平穩的地方。跌落或翻轉投影機可能導致人身傷害和 / 或投影機受損。繼續使用受損的投影機可能導致火災和 / 或觸電。
- 請勿將投影機放置在不平穩、傾斜或晃動的表面上，如晃動或傾斜的基座。
  - 請勿將投影機側置、仰置或倒置。
  - 在進行特殊安裝（如吊裝）之前，請與經銷商聯繫。
- ▶ 請將投影機放置在涼爽的地方，並注意通風。投影機溫度過高可能導致起火、燙傷和 / 或投影機故障。
- 請勿阻塞、擋住和覆蓋投影機通風口。
  - 投影機兩側與其他物體（如牆壁）之間請保持 30cm 以上的距離。
  - 請勿將投影機放置在金屬物體或任何易燃物體之上。
  - 請勿將投影機放置在毯子、墊子或被褥上。
  - 請勿將投影機放置於日光直射下或靠近熱源（如加熱器）。
  - 請勿將任何物品遮住投影機鏡頭或通風口。請勿在投影機上放置任何物品。
  - 請勿將任何易吸或易粘的物品放置在投影機底部。本投影機底部也有一些通風口。
- ▶ 請勿將投影機放置在潮濕的地方。弄濕投影機或液體滲入投影機可能導致起火、觸電和 / 或投影機故障。
- 請勿將投影機放置在浴室或戶外。
  - 請勿將任何盛有液體的容器靠近投影機。
- △ 注意事項** ▶ 避免將投影機放置在多煙、潮濕或多塵的環境。否則，可能導致起火、觸電和 / 或投影機故障。
- 請勿將投影機靠近加濕器、多煙環境或廚房。
- ▶ 調節投影機的方向，防止光線直射投影機的遙控感測器。

## 現有器材的连接

在連接之前，請閱讀本說明書和每一要連接設備的說明書。請確認所有設備均適於連接本投影機，並備好連接用的電纜。連接設備時，請參照下圖。

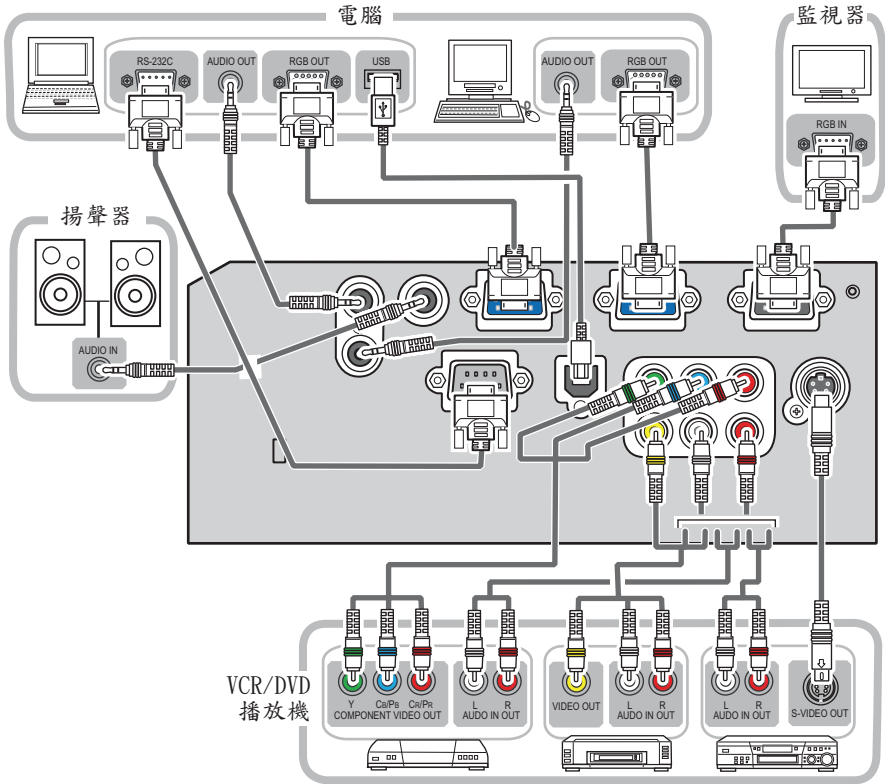

△ **警告** ▶ 請勿拆卸或改造投影機及附件。

▶ 請小心不要損壞電纜，並且不要使用已破損的電纜。

△ **注意事項** ▶ 在將設備連接到投影機之前，請關閉所有設備並拔下其電源線插頭。將打開著的設備連接到投影機可能產生極響的噪音或發生其他異常情況，從而導致設備和投影機發生故障或損壞。

▶ 請使用適宜的附送電纜或指定類型的電纜進行連接。使用非附送的電纜時，請諮詢您的經銷商，因為該電纜可能需要指定的長度或須與鐵芯裝置一起使用。對於只在一端有鐵芯的電纜，請將有鐵芯的一端與投影機連接。

▶ 請確認須將設備連接到正確的端口。不正確的連接可能會引起故障或損壞設備和投影機。



## 現有器材的連接 (續)

**通知事項** • 在將設備與投影機連接之前，請閱讀該設備的說明書，並請確認所有設備均適於連接本投影機。在連接到電腦時，請檢查信號水平，信號定時和解析度。

- 某些信號可能需要適配器以輸入到本投影機。
- 某些電腦可能有多顯示幕模式。這些模式中的某些模式可能與本投影機不相容。
- 雖然本投影機可以顯示解析度最高為 UXGA (1600X1200) 的信號，但在顯示前該信號將被轉換成投影機的面板解析度。如果輸入信號和投影機面板的解析度是相同的，則可達到最佳顯示性能。
- 連接時，請確認電纜連接器的形狀與所連接的端口相匹配。請務必用螺絲刀擰緊連接器上的螺絲釘。
- 嘗試將可攜式電腦連接到投影機上時，請務必開啟筆記型電腦的 RGB 外部圖 (將筆記型電腦設為向 CRT 顯示器輸出，或同時向 LCD 顯示器和 CRT 顯示器輸出)。有關如何設置的詳情，請參閱相應的筆記型電腦的使用說明書。
- 根據輸入信號在電腦上改變影像解析度時，自動調節功能可能需要一段時間並且可能無法完成。在這種情況下，可能無法在 Windows 上看到為新的解析度選擇“是 / 否”的核取方塊。接著，解析度返回到原來的解析度。推薦使用其他 CRT 或 LCD 顯示器改變解析度。
- 有時，本投影機可能無法在螢幕上正確顯示影像或不能顯示任何影像。例如，對某些輸入信號自動調節功能可能無法正常工作。複合同步或 G 同步的輸入信號可能會干擾本投影機，因此投影機則無法正確顯示影像。

### 關於即插即用功能

即插即用是構成電腦的一個系統，它可控制系統和外部設備 (例如顯示裝置)。本投影機與 VESA DDC 2B 相容。通過將本投影機連接到相容 VESA DDC (顯示資料通道) 的電腦，可以實現即插即用。

- 通過將 RGB 電纜連接至 COMPUTER IN1 端口 (與 DDC 2B 相容) 便可利用此功能。
- 由於本投影機為即插即用監視器，因此請在您的電腦中使用標準的驅動程式。

## 連接電源

首先，請確認投影機的電源開關已被設定於關閉位置（標示“O”）。

1. 將電源線插頭插入投影機的交流電源插口。
2. 將電源插座。

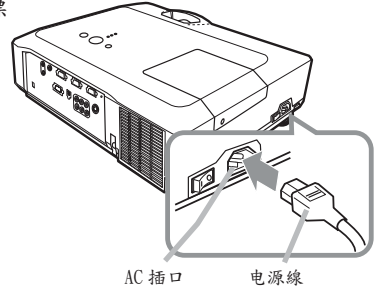

**△ 警告** ▶ 連接電源線時請特別注意，因為不正確的連接可能會導致火災和 / 或觸電。

- 請請務必使用附屬的電源線。如果電源線損壞，請與  $\frac{1}{2}$  銷商聯繫重新換一根新的電源線。
- 請使用指定的電源電壓。電源插座應安裝在投影機附近以便於使用。拔下電源線以便徹底分開。
- 千萬不要改動電源線。

## 使用防盜鎖插槽

商用的防盜鏈或防盜索（直徑最大為10mm）可安裝在投影機的安全條上。

本投影機還有用於 Kensington 鎖的防盜鎖插槽有關詳情，請參照安全器具的使用說明書。

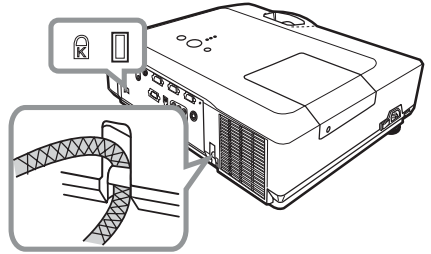

**△ 警告** ▶ 請勿將安全條和防盜鎖插槽用於防止投影機掉落，因為它們並非為此而設計的。

**△ 注意事項** ▶ 請勿將防盜鏈或防盜索放置在排風口附近。否則，它們的溫度會變得很高。

**通知事項** • 安全條和防盜鎖插槽並非完善的防盜措施。通常它被用作輔助的防盜措施。

## 遙控器

## 載入電池

在使用遙控器之前，請先載入電池。如果遙控器開始出現誤操作，請試著更換電池。如果您將長時間不使用遙控器，請從遙控器內取出電池並將它們存放在安全的場所。

1. 握住電池蓋的掛鉤部分，將它取下。
2. 對準遙控器標明的電池正負極端子，載入 2 節 AA 型號電池。
3. 將電池蓋按箭頭方向按壓重新設定。

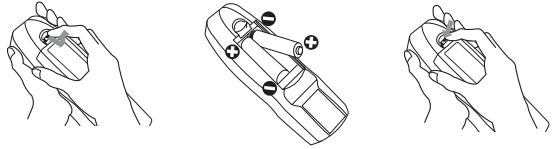

**△警告** ▶ 請務必小心操作電池並正確使用電池。錯誤的使用會因電池爆炸、破裂或漏液而導致火災、損傷和 / 或污染周圍環境。

- 確保僅使用指定型號的電池。請勿同時使用不同型號的電池。請勿新舊電池混用。
- 將電池載入遙控器時，請確保正極和負極正確對齊。
- 請將電池放置于兒童和寵物夠不著的地方。
- 請勿對電池進行充電、短路、焊接或拆解。
- 請勿將電池丟入火中或水中。請將電池放置於陰暗、低溫、乾燥的地方。
- 如果您發現電池漏液，請擦去漏液，然後更換電池。如果漏液黏附至您的身體或衣服，請立即用清水沖洗乾淨。
- 請遵循當地法律處理電池。

## 關於遙控信號

遙控器與投影機的遙控感測器一起工作。本投影機在其前面有一個遙控感測器。

當感測器啟動時，它可在以下範圍感應信號：約 3m 範圍內的 60 度（感測器左右各 30 度）。

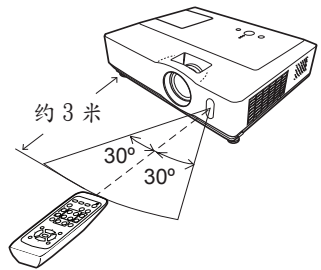

**通知事項** • 也可使用在螢幕等處的反射遙控信號。如果很難直接將遙控信號發送到遙控器上，請試試反射遙控信號。

- 遙控器通過紅外線向投影機發出信號 (CLASS 1 LED)。遙控器與投影機的遙控感測器之間如存在障礙物時，會使信號無法傳送到投影機，因此請在無障礙物的場所使用。
- 投影機的遙控感測器如有直射陽光等強光和極近距離發出的倒相螢光燈光線照射時，有時會無法正常運作。請調整投影機的方向，避免光線直接照射。

## 改變遙控信號的頻率

附送的遙控器具有信號頻率模式 1：標準和模式 2：高這兩個選項。如果遙控器操作異常，請試著改變其信號頻率。

要設定模式時，請同時持續按住下列兩個組合按鈕 3 秒鐘。

- (1) 設定為模式 1：標準... MUTE 和 RESET 按鈕
- (2) 設定為模式 2：高... MAGNIFY OFF 和 ESC 按鈕

請記住，投影機選項選單 (圖 44) 的維修狀態項中的遙控器頻率須設定為與遙控器相同的模式才能控制。

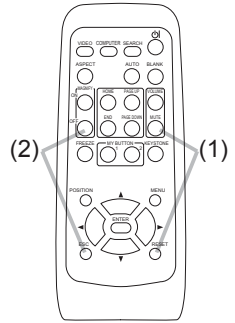

## 用作簡易電腦滑鼠和鍵盤

當投影機的 USB 端口 (B 型) 與電腦的 USB 端口 (A 型) 相連接時，附送的遙控器便起著簡易電腦滑鼠和鍵盤的作用。

- (1) HOME 鍵：按 HOME 按鈕。
- (2) END 鍵：按 END 按鈕。
- (3) PAGE UP 鍵：按 PAGE UP 按鈕。
- (4) PAGE DOWN 鍵：按 PAGE DOWN 按鈕。
- (5) 滑鼠左按鈕：按 ENTER 按鈕。
- (6) 移動指標：使用游標按鈕 ▲、▼、◀ 和 ▶。
- (7) ESC 鍵：按 ESC 按鈕。
- (8) 滑鼠右按鈕：按 RESET 按鈕。

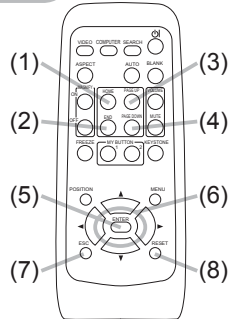
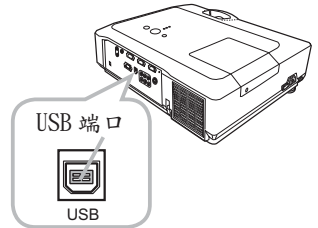

**△ 注意事項** ▶ 在使用此功能時，若不正確使用簡易滑鼠和鍵盤功能會損壞您的設備。請將本產品只與電腦相連接。在將本產品與電腦相連接之前，請務必先確認電腦的使用說明書。

**通知事項** • 當本投影機的簡易滑鼠及鍵盤功能工作異常時，請確認下述事項：

- 當當用滑鼠電纜連接本投影機和帶有如同筆記本電腦那樣的內置指示裝置 (如軌跡球) 的電腦時，打開 BIOS 設定選單，然後再選擇外部滑鼠並使內置的指示裝置無效，因內置的指示裝置可能優先於此功能。
- 使用此功能需要 Windows 95 OSR2.1 或更高的版本。根據電腦的配置及滑鼠驅動器的情況，此功能也可能無法使用。
- 您無法進行某些操作，如同時按下兩個按鈕 (例如，同時按下兩個按鈕以對角地移動滑鼠指示器)。
- 只有在投影機正常工作時此功能才會啟動。在燈泡燒毀 (POWER 指示燈閃爍呈綠色) 時，或使用空白功能或顯示選單螢幕調節音量和顯示、校正梯形失真、在畫面上變焦時，此功能不起作用。

## 電源開 / 關

### 打開電源

1. 電源線須正確、牢固地與投影機和電源插座相連接。
2. 取下鏡頭蓋，將電源開關設在 ON 位置（標記“ I ”）。  
POWER 指示燈將點亮穩定橙色（[圖 56](#)）。  
然後等待幾秒鐘，因為這幾秒鐘內按鈕可能不起作用。
3. 按投影機或遙控器上的 STANDBY/ON 按鈕。

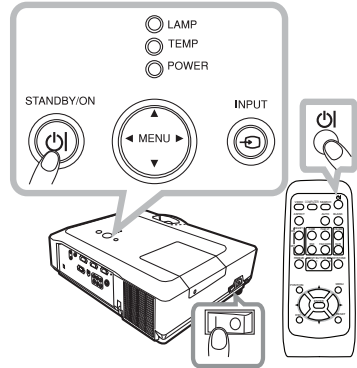

投影機燈泡點亮，POWER 指示燈將開始閃爍綠色。當電源完全接通時，指示燈將停止閃爍並穩定點亮綠色

（[圖 56](#)）。

如需顯示影像，請根據“選擇輸入信號”（[圖 16](#)）一節選擇輸入信號。

### 關閉電源

1. 按投影機或遙控器上的 STANDBY/ON 按鈕。  
“關閉電源嗎？”的確認資訊將顯示約 5 秒時間。
2. 當訊息出現時，請再按一次 STANDBY/ON 按鈕。  
投影機燈泡熄滅，POWER 指示燈開始閃爍橙色。當燈泡冷卻完成時，POWER 指示燈停止閃爍並點亮橙色（[圖 56](#)）。
3. 確保電源指示燈點亮橙色，然後將電源開關撥到 OFF 位置（標記“ O ”）。POWER 指示燈熄滅。蓋上鏡頭蓋。



關閉電源後 10 分鐘以上才能重新打開投影機的電源。關機後馬上重新開機會縮短消耗性零部件的使用壽命。

**警告** ▶ 投影機在電源開啟時會發出強光。請勿窺視投影機的鏡頭或通過投影機的任何開口窺視投影機的內部。  
▶ 在使用時或剛使用完後，請勿觸摸燈泡蓋和排風口的四周，因它溫度很高。

**通知事項** • 按正確的順序打開 / 關閉電源。投影機的電源應先於所連接的設備打開。請在所有被連接的裝置關閉之後再關閉投影機的電源。

• 本投影機有自動開機功能，可使投影機自動開機。有關詳細資訊，請參閱選項選單中的自動開機項目。（[圖 40](#)）

• 僅在通過正常步驟投影機無法關機時才能使用關機開關（[圖 57](#)）。

## 操作

### 調節音量

1. 按遙控器上的 VOLUME 按鈕。  
螢幕上將出現顯示畫面，幫助您調節音量。
  2. 使用箭頭按鈕 ▲/▼ 校正音量。  
如需關閉顯示畫面並完成操作，請再次按 VOLUME 按鈕。  
即使沒有進行任何操作，對話方塊也會在幾秒鐘後自動消失。
- 當為當前的影像輸入端口選擇  時，音量無法調節。請參閱設定選單的 AUDIO 項目。(圖 35)

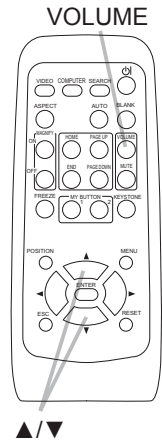

### 暫時靜音

1. 按遙控器上的 MUTE 按鈕。  
螢幕上將出現提示您靜音的顯示畫面。  
如需恢復聲音，請按 MUTE 或 VOLUME 按鈕。即使沒有進行任何操作，對話方塊也會在幾秒鐘後自動消失。
- 當為當前的影像輸入端口選擇  時，本機則會靜音。請參閱設定選單的 AUDIO 項目。(圖 35)

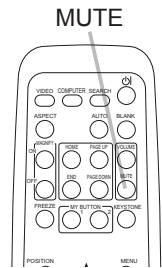

### 選擇輸入信號

1. 按投影機上的 INPUT 按鈕。  
每按一次該按鈕，投影機如下切換一次輸入端口。

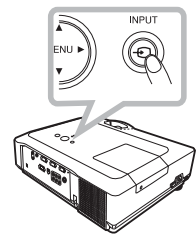

1. 按遙控器上的 COMPUTER 按鈕。  
每按一次該按鈕，投影機如下切換一次 RGB 輸入端口。



- 當為選項選單 (圖 40) 中的自動查詢項目選擇開啟時，如果按

COMPUTER 按鈕切換來自 VIDEO、S-VIDEO 或 COMPONENT 端口的信號，  
投影機將首先檢查 COMPUTER IN1 端口。如果在該端口未檢測到任何輸入信號，則投影機將檢查 COMPUTER IN2 端口。

(接下頁)

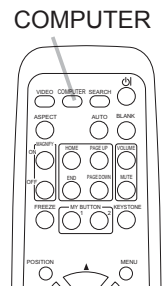

## 選擇輸入信號 (續)

- 按遙控器的 VIDEO 按鈕選擇視頻信號的輸入端口。每按一次該按鈕，投影機如下切換一次 VIDEO 輸入端口。

→ COMPONENT (Y, Cb/Pb, Cr/Pr) → S-VIDEO → VIDEO

- 當為選項選單 (圖 40) 中的自動查詢項目選擇開啟時，如果按 VIDEO 按鈕切換來自 COMPUTER IN1 或 2 端口的信號，投影機將首先檢查 COMPONENT 端口。如果在該端口未檢測到任何輸入信號，則投影機將按照上述順序檢查其他端口。

VIDEO

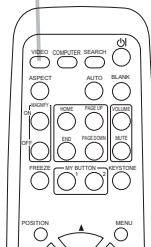

## 查詢輸入信號

- 按遙控器上的 SEARCH 按鈕。
  - 投影機將開始檢測輸入端口，以便發現任何輸入信號。
  - 發現某個輸入時，投影機將停止查詢並顯示影像。如果沒有發現信號，則投影機將返回到操作前所選擇的狀態。

→ COMPUTER IN 1 → COMPUTER IN 2  
 ← VIDEO ← S-VIDEO ← COMPONENT (Y, Cb/Pb, Cr/Pr) ←

SEARCH

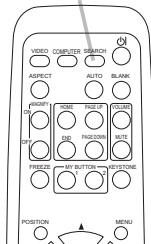

## 選擇縱橫比

- 按遙控器上的 ASPECT 按鈕。
  - 每按一次該按鈕，投影機依次切換縱橫比模式。

- 電腦信號

標準 → 4:3 → 16:9 → 小



- 視頻信號、S 視頻信號或色差視頻信號

4:3 → 16:9 → 14:9 → 小



- 沒有信號

4:3 (固定)

- 未輸入適當的信號時，ASPECT 按鈕不起作用。
- 標準模式將保持信號的原始縱橫比。

ASPECT

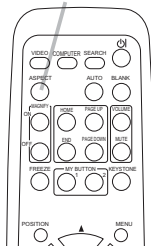

## 調節投影機的升降腳架

當放置投影機的地方略向左或向右傾斜時，使用升降腳架將投影機水平放置。

使用升降腳架也可使投影機傾斜以便以適當的角度投射影像到屏幕，可在 10 度的範圍內提起投影機的前端。

本投影機有兩個升降腳架和兩個升降腳架調校鈕。在拉起升降腳架調校鈕時，便可調節其相同側的升降腳架。

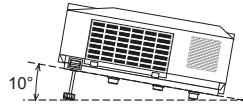

1. 握住投影機，拉起升降腳架調校鈕以鬆開升降腳架。
2. 將投影機的前端置於所希望的高度。
3. 鬆開升降腳架調校鈕以鎖定升降腳架。
4. 在確認升降腳架已被鎖定之後，將投影機輕輕放下。
5. 若有必要，可用手轉動升降腳架以進行更為精確的調節。當轉動升降腳架時，請握住投影機。

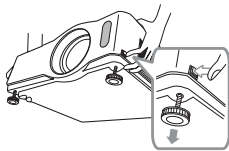

要鬆開升降腳架時，  
拉起其相同側的升  
降腳架調校鈕

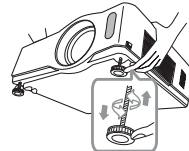

要精確調節時，轉  
動升降腳架。

**△ 注意事項** ▶ 請勿在未握住投影機的情況下調節升降腳架調校鈕，否則本機有可能摔落。

▶ 除用調節升降腳架在 10 度範圍內提起投影機之外，請不要使投影機傾斜。投影機的傾斜超過限度將會導致故障發生或縮短其使用壽命。

## 調節變焦和對焦

1. 使用變焦環調節螢幕尺寸。
2. 使用對焦環對焦影像。

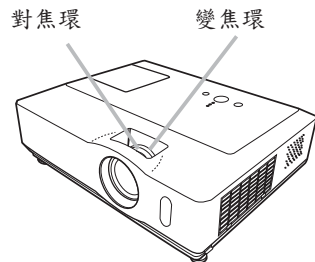



## 使用自動調節功能

- 按遙控器上的 AUTO 按鈕。  
按此按鈕進行以下操作：

### ○ 電腦信號

垂直位置、水平位置和水平相位將被自動調節。並且水平尺寸將被自動設定為預設值。在試圖使用此功能之前，請務必將應用軟件視窗設為其最大尺寸。較暗的影像可能依舊無法被正確調節。調節時，請使用明亮的影像。

### ○ 視頻信號、S 視頻信號或色差視頻信號

自動為不同的輸入信號選擇最適合的視頻格式。

僅當輸入選單 (■ 32) 的“視頻格式”選項選擇自動時，該功能才可用。垂直位置和水平位置將被自動設定為預設值。對於色差視頻信號，水平相位也將自動設為預設值。

- 自動調節操作需要花數秒鐘。請注意在某些輸入中該功能可能不能正常起作用。當此功能用於視頻信號時，某些額外之物（如線條）可能會出現在影像外面。
- 用當為選項選單中維修狀態項目的自動調節項目選擇精細或關閉時，此功能所選擇的項目可能會有變化 (■ 43)。

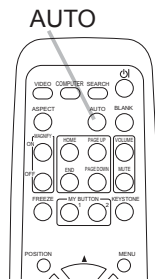

## 調節位置

- 未顯示選單時，請按遙控器上的 POSITION 按鈕。  
螢幕上將出現“位置”指示。

- 使用游標按鈕 ▲/▼/◀/▶ 調節影像位置。

如需重新設定操作，請在操作時按遙控器上的 RESET 按鈕。

如需完成該操作，請再次按 POSITION 按鈕。即使沒有進行任何操作，顯示畫面也將在幾秒鐘後消失。

- 對視頻信號、S 視頻信號或色差視頻信號使用此功能時，某些影像（如廣告字）可能會出現在影像的外側。
- 當此功能用於視頻信號、S 視頻信號或色差視頻信號時，此調節的範圍依影像選單 (■ 29) 中的全畫面設定而異。全畫面設定為 10 時則無法調節。
- 當選單出現在螢幕上時如果按 POSITION 按鈕，所顯示的影像不會移動其位置但選單會移動。

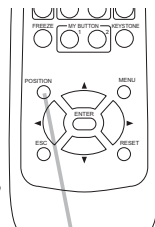

POSITION

## 校正梯形失真

- 按遙控器上的 KEYSTONE 按鈕。  
螢幕上將出現顯示畫面，幫助您校正失真。
- 使用游標按鈕 ▲/▼ 選擇自動或手動操作，並按按鈕 ► 執行以下操作：
  - 自動執行自動垂直梯形修正。
  - 手動顯示梯形修正的對話方塊。  
用 ▲/▼ 按鈕進行調節。

KEYSTONE

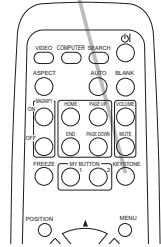

如需關閉顯示畫面並完成該操作，請再次按 KEYSTONE 按鈕。即使沒有進行任何操作，對話方塊也會在幾秒鐘後自動消失。

- 本功能的可調節範圍依輸入而異。對於某些輸入，本功能可能無法正常工作。
- 在設定選單中當垂直鏡射或水平及垂直鏡射被選為鏡射項目時，如果投影機螢幕傾斜或朝下，則本功能可能無法正常工作。
- 當變焦調節設定為 TELE（望遠焦距）時，自動梯形失真校正可能過度。只要可能，本功能就應該在變焦設於廣角（廣角焦距）時使用。
- 當投影機被置於水平位置（約  $\pm 0^\circ$ ）時，自動梯形失真校正可能不起作用。
- 當投影機傾斜接近  $\pm 30$  度時，本功能可能效果不佳。
- 狀態監視功能啟用時，此功能不起作用 (M49)。

## 使用擴大功能

- 按遙控器上 MAGNIFY 的 ON 按鈕。  
螢幕上出現“擴大”指示且投影機將進入擴大模式。數秒鐘內無操作時，該指示將消失。
- 使用游標按鈕 ▲/▼ 調節變焦級別。  
如需移動放大區域，請在擴大模式下按 POSITION 按鈕，然後使用游標按鈕 ▲/▼/◀/▶ 移動區域。如需確定放大區域，請再次按 POSITION 按鈕。  
如需退出擴大模式並返回到正常螢幕，請按遙控器 MAGNIFY 的 OFF 按鈕。
  - 輸入信號改變時，或執行改變顯示狀況的操作（自動調節等）時，投影機自動退出擴大模式。
  - 儘管處於擴大模式，梯形失真狀況仍可能有差異，將在投影機退出擴大模式時恢復。

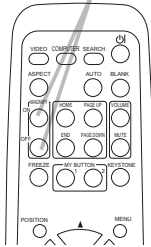
MAGNIFY  
ON/OFF

**通知事項** • 變焦級別可精確調節。貼近地觀看螢幕便可發現所需的級別。

## 靜止螢幕

### 1. 按遙控器上的 FREEZE 按鈕

螢幕上將出現“靜止”指示（但是，當為螢幕選單 (圖 39) 中的訊息項目選擇關閉時，該指示將不會出現），然後投影機將進入靜止模式。

- 當按下投影機或遙控器的一個按鈕：STANDBY/ON、SEARCH、COMPUTER、VIDEO、BLANK、AUTO、VOLUME、MUTE、KEYSTONE、MENU、MAGNIFY 和 MY BUTTON1/2（記憶或影像模式被指派到該按鈕上時除外）

(圖 42) 時，投影機將自動退出靜止模式。

- 如果投影機連續長時間投影靜止影像，則液晶顯示面板可能殘餘影像。請勿使投影機長時間處於靜止模式。

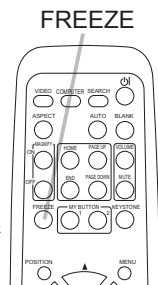

## 暫時空白

### 1. 按遙控器上的 BLANK 按鈕。

將顯示空白螢幕代替輸入信號的螢幕。請參閱螢幕選單部分的空白一節 (圖 36)。

如需清除空白螢幕並返回到輸入信號螢幕，請再次按 BLANK 按鈕。

- 按下投影機或遙控器的一個按鈕（如果自動梯形失真校正 執行或記憶或影像模式被設為開啟 (圖 42)，則 ASPECT、POSITION、MAGNIFY 或 FREEZE 按鈕以及 MY BUTTON1/2 除外），投影機將自動返回輸入信號畫面。

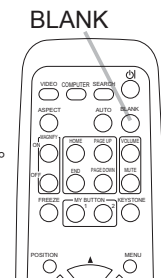

**通知事項** • 使用空白螢幕功能時無聲，如有必要，請先設置音量或靜音。

## 使用選單功能

本投影機包含下列選單：

影像、影像、輸入、設定、螢幕、其他選項、和簡易選單。

簡易選單由常用功能組成，其他選單被劃入各種目的，它們共同構成高級選單。

各個選單的操作方式相同。這些選單的基本操作如下。

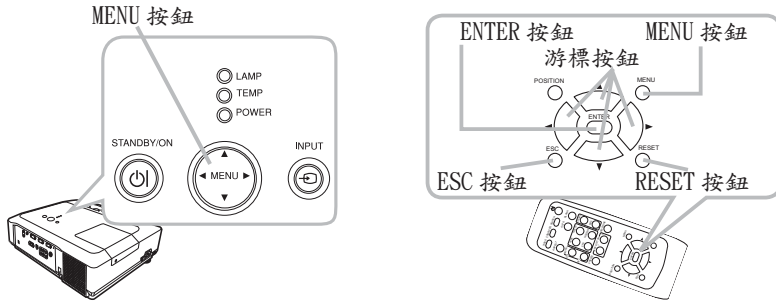

1. 按遙控器或投影機上的 MENU 按鈕。  
 接通電源後便具有優先權的高級選單或簡易選單將出現。  
 如果您想要移動選單位置，請在按 POSITION 按鈕後使用游標鍵。投影機在顯示任一選單期間，投影機上的 MENU 按鈕起游標按鈕的作用。

如果顯示簡易選單

2. 而您想要將其更改為高級選單，請選擇“進入高級選單…”
3. 使用游標按鈕 ▲/▼ 選擇要操作的項目。
4. 使用游標按鈕 ◀/▶ 操作項目。



簡易選單

(接下頁)

## 使用選單功能 (續)

### 當顯示高級選單

2. 使用游標按鈕 ▲/▼ 選擇選單。  
如果您想要更改為簡易選單，請選擇簡易選單。  
然後按 ► 光游標按鈕或 ENTER 按鈕選擇一個項目。所選項目的下層選單將出現。
3. 使用游標按鈕 ▲/▼ 選擇要操作的項目。  
然後按 ► 游標按鈕或 ENTER 按鈕進行下一步操作。所選項目的操作顯示將出現。
4. 使用游標按鈕 ▲/▼ 操作項目。
  - 當選擇某個輸入端口或顯示某種輸入信號時，不能執行某些功能。
  - 如需重新設定操作，請在操作時按遙控器上的 RESET 按鈕。請注意，某些項目（語言，水平相位，音量）無法重新設定。
  - 在高級選單中，需要返回前面的顯示時，請按 ◀ 游標按鈕或遙控器上的 ESC 按鈕。
5. 再次按遙控器上的 MENU 按鈕關閉選單並完成該操作。  
即使沒有進行任何操作，顯示畫面也將在約 10 秒後消失。



高級選單

簡易選單

用簡易選單可以執行下表中顯示的項目。  
 用 ▲/▼ 游標按鈕選擇一個項目。  
 接著參照下表進行操作。



項目	說明																								
<b>ASPECT</b> 縱橫比	使用 ◀/▶ 按鈕切換縱橫比模式。 請參閱 影像 選單中 縱橫比 的說明。(M29)																								
<b>AUTO KEYSTONE EXECUTE</b> 自動梯形失真校正	使用 ▶ 按鈕進行自動梯形失真校正執行。 參閱設定選單中的自動梯形失真校正 ◻ 執行項目 (M34)。																								
<b>KEYSTONE</b> 梯形修正	使用 ◀/▶ 按鈕校正垂直梯形失真。 參閱設定選單章節的梯形修正 ◻ 項目。(M34)																								
<b>PICTURE MODE</b> 影像模式	<p>使用 ◀/▶ 按鈕切換影像類型。 影像類型的模式為 Gamma 模式和色溫模式組合。根據投影源選擇適當的模式。</p> <p style="text-align: center;">             ↗ 標準 ⇄ 電影 ⇄ 動態 ⇄ 黑板 (黑) ←              ↘ 白天 ⇄ 黑板 (白) ⇄ 黑板 (綠) ←↖         </p> <table border="1" style="width: 100%; text-align: center;"> <thead> <tr> <th></th> <th>色溫</th> <th>Gamma</th> </tr> </thead> <tbody> <tr> <td>標準</td> <td>#2 中 預設</td> <td>#1 預設</td> </tr> <tr> <td>電影</td> <td>#3 低 預設</td> <td>#2 預設</td> </tr> <tr> <td>動態</td> <td>#1 高 預設</td> <td>#3 預設</td> </tr> <tr> <td>黑板 (黑)</td> <td>#4 高亮度 -1 預設</td> <td>#4 預設</td> </tr> <tr> <td>黑板 (綠)</td> <td>#5 高亮度 -2 預設</td> <td>#4 預設</td> </tr> <tr> <td>黑板 (白)</td> <td>#2 中 預設</td> <td>#5 預設</td> </tr> <tr> <td>日光模式</td> <td>#6 高亮度 -3 預設</td> <td>#6 預設</td> </tr> </tbody> </table> <ul style="list-style-type: none"> <li>Gamma 和色溫組合不同於上述預設的模式時，影像模式的選單顯示是“自訂”。請參閱影像選單的 Gamma (M26) 和色溫 (M26) 項目。</li> <li>執行該功能，可能出現某些多餘的東西（如線條）。</li> </ul>		色溫	Gamma	標準	#2 中 預設	#1 預設	電影	#3 低 預設	#2 預設	動態	#1 高 預設	#3 預設	黑板 (黑)	#4 高亮度 -1 預設	#4 預設	黑板 (綠)	#5 高亮度 -2 預設	#4 預設	黑板 (白)	#2 中 預設	#5 預設	日光模式	#6 高亮度 -3 預設	#6 預設
	色溫	Gamma																							
標準	#2 中 預設	#1 預設																							
電影	#3 低 預設	#2 預設																							
動態	#1 高 預設	#3 預設																							
黑板 (黑)	#4 高亮度 -1 預設	#4 預設																							
黑板 (綠)	#5 高亮度 -2 預設	#4 預設																							
黑板 (白)	#2 中 預設	#5 預設																							
日光模式	#6 高亮度 -3 預設	#6 預設																							

(接下頁)

## 簡易選單 (續)

項目	說明
<b>BRIGHTNESS</b> 亮度	使用 ◀/▶ 按鈕調整亮度。 請參閱 影像 選單中 亮度 的說明。(M26)
<b>CONTRAST</b> 對比度	使用 ◀/▶ 按鈕調整對比度。 請參閱 影像 選單中 對比度 的說明。(M26)
<b>COLOR</b> 色彩	使用 ◀/▶ 按鈕調整全部色彩。 請參閱 影像 選單中 色彩 的說明。(M26)
<b>TINT</b> 色調	使用 ◀/▶ 按鈕調整色調。 請參閱 影像 選單中 色調 的說明。(M26)
<b>SHARPNESS</b> 銳利度	使用 ◀/▶ 按鈕調整銳利度。 請參閱 影像 選單中 銳利度 的說明。(M27)
<b>WHISPER</b> 低噪音模式	使用 ◀/▶ 按鈕開啟 / 關閉低噪音模式。 請參閱 設置 選單中 低噪音模式 的說明。(M35)
<b>MIRROR</b> 鏡射	使用 ◀/▶ 按鈕在鏡射狀態的各種模式之間切換。 請參閱 設置 選單中 鏡射 的說明。(M35)
<b>RESET</b> 重新設定	執行此項目將簡易選單中的所有項目重新設定，濾網使用時間 和語言中的項目除外。 顯示顯示畫面以進行確認。使用 ▲ 按鈕選擇重新設定，執行重新設定操作。
<b>FILTER TIME</b> 濾網使用時間	執行此項目，將計算空氣濾網使用時間的濾網時間重新設定。 顯示顯示畫面以進行確認。使用 ▲ 按鈕選擇重新設定，執行重新設定操作。 請參閱 選項 選單中 濾網使用時間。(M41)
<b>LANGUAGE</b> 語言	使用 ◀/▶ 按鈕改變顯示語言。 參照螢幕選單中的語言項目 (M36)。
<b>Go to Advanced Menu...</b> 進入高級選單...	選擇選單上的“進入高級選單...”項目並按 ▶ 或 ENTER 按鈕，以使用影像、影像、輸入、設定、螢幕或選項的選單。

## 影像選單

用影像選單可以執行下表中顯示的項目。

用 ▲/▼ 游標按鈕選擇項目，並按 ► 游標按鈕或 ENTER 按鈕執行該項目。接著參照下表進行操作。

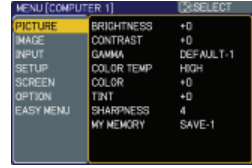

項目	說明
<b>BRIGHTNESS</b> 亮度	使用 ▲/▼ 按鈕調整亮度。 亮 ⇄ 暗
<b>CONTRAST</b> 對比度	使用 ▲/▼ 按鈕調整對比度。 強 ⇄ 弱
Gamma	<p>使用 ▲/▼ 按鈕選擇 Gamma 模式。</p> <p>#1 預設 ⇄ #1 自訂 ⇄ #2 預設 ⇄ #2 自訂 ⇕ ⇕</p> <p>#3 自訂 ⇄ #3 預設 ⇕ ⇕</p> <p>#3 預設 ⇄ #3 自訂 ⇕ ⇕</p> <p>#5 自訂 ⇄ #5 預設 ⇄ #4 自訂 ⇄ #4 預設</p> <p>• 要調節”自訂”模式時，請參見”要調節 Gamma 和色溫中的自訂功能” (28)。</p>
<b>COLOR TEMP</b> 色溫	<p>使用 ▲/▼ 按鈕選擇色溫：</p> <p>#1 高 預設 ⇄ #1 高 自訂 ⇄ #2 中 預設 ⇄ #2 中 自訂 ⇕ ⇕</p> <p>#6 高亮度 -3 自訂 ⇄ #2 中 自訂 ⇕ ⇕</p> <p>#6 高亮度 -3 預設 ⇄ #3 低 預設 ⇕ ⇕</p> <p>#5 高亮度 -2 自訂 ⇄ #3 低 自訂 ⇕ ⇕</p> <p>#5 高亮度 -2 預設 ⇄ #4 高亮度 -1 自訂 ⇄ #4 高亮度 -1 預設</p> <p>• 要調節”自訂”模式時，請參見”要調節 Gamma 和色溫中的自訂功能” (28)。(28)。</p>
<b>COLOR</b> 色彩	<p>使用 ▲/▼ 按鈕調整全部色彩。：</p> <p>強 ⇄ 弱</p> <p>• 只有在視頻信號、S 視頻或色差視頻信號時，才能選擇此項目。</p>
<b>TINT</b> 色調	<p>使用 ▲/▼ 按鈕調整色調：</p> <p>發綠 ⇄ 微紅</p> <p>• 只有在視頻信號、S 視頻或色差視頻信號時，才能選擇此項目。</p>

(接下頁)

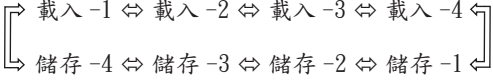

影像選單 (續)

項目	說明
<p><b>SHARPNESS</b> 銳利度</p>	<p>使用 ▲/▼ 按鈕調整銳利度。:</p> <p>強 ⇄ 弱</p> <ul style="list-style-type: none"> <li>在進行調節時可能會出現一些雜波和 / 或畫面可能發生短暫閃爍。這並非故障。</li> </ul>
<p><b>MY MEMORY</b> 記憶</p>	<p>本投影機有 4 個用於調節資料的記憶體 (用於影像選單的所有項目)。使用 ▲/▼ 按鈕選擇一種功能，按 ► 或 ENTER 按鈕執行每項功能。</p> <div style="text-align: center;">  </div> <p><u>載入 -1, 載入 -2, 載入 -3, 載入 -4</u></p> <p>執行載入功能，載入與含有該功能名稱的編號相連的記憶體資料，然後根據資料自動調節影像。</p> <ul style="list-style-type: none"> <li>相連記憶體無數據的載入功能被跳過。</li> <li>請記住，當前所調節的狀態將因載入資料而丟失。如果您想要儲存當前的調節狀態，請在執行載入功能之前將其儲存。</li> <li>載入資料時可能會出現一些雜波，並且畫面可能發生短暫閃爍。這並非故障。</li> <li>可按 MY BUTTON 來執行載入功能，請參見選項選單中的我的按鈕項目 (42)。</li> </ul> <p><u>儲存 -1, 儲存 -2, 儲存 -3, 儲存 -4</u></p> <p>執行儲存功能將當前調節資料儲存到與含有該功能名稱的編號相連的記憶體內。</p> <ul style="list-style-type: none"> <li>請記住，當新資料存入記憶體時，儲存於該記憶體內的當前資料將被刪除。</li> </ul>

## 影像選單 (續)

要調節 Gamma 和色溫中的自訂功能。

選擇包括 Gamma 或色溫項目中的自訂在內的一種模式，然後按 **\_** 按鈕或 ENTER 按鈕顯示對話方塊以幫助您進行模式調節。

使用 **◀/▶** 按鈕選擇偏移或增益色彩選項，然後用 **▲/▼** 按鈕調節級別。

- 在執行此功能時，螢幕上可能會出現線條或其 Gamma 色溫失真。

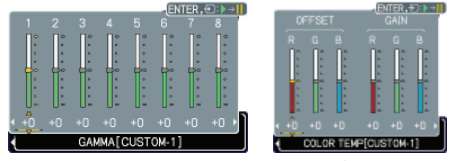

Gamma

色溫

您可以按 ENTER 按鈕在螢幕頂部顯示測試圖，以檢查您的調節效果。

每按一次 ENTER 按鈕，測試圖如下變化。

無圖案 ⇨ 亮度色標 (9 級)



傾斜 ⇨ 亮度色標 (15 級)

- 您也可不顯示測試圖而直接調節各功能

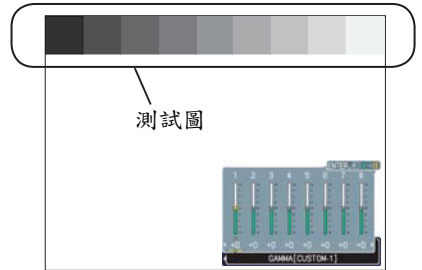

## 調節 Gamma

您可改變特定色調的亮度。

8 條調節欄對應於測試圖的 8 種色調，左邊的最黑的調節欄除外。如果您想要調節測試圖左邊的第 2 種色調 (亮度色標 (9 級))，請使用調節欄“1”。測試圖左邊最黑的色調無法使用任何調節欄進行調節。

## 調節色溫

您可改變 3 種顏色 (紅, 綠, 藍) 各自的亮度。

偏移調節將改變測試圖整個色調的顏色亮度。增益調節將主要影響測試圖較亮色調的顏色亮度。

## 影像選單

用用影像選單可以執行下表中顯示的項目。

用 ▲/▼ 游標按鈕選擇項目，並按 ► 游標按鈕或 ENTER 按鈕執行該項目。接著參照下表進行操作。



項目	說明
<b>ASPECT</b> 縱橫比	<p>使用 ▲/▼ 按鈕切換縱橫比模式。</p> <p>電腦信號 標準 ⇄ 4:3 ⇄ 16:9 ⇄ 小 ↑—————↑</p> <p>視頻信號, S 視頻信號或色差視頻信號 4:3 ⇄ 16:9 ⇄ 14:9 ⇄ 小 ↑—————↑</p> <p>沒有信號 4:3 (固定)</p> <ul style="list-style-type: none"> <li>僅可對適當的信號選擇此項目。</li> <li>標準模式保持原來的縱橫比設定。</li> </ul>
<b>OVER SCAN</b> 全畫面	<p>使用 ▲/▼ 按鈕調節全畫面比率:</p> <p>增大 (縮小影像) ⇄ 減少 (放大影像)</p> <ul style="list-style-type: none"> <li>只有在視頻信號、S 視頻和色差視頻信號時, 才能選擇此項目。</li> <li>該調節過大時, 影像的幀面積處可能出現一定程度的影響。在這種情況下, 請將其調少。</li> </ul>
<b>V POSITION</b> 垂直位置	<p>使用 ▲/▼ 按鈕調節垂直位置:</p> <p>上 ⇄ 下</p> <ul style="list-style-type: none"> <li>過分調節垂直位置可能會導致噪音出現在畫面上。如果此現象發生請將垂直位置重新設定到出廠預設設置。選擇“垂直位置”時按 RESET 按鈕會將垂直位置重新設定到出廠預設設置。</li> <li>當此功能用於視頻信號、S 視頻信號或色差視頻信號時, 此調節的範圍依全畫面 (見上) 設定而定。全畫面設定為 10 時則無法調節。</li> </ul>
<b>H POSITION</b> 水平位置	<p>使用 ▲/▼ 按鈕調節水平位置:</p> <p>左 ⇄ 右</p> <ul style="list-style-type: none"> <li>過分調節水平位置可能會導致噪音出現在畫面上。如果此現象發生請將水平位置重新設定到出廠預設設置。選擇“水平位置”時按 RESET 按鈕會將水平位置重新設定到出廠預設設置。</li> <li>當此功能用於視頻信號、S 視頻信號或色差視頻信號時, 此調節的範圍依全畫面 (見上) 設定而定。全畫面設定為 10 時則無法調節。</li> </ul>

(接下頁)

影像選單 (續)

項目	說明
<p><b>H PHASE</b> 水平相位</p>	<p>使用 ▲/▼ 按鈕調節水平相位消除閃爍。： 右 ⇄ 左</p> <ul style="list-style-type: none"> <li>僅可對電腦信號或色差視頻信號選擇此項目。</li> </ul>
<p><b>H SIZE</b> 水平尺寸</p>	<p>使用 ▲/▼ 按鈕調節水平尺寸。： 增大 ⇄ 減少</p> <ul style="list-style-type: none"> <li>僅可對電腦信號選擇此項目。</li> <li>該調節過度時，影像可能無法正確顯示。遇此情況時，在操作中請按 RESET 按鈕重新設置調節。</li> </ul>
<p><b>AUTO ADJUST EXECUTE</b> 自動調節執行</p>	<p>選擇該項目執行自動調節功能。</p> <p><b>電腦信號</b></p> <p>垂直位置、水平位置和水平相位 (M43) 將被自動調節。並且水平尺寸將被自動設定為預設值。在試圖使用此功能之前，請務必將應用軟件視窗設為其最大尺寸。較暗的影像可能依舊無法被正確調節。調節時，請使用明亮的影像。</p> <p><b>視頻信號、S 視頻信號或色差視頻信號時</b></p> <p>自動為不同的輸入信號選擇最適合的視頻格式。</p> <p>僅當輸入選單 (M32) 的“視頻格式”選項選擇自動時，該功能才可用。垂直位置和水平位置將被自動設定為預設值。對於色差視頻信號，水平相位也將自動設為預設值。</p> <ul style="list-style-type: none"> <li>自動調節操作需要花數秒鐘。請注意在某些輸入中該功能可能不能正常起作用。當此功能用於視頻信號時，某些額外之物（如線條）可能會出現在影像外面。</li> <li>當此功能用於視頻信號時，某些額外之物（如線條）可能會出現在圖像外面。</li> <li>用當為選項選單中維修狀態項目的自動調節項目選擇精細或關閉時，此功能所選擇的項目可能會有變化 (M43)。</li> </ul>

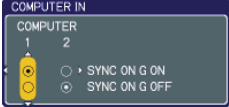

## 輸入選單 (續)

項目	說明
<b>VIDEO FORMAT</b> 視頻格式	<p>設置用於 S-VIDEO 端口和 VIDEO 端口的視頻格式。</p> <p>(1) 使用 ◀/▶ 按鈕選擇輸入端口。</p> <p>(2) 使用 ▲/▼ 按鈕切換視頻格式模式。</p> <p>自動 ⇄ NTSC ⇄ PAL ⇄ SECAM            ⇄ N-PAL ⇄ M-PAL ⇄ NTSC4.43 ⇄</p> <ul style="list-style-type: none"> <li>• 只有在 VIDEO 端口或 S-VIDEO。</li> <li>• 自動模式自動選擇最佳模式</li> <li>• 自動操作可能對某些信號無法很好地起作用。如果影像變得不穩定 (如影像不規則、缺乏色彩)，請根據輸入信號選擇模式。</li> </ul> 
<b>FRAME LOCK</b> 圖框鎖定	<p>使用 ▲/▼ 按鈕開啟 / 關閉圖框鎖定功能。</p> <p>開啟 ⇄ 關閉</p> <ul style="list-style-type: none"> <li>• 此項目僅能用於垂直頻率為 50 至 60Hz 的電腦信號。</li> <li>• 選擇開啟時，運動影像的顯示更平滑。</li> <li>• 該功能可能會引起一定的影像退化。在這種情況下，請選擇關閉。</li> </ul>
<b>COMPUTER-IN</b>	<p>設置用於 COMPUTER IN1 和 IN2 端口的電腦輸入信號類型。</p> <p>(1) 使用 ◀/▶ 按鈕選擇 RGB 端口進行設置。</p> <p>COMPUTER(IN)1 ⇄ COMPUTER(IN)2</p> <p>(2) 使用 ▲/▼ 按鈕選擇電腦輸入信號的類型。</p> <p>同步開啟 G 開啟 ⇄ 同步開啟 G 關閉</p> <ul style="list-style-type: none"> <li>• 選擇同步開啟 G 開啟以接收綠色同步信號。</li> <li>• 選擇同步開啟 G 關閉時，對於某些輸入信號影像可能會失真。遇此情況時，請先取下信號連接器並在選單上選擇同步開啟 G 關閉，然後重新連接信號。</li> </ul> 

(接下頁)

## 輸入選單 (續)

項目	說明
<p><b>RESOLUTION</b> 分辨率</p>	<p>本投影機可設置 COMPUTER IN1 和 IN2 輸入信號的分辨率。</p> <p>(1) 在輸入選單中使用 ▲/▼ 按鈕和按 ► 按鈕選擇分辨率。 分辨率選單將被顯示。</p> <p>(2) 在分辨率選單中使用 ▲/▼ 按鈕選擇您所希望顯示的分辨率。選擇自動將設置與輸入信號相同的分辨率。</p> <p>(3) 標準 當選擇標準分辨率時，按 ► 或 ENTER 按鈕將自動調節水平和垂直位置、時鐘相位和水平大小並自動選擇縱橫比。</p> <p>(3) 自訂 (3)-1 使用 ▲/▼ 按鈕選擇自訂設置自訂的分辨率，自訂分辨率框將被顯示。使用 ▲/▼/◀/▶ 按鈕設置(水平)和(垂直)分辨率。 不保證所有的分辨率。</p> <p>(3)-2 將游標置於右上方數位並按 ► 按鈕，儲存設置。 水平和垂直位置，時鐘相位和水平大小將被自動調節，縱橫比將被自動選擇。</p> <p>(3)-3 將游標置於左上方數位並按 ◀ 按鈕，返回到先前的分辨率，不儲存更改。螢幕將返回到分辨率選單，顯示先前的分辨率。</p> <ul style="list-style-type: none"> <li>對於某些影像，此功能可能效果不佳。</li> </ul>

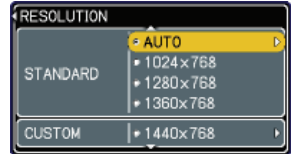

標準





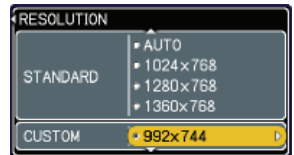
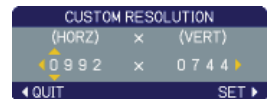

自訂

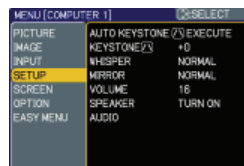

## 設定選單

用設定選單，可以選擇下表中所列的選項。  
用 ▲/▼ 游標按鈕選擇項目，並按 ► 游標按鈕或 ENTER 按鈕執行該項目。接著參照下表進行操作。







項目	說明
<b>AUTO KEYSTONE</b>  <b>EXECUTE</b> 自動梯形失真校正 	<p>選擇此項進行自動梯形失真校正。投影機依據自身（向前 / 向後）設置的角度自動校正垂直梯形失真。</p> <p>在選單中選擇此功能時，此功能僅被執行一次。當投影機的傾斜度改變時，請重新執行此功能。</p> <ul style="list-style-type: none"> <li>• 本功能的可調節範圍依輸入而異。對於某些輸入，本功能可能無法正常工作。</li> <li>• 在設定選單中當吊裝背投或吊裝被選為鏡射項目時，如果投影機螢幕傾斜或朝下，則本功能可能無法正常工作。</li> <li>• 當變焦調整設於 TELE（望遠焦距）時，本功能可能會過度。只要可能，本功能就應該在變焦設於廣角（廣角焦距）時使用。</li> <li>• 當投影機被置於水平（約 ±0 度）時，本功能可能不會起作用。</li> <li>• 當投影機傾斜接近 ±30 度時，本功能可能效果不佳。</li> <li>• 當狀態監視開啟時，此功能將失效。 (M49)</li> </ul>
<b>KEYSTONE</b>  梯形修正 	<p>使用 ▲/▼ 按鈕校正垂直梯形失真。</p> <p>縮小影像的頂部 ↔ 縮小影像的底部</p> <ul style="list-style-type: none"> <li>• 此功能的可調節範圍視輸入信號的類型而定。對於某些輸入，本功能可能無法正常工作。</li> <li>• 當狀態監視開啟時，此功能將失效。 (M49)</li> </ul>

(接下頁)

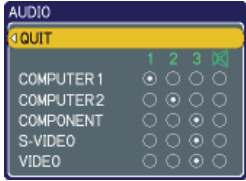

## 設定選單 (續)

項目	說明
<b>WHISPER</b> 低噪音模式	<p>使用 ▲/▼ 按鈕開啟 / 關閉低噪音模式。</p> <p>標準 ↔ 低</p> <ul style="list-style-type: none"> <li>選擇低時，可以降低聲音的雜訊和螢幕亮度。</li> </ul>
<b>MIRROR</b> 鏡射	<p>使用 ▲/▼ 按鈕選擇鏡射狀態。</p> <div style="display: flex; justify-content: space-around; align-items: center;"> <div style="text-align: center;">  <p>正常</p> </div> <div style="text-align: center;">  <p>水平鏡射</p> </div> <div style="text-align: center;">  <p>垂直鏡射</p> </div> <div style="text-align: center;">  <p>水平及垂直鏡射</p> </div> </div> <p style="text-align: center;">↑ _____ ↑</p> <p>如果狀態監視開啟並且鏡射狀態改變，在電源開關關閉後投影機重新啟動時，狀態監視警報 (E49) 出現。</p>
<b>VOLUME</b> 音量	<p>使用 ▲/▼ 按鈕調節音量。</p> <p>強 ↔ 弱</p>
<b>SPEAKER</b> 揚聲器	<p>使用 ▲/▼ 按鈕開啟 / 關閉內置揚聲器。</p> <p>開啟 ↔ 關閉</p> <ul style="list-style-type: none"> <li>選擇關閉時，內置揚聲器不工作。</li> </ul>
<b>AUDIO</b>	<p>分配音頻端口。</p> <p>(1) 用 ▲/▼ 鈕選擇影像輸入端口。</p> <p>⇄ COMPUTER(IN)1 ⇄ COMPUTER(IN)2 ⇄ VIDEO ⇄ S-VIDEO ⇄ COMPONENT</p> <p>(2) 用 ◀/▶ 按鈕選擇要與輸入端口互鎖的音頻端口。</p> <p>1 ⇄ 2 ⇄ 3 ⇄ ✕</p> <p style="text-align: center;">↑ _____ ↑</p> <p>當輸入端口被選擇為 ✕ 時，所有音頻端口都不與該輸入端口聯動，並且 AUDIO 選單中的所有項目均無效。</p> 

## 螢幕選單

用螢幕選單可以執行下表中顯示的項目。

用 ▲/▼ 游標按鈕選擇項目，並按 ► 游標按鈕或 ENTER 按鈕執行該項目。接著參照下表進行操作。

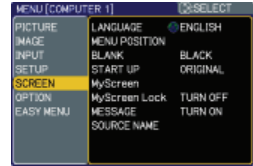

項目	說明								
<b>LANGUAGE</b> 語言	<p>使用 ▲/▼ 按鈕切換 OSD (螢幕顯示) 語言。</p> <p>ENGLISH ⇄ FRANÇAIS ⇄ DEUTSCH ⇄ ESPAÑOL ⇄ ITALIANO                      ⇕                      TÜRKÇE                      ⇕                      POLSKI                      ⇕                      SUOMI                      ⇕                      РУССКИЙ ⇄ SVENSKA ⇄ 한글 ⇄ 繁體中文 ⇄ 简体中文 ⇄ 日本語                      NORSK                      ⇕                      NEDERLANDS                      ⇕                      PORTUGUÊS                      ⇕</p>								
<b>MENU POSITION</b> 選單位置	<p>使用 ▲/▼/◀/▶ 按鈕調整選單位置。                      若要中止操作，請按遙控器上的 MENU 按鈕或停止操作約 10 秒鐘。</p>								
<b>BLANK</b> 空白	<p>使用 ▲/▼ 按鈕選擇空白螢幕的類型。                      BLANK 螢幕是暫時畫面空白的功能 (M21)。按 BLANK 按鈕顯示其畫面。                      自選畫面 ⇄ 原始畫面 ⇄ 藍 ⇄ 白 ⇄ 黑                      ↑—————↑</p> <table border="1"> <thead> <tr> <th></th> <th>功能</th> </tr> </thead> <tbody> <tr> <td>自選畫面</td> <td>畫面可用自選畫面項目來選取 (M38)。</td> </tr> <tr> <td>原始畫面</td> <td>作為標準螢幕而預設的螢幕。</td> </tr> <tr> <td>藍，白，黑</td> <td>空白螢幕。</td> </tr> </tbody> </table> <p>• 為避免殘留餘像，幾分鐘後自選畫面或原始畫面會變為黑螢幕。</p>		功能	自選畫面	畫面可用自選畫面項目來選取 (M38)。	原始畫面	作為標準螢幕而預設的螢幕。	藍，白，黑	空白螢幕。
	功能								
自選畫面	畫面可用自選畫面項目來選取 (M38)。								
原始畫面	作為標準螢幕而預設的螢幕。								
藍，白，黑	空白螢幕。								



(接下頁)

螢幕選單 (續)

項目	說明				
<p><b>START UP</b> 啟動</p>	<p>使用 ▲/▼ 按鈕切換啟動的模式。                      啟動是沒有檢測到信號或檢測到不合規格的信號時顯示的螢幕。                      自選畫面 ⇄ 原始畫面 ⇄ 關閉  </p>				
	<table border="1"> <thead> <tr> <th data-bbox="297 375 535 406"></th> <th data-bbox="535 375 1047 406">功能</th> </tr> </thead> </table>		功能		
		功能			
	<table border="1"> <tbody> <tr> <td data-bbox="297 406 535 438">自選畫面</td> <td data-bbox="535 406 1047 438">畫面畫面可用自選畫面項目來選取 (📖38)。</td> </tr> </tbody> </table>	自選畫面	畫面畫面可用自選畫面項目來選取 (📖38)。	<table border="1"> <tbody> <tr> <td data-bbox="535 406 1047 438">畫面畫面可用自選畫面項目來選取 (📖38)。</td> </tr> </tbody> </table>	畫面畫面可用自選畫面項目來選取 (📖38)。
	自選畫面	畫面畫面可用自選畫面項目來選取 (📖38)。			
畫面畫面可用自選畫面項目來選取 (📖38)。					
<table border="1"> <tbody> <tr> <td data-bbox="297 438 535 470">原始畫面</td> <td data-bbox="535 438 1047 470">作為標準螢幕而預設的螢幕。</td> </tr> </tbody> </table>	原始畫面	作為標準螢幕而預設的螢幕。	<table border="1"> <tbody> <tr> <td data-bbox="535 438 1047 470">作為標準螢幕而預設的螢幕。</td> </tr> </tbody> </table>	作為標準螢幕而預設的螢幕。	
原始畫面	作為標準螢幕而預設的螢幕。				
作為標準螢幕而預設的螢幕。					
<table border="1"> <tbody> <tr> <td data-bbox="297 470 535 502">關閉</td> <td data-bbox="535 470 1047 502">黑螢幕。</td> </tr> </tbody> </table>	關閉	黑螢幕。	<table border="1"> <tbody> <tr> <td data-bbox="535 470 1047 502">黑螢幕。</td> </tr> </tbody> </table>	黑螢幕。	
關閉	黑螢幕。				
黑螢幕。					
<p>• 為避免殘留餘像，幾分鐘後自選畫面或原始畫面會變為空白螢幕 (📖36)。如果空白螢幕也是自選畫面或原始畫面，它將會變為黑螢幕。                      • 當選項選單的安全項目中的自選畫面密碼開啟時 (📖46)，啟動被固定於自選畫面。</p>					

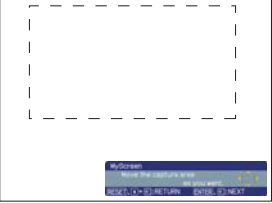

(接下頁)

螢幕選單 (續)

項目	說明
<p><b>MyScreen 自選畫面</b></p>	<p>此項目用來捕捉用作自選畫面影像的影像，它可被用作空白螢幕和啟動螢幕。在執行以下步驟之前，請顯示您想捕捉的影像。</p> <ol style="list-style-type: none"> <li>選擇該項目以顯示標題為“自選畫面”的顯示畫面。該顯示畫面會詢問您是否從當前螢幕開始捕捉影像。請等候要顯示的目標影像出現，當目標影像出現時按 ENTER 按鈕。 該影像將靜止，捕捉框將出現。 要停止操作時，按 RESET 或 ESC 按鈕。</li> <li>使用 ▲/▼/◀/▶ 按按鈕調節框的位置。請將框移到您想使用的影像的位置。對於某些輸入信號，可能無法移動框。要開始登錄時，請按 ENTER 按鈕。 要恢復該畫面並回到前面的對話時，請按 RESET 或 ESC 按鈕。 選取需要幾分鐘的時間。 當選取完成後，選取螢幕和以下訊息會顯示數秒鐘： “自選畫面選取完成” 如果選取失敗，則會顯示以下訊息： “選取失誤、請重試”</li> </ol> <ul style="list-style-type: none"> <li>當對自選畫面鎖定項目 (🔒 見下) 選擇了開啟時，不能選擇此功能。</li> <li>當選項選單的安全項目中的自選畫面密碼開啟時 (🔒46)，無法使用此功能。</li> </ul>   
<p><b>MyScreen Lock 自選畫面鎖定</b></p>	<p>使用 ▲/▼ 按鈕開啟 / 關閉自選畫面鎖定功能。</p> <p>開啟 ⇔ 關閉</p> <p>當選擇了開啟時，不能執行自選畫面項目。使用此功能以保護當前自選畫面。</p> <ul style="list-style-type: none"> <li>當選項選單的安全項目中的自選畫面密碼開啟時 (🔒46)，無法使用此功能。</li> </ul>

(接下頁)

螢幕選單 (續)





項目	說明
<p><b>MESSAGE</b> 訊息</p>	<p>使用 ▲/▼ 按鈕開啟 / 關閉訊息功能。 開啟 ⇄ 關閉</p> <p>選擇開啟時，下列訊息功能起作用。</p> <p>“自動處理中” 當自動調節時 “未輸入信號” “信號不在同步範圍內” “檢索...” 當檢索輸入信號時 “正在檢測端口...” 當檢測到輸入信號時 改變輸入信號指示 改變縱橫比指示 改變影像模式指示 改變記憶指示</p> <p>按 FREEZE 按鈕使螢幕靜止時，螢幕上將出現“靜止”和“  ”的指示。</p> <ul style="list-style-type: none"> <li>當選擇關閉時，請記住影像是否正處於靜止狀態。請勿錯誤靜止，否則會導致故障發生。(P21)</li> </ul>
<p><b>SOURCE NAME</b> 源名稱</p>	<p>投影機的每個輸入端口可以設置一個名稱。</p> <p>(1) 在螢幕選單，使用 ▲/▼ 按鈕選擇源名稱並按 ► 按鈕。 源名稱選單將顯示。</p>  <p>(2) 在源名稱選單，使用 ▲/▼ 按鈕選擇端口進行命名，並按 ► 按鈕。選單的右側一直為空白直到指定一個名稱為止。 源名稱對話方塊將被顯示。</p>  <p>(3) 當前名稱將被顯示在第一行。使用 ▲/▼/◀/▶ 按鈕和 ENTER 或 INPUT 按鈕選擇並輸入字元。RESET 按鈕可以用來一次刪除一個字元。名稱最大允許 16 個字元。</p>  <p>(4) 在游標位於 [A-N] 行時，按 ▲ 按鈕移動游標到顯示在第一行的名稱處，使用 ◀/▶ 按鈕選擇要變更字元，來變更已插入的字元。一旦選中名稱中的一個字元，使用 ▼ 按鈕移動游標至字元輸入區，按上述描述選擇和輸入字元。</p>  <p>(5) 當完成輸入文字時，選擇 <input checked="" type="checkbox"/> 和按 ENTER 或 INPUT 按鈕。 按 ESC 或同時按 ◀ 按鈕和 INPUT 按鈕，不儲存更改返回到先前的名稱。</p>

## 其他選項選單

用選項選單可以執行下表中顯示的項目



用 ▲/▼ 游標按鈕選擇項目，並按 ► 游標按鈕或 ENTER 按鈕執行該項目（燈泡使用時間和濾網使用時間項目除外）。接著參照下表進行操作。



項目	說明
<b>AUTO SEARCH</b> 自動查詢	<p>使用 ▲/▼ 按鈕打開 / 關閉自動信號查詢功能。</p> <p>開啟 ⇄ 關閉</p> <p>當選擇了開啟時，如無輸入信號，將按以下順序自動輪流檢測輸入端口。從當前端口開始查詢。當發現輸入信號後，投影機將停止查詢並顯示影像。</p> <p>COMPUTER IN1 ⇄ COMPUTER IN2</p> <p>VIDEO ⇄ S-VIDEO ⇄ COMPONENT</p>
<b>AUTO KEYSTONE</b>  自動梯形失真校正 	<p>使用 ▲/▼ 按鈕開啟 / 關閉自動梯形失真校正功能。</p> <p>開啟 ⇄ 關閉</p> <p>開啟：無論何時改變投影機的傾斜度時，本機均會自動梯形失真校正執行。</p> <p>關閉：此功能無效。請執行設定選單中的自動執行梯形修正，以自動進行梯形失真校正。</p> <ul style="list-style-type: none"> <li>當投影機為懸掛安裝時，此功能將不起作用，因此請選擇關閉。</li> <li>當狀態監視開啟時，此功能將失效。(  49 )</li> </ul>
<b>AUTO ON</b> 自動開機	<p>使用 ▲/▼ 按鈕開啟 / 關閉自動開機功能。</p> <p>開啟 ⇄ 關閉</p> <p>設為開啟時，僅當燈泡亮起時而斷電後再向投影機供電時，投影機內的燈泡將不依通常的程式而自動亮起(  15 )。</p> <ul style="list-style-type: none"> <li>如果在燈泡熄滅時向投影機供電，則此功能將不起作用。</li> <li>用自動開機功能開啟燈泡後，如果在大約 30 分鐘內未檢測到輸入信號或操作，即便自動關機功能(  41 )無效，投影機也將關閉。</li> </ul>



(接下頁)

## 其他選項選單 (續)

項目	說明
<b>AUTO OFF</b> 自動關機	<p>使用 ▲/▼ 按鈕調節時間，以執行自動倒計時關閉投影機的功能。 長 (最長 99 分鐘) ⇄ 短 (最短 0 分鐘 = 關閉)</p> <div style="display: flex; justify-content: space-around; align-items: center;">   </div> <p>當時間設為 0，投影機不會自動關閉。 當時間設為 1 到 99 時，同時當無信號或有不適合的信號所經過的時間到達所設置的時間時，投影機燈泡將自動熄滅。 如果在相應的時間內按下投影機上或遙控器上的一個按鈕或向控制 CONTROL 端口發出一條指令 (接收指令除外)，則投影機將不會關機。請參閱“關閉電源”一節 (☞15)。</p>
<b>LAMP TIME</b> 燈泡使用時間	<p>燈泡使用時間是從最後一次重新設定後開始計算的時間。它在選項選單中以燈泡的使用時間顯示。 按 RESET 按鈕或 ► 按鈕顯示對話方塊。 如需重新設定燈泡使用時間，用 ▲ 按鈕選擇重新設定。 重新設定 ⇄ 取消</p> <ul style="list-style-type: none"> <li>請僅在更換燈泡後重新設定燈泡使用時間，以獲得有關燈泡的正確資訊。</li> <li>關於燈泡的更換，請參閱“燈泡”一節。(☞51)。</li> </ul>
<b>FILTER TIME</b> 濾網使用時間	<p>濾網使用時間是從最後一次重新設定後開始計算的時間。它在選項選單中作為空氣濾網的使用時間顯示。 按 RESET 按鈕或 ► 按鈕顯示對話方塊。 如需重新設定濾網使用時間，請使用 ▲ 按鈕選擇重新設定。 重新設定 ⇄ 取消</p> <ul style="list-style-type: none"> <li>請僅在清潔或更換空氣濾網後重新設定濾網使用時間，以獲得有關空氣濾網的正確資訊。</li> <li>關於空氣濾網的維護，請參閱“空氣濾網”一節 (☞53)。</li> </ul>

(接下頁)





其他選項選單 (續)

項目	說明
<p><b>MY BUTTON</b> 我的按鈕</p>	<p>此項目用於指派以下功能之一給遙控器上的 MY BUTTON1 和 2。(📖6) 先用 ◀/▶ 按鈕選擇我的按鈕選單上的 1 或 2，然後再用 ▲/▼ 按鈕為所選按鈕設置以下功能之一。</p> <ul style="list-style-type: none"> <li>• COMPUTER1：將端口設置於 COMPUTER IN1。</li> <li>• COMPUTER2：將端口設置於 COMPUTER IN2。</li> <li>• COMPONENT：將端口設置於 COMPONENT(Y, Cb/Pb, Cr/Pr)。</li> <li>• S-VIDEO：將端口設置於 S-VIDEO。</li> <li>• VIDEO：將端口設置於 VIDEO。</li> <li>• 資訊：顯示輸入資訊 (📖44)。</li> <li>• 自動梯形失真校正 [☑] 執行：完成自動梯形失真校正 (📖34)。</li> <li>• 記憶：裝載所儲存的調節資料之一 (📖27)。</li> </ul> <p>當當前調節資料不儲存於記憶體內時，顯示畫面將出現。</p> <p>記憶體內未儲存資料時，將顯示一個對話方塊。</p>  <p>如果要儲存當前調節資料，請按 ◀ 按按鈕退出。否則，當前所調節的狀態將在裝載資料時被刪除。</p> <ul style="list-style-type: none"> <li>• 影像模式：改變影像模式 (📖24)。</li> <li>• 濾網重新設定：顯示濾網時間重新設定確認對話方塊 (📖41)。</li> <li>• 音量+：增強音量。</li> <li>• 音量-：減弱音量。</li> </ul>
<p><b>SERVICE</b> 維修狀態</p>	<p>選擇該項目以顯示維修狀態選單。</p> <p>用 ▲/▼ 按鈕選擇項目，然後按 ▶ 按鈕或 ENTER 按鈕執行該項目。</p> <p>風扇速度 ⇄ 自動調節 ⇄ 重影校正 ⇄ 清潔濾鏡訊息 ⇄ 鍵盤鎖定</p> <p>⇄ 工廠預設 ⇄ 資訊 ⇄ 遙控器頻率</p> <p><b>風扇速度</b></p> <p>使用 ▲/▼ 按按鈕切換冷卻風扇的旋轉速度。高速模式適用於在高原等地區使用。請注意：選擇高時，投影機雜訊增大。</p> <p>高 ⇄ 標準</p> 

(接下頁)







## 其他選項選單 (續)

項目	說明
<b>SERVICE 維修狀態 (續)</b>	<p><b>自動調節</b></p> <p>使用 ▲/▼ 按鈕啟用 / 禁用自動調節。當選擇關閉時，自動調節功能將被關閉，但仍會根據基本設置自動進行粗調。</p> <p>精細 ↔ 高速 ↔ 關閉</p>  <p>精細：更為精細的調節，包括水平尺寸調節。          高速：將水平尺寸設定為用於輸入信號的預設資料，調節的速度更快。</p> <ul style="list-style-type: none"> <li>根據各種條件，如輸入影像、機器的信號電纜、機器周圍的環境等，自動調節可能會無法正常工作。在這種情況下，請選擇關閉以禁用自動調節，並進行手動調節。</li> </ul>  <p><b>重影校正</b></p> <ol style="list-style-type: none"> <li>使用 ◀/▶ 按鈕選擇重影的色彩基色。</li> <li>使用 ▲/▼ 按鈕調節所選的色彩基色使重影消失。</li> </ol>  <p><b>清潔濾鏡訊息</b></p> <p>使用 ▲/▼ 按鈕設定用於顯示清潔空氣濾網資訊間隔時間的計時器。</p> <p>50h ↔ 100h ↔ 200h ↔ 300h ↔ 400h ↔ 500h</p>  <p>↗ 關閉 ↔ 800h ↔ 700h ↔ 600h ↖</p> <p>選擇除“關閉”以外的選項後，當計時器到達此功能所設置的間隔時間時，“提示；</p> <p>上一次過濾網維護距現在已有***小時。”信息便會出現 (M55)。當選擇“關閉”時，該資訊將不會出現。</p> <p>按照本投影機所處的環境設定適當的時間，使用此功能保持空氣濾網的清潔。</p> <ul style="list-style-type: none"> <li>即使無相關資訊，也請定期檢查和清潔空氣濾網。如果空氣濾網被灰塵或其他雜物堵塞，機內溫度將升高，導致故障發生或縮短投影機的使用壽命。</li> <li>請注意投影機的使用環境和空氣濾網的狀態。</li> </ul> 

(接下頁)

其他選項選單 (續)

項目	說明
<p><b>SERVICE</b> 維修狀態 (續)</p>	<p><b>鍵盤鎖定</b></p> <p>使用 ▲/▼ 按鈕開啟 / 關閉按鈕鎖定功能。當選擇開啟時，投影機上除 STANDBY/ON 按鈕以外的其他按鈕均不起作用。</p> <p>開啟 ⇄ 關閉</p> <ul style="list-style-type: none"> <li>請使用此按鈕以避免損壞和意外地觸摸。此功能對於遙控器毫無效果。</li> </ul> <p><b>遙控器頻率</b></p> <p>使用 ▲/▼ 按鈕變更投影機搖控感測器的設定。</p> <p>1: 標準 ⇄ 2: 高</p> <p>具有複選標記的項是開啟的。1: 標準和 2: 高的出廠預設設置是開啟。如果遙控器工作異常，請將此僅設定為 1 或 2 (📖14)。</p> <p>兩者不能同時關閉。</p>  <p><b>資訊</b></p> <p>選擇該項目顯示標題為“輸入資訊”的顯示畫面。</p> <p>其中顯示的是當前輸入的資訊。</p> <div style="display: flex; justify-content: space-around;">    </div> <ul style="list-style-type: none"> <li>“圖框鎖定” 訊息意味著圖框鎖定功能正在起作用 (📖32)。</li> <li>無信號時及同步輸出時，不能選擇該項目。</li> </ul> <p><b>工廠預設</b></p> <p>使用 ▲ 按鈕選擇重新設定來執行該項功能。使用該項功能，所有選單中的所有項目都會返回原始設置。請注意：燈泡使用時間、濾網使用時間、語言和安全等項目無法重新設定。</p> <p>重新設定 ⇄ 取消</p>

(接下頁)

## 其他選項選單 (續)

項目	說明
<b>SECURITY</b> 安全	<p>此投影機裝備有安全功能。</p> <p>使用安全功能前，用戶需要註冊。請與您的經銷商聯繫。</p> <p><b>1 使用安全特徵</b></p> <p><b>1.1 輸入密碼</b></p> <p>1.1-1 在選項選單中，使用 ▲/▼ 按鈕選擇安全，並按 ► 按鈕。請輸入密碼框將被顯示。 出廠的預設密碼為 1273。這這個密碼可以被變更 (1.2 變更密碼)。</p> <ul style="list-style-type: none"> <li>強烈建議儘快變更出廠預設密碼。</li> </ul> <p>1.1-2 使用 ▲/▼/◀/▶ 按鈕輸入所登錄的密碼。將游標移到請輸入密碼框的右側並按 ► 按鈕以顯示安全選單。如果所輸入的密碼不正確，請輸入密碼框將再次出現。如果輸入了 3 次錯誤密碼，投影機將關閉。然後每次輸入了不正確的密碼時，投影機均會自動關閉。</p> <p><b>1.2 變更密碼</b></p> <p>1.2-1 在安全選單中，使用 ▲/▼ 按鈕選擇變更安全密碼，按 ► 按鈕顯示輸入新密碼框。</p> <p>1.2-2 使用 ▲/▼/◀/▶ 按鈕輸入新密碼。</p> <p>1.2-3 移動游標至輸入新密碼框的右側，按 ► 按鈕 顯示請再次輸入新密碼框，再次輸入同樣的密碼。</p> <p>1.2-4 移動游標至請再次輸入新密碼框的右側並按 ► 按鈕，請記下新密碼框出現約 20 秒鐘，這時請記錄下密碼。按 ENTER 按鈕將關閉請記下新密碼框。</p> <ul style="list-style-type: none"> <li>請勿忘記您的密碼。</li> </ul>

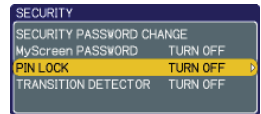

(接下頁)

## 其他選項選單 (續)

項目	說明
<b>SECURITY 安全</b> (續)	<p>1.3 如果您忘記您密碼</p> <p>1.3-1 遵循 1.1-1 的步驟顯示輸入密碼框。</p> <p>1.3-2 當顯示輸入密碼框時，按住 RESET 按鈕約 3 秒鐘或按住投影機上的 INPUT 和 ► 按鈕約 3 秒鐘。</p> <p>10 個數位的查詢密碼將被顯示。</p> <ul style="list-style-type: none"> <li>在查詢密碼出現時如果無按鍵輸入的狀態持續約 55 秒鐘，選單將關閉。如果有必要，請重複 1.3-1 後的步驟。</li> </ul> <p>1.3-3 用 10 位數的查詢密碼與您的經銷商聯繫。在您的註冊資訊被證實後，您的密碼將會被發送。</p>
	<p>2. 使用自選畫面密碼功能</p> <p>自選畫面密碼功能可用於禁止他人訪問自選畫面功能，並可防止覆蓋現在所登記的自選畫面影像。</p> <p>2.1 開啟自選畫面密碼功能</p> <p>2.1-1 在安全選單中，使用 ▲/▼ 按鈕選擇自選畫面密碼，按 _ 按鈕顯示自選畫面密碼開啟 / 關閉選單。</p> <p>2.2 設置密碼</p> <p>2.2-1 通過 2.1-1 的步驟，顯示自選畫面密碼開啟 / 關閉選單。</p> <p>2.2-2 在自選畫面密碼開啟 / 關閉選單中，使用 ▲/▼ 按鈕選擇開啟。</p> <p>輸入密碼框 (小) 出現。</p> <p>2.2-3 使用 ▲/▼/◀/▶ 按鈕輸入密碼。移動游標至請輸入密碼 (小) 的右側，按 _ 按鈕顯示請再次輸入密碼框，再次輸入同樣的密碼。</p>

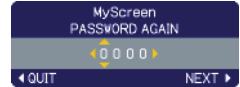

(接下頁)

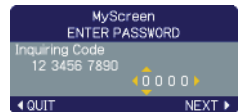

## 其他選項選單 (續)

項目	說明
<b>SECURITY</b> <b>安全</b> (續)	<p>2.2-4 移動游標至請再次輸入密碼框的右側，按 ► 按鈕顯示密碼約 20 秒鐘。這時，請記錄下密碼。</p> <p>按 ENTER 按鈕將返回自選畫面密碼開啟／關閉選單。</p> <p>如果自選畫面設置了密碼：</p> <ul style="list-style-type: none"> <li>• 自選畫面註冊功能（和選單）將不能用。</li> <li>• 自選畫面鎖定功能（及選單）將不能用。</li> <li>• 啟動設定將被鎖定在自選畫面上（和選單將不能用）。</li> </ul> <p>關閉自選畫面密碼將會許可兩個功能的普通操作。</p> <ul style="list-style-type: none"> <li>• 請勿忘記您的自選畫面密碼。</li> </ul> <p>2.3 關閉密碼</p> <p>2.3-1 遵循 2.1-1 的步驟，顯示自選畫面密碼開啟／關閉選單。</p> <p>2.3-2 選擇開啟以顯示請輸入密碼框（大）。輸入所註冊的密碼，畫面將返回到自選畫面開啟／關閉選單。如果所輸入的密碼不正確，菜單則會關閉。如有必要，請重復從 2.3-1 開始的步驟。</p>
	<p>2.4 如果您忘記了您的密碼</p> <p>2.4-1 遵循 2.1-1 的步驟，顯示自選畫面密碼開啟／關閉選單。</p> <p>2.4-2 選擇開啟以顯示請輸入密碼框（大）。10 位元數的查詢密碼被顯示在該框內。</p> <p>2.4-3 用 10 位數的查詢密碼與您的經銷商聯繫。在您的註冊資訊被證實後，您的密碼將會被發送。</p> <p>3. 使用身份識別密碼鎖功能</p> <p>身份識別密碼鎖的功能是防止他人使用投影機，除非輸入一個已註冊的代碼。</p> <p>3.1 註冊身份識別密碼</p> <p>3.1-1 在安全選單中，使用 ▲/▼ 按鈕選擇身份識別密碼鎖，並按 _ 按鈕或 ENTER 按鈕顯示身份識別密碼鎖開啟／關閉選單。</p>



(接下頁)

## 其他選項選單 (續)

項目	說明
<b>SECURITY</b> <b>安全</b> <b>(續)</b>	<p>3.1-2 在身份識別密碼鎖開啟 / 關閉選單中，使用 ▲/▼ 按鈕選擇開啟，身份識別密碼箱將被顯示。</p> <p>3.1-3 使用 ▲, ▼, ◀, ▶, COMPUTER 和 INPUT 按鈕輸入 4 部分的身份識別密碼。</p> <p>確認框將出現，請再次輸入身份識別密碼箱。這將完成身份識別密碼的註冊。</p> <ul style="list-style-type: none"> <li>在身份識別密碼箱或請再次輸入身份識別密碼箱出現時如果無鍵盤輸入操作持續約 55 秒鐘，則選單將關閉。如有必要，請重複從 3.1-1 開始的步驟。然後，每當投影機在關閉 AC 電源後重新啟動時，身份識別密碼箱都會顯示。請輸入所註冊的身份識別密碼。輸入所註冊的身份識別密碼後便可使用投影機。如果輸入了不正確的身份識別密碼，身份識別密碼箱將再次出現。如果輸入了不正確的身份識別密碼框 3 次，投影機將關閉電源。然後，每次輸入了不正確的身份識別密碼時，投影機將關閉。在顯示身份識別密碼箱時如果無鍵盤輸入狀態持續約 5 分鐘，投影機也會關閉。</li> </ul> <p>此功能僅在關閉 AC 電源後啟動投影機時起作用。</p> <ul style="list-style-type: none"> <li>请勿忘记您的身份识别号码。</li> </ul> <p>3.2 關閉身份識別密碼鎖功能</p> <p>3.2-1 遵循 3.1-1 的步驟，顯示身份識別密碼鎖開啟 / 關閉選單。使用 ▲/▼ 按鈕選擇關閉，身份識別密碼箱將被顯示。</p> <p>輸入註冊的身份識別密碼關閉身份識別密碼鎖功能。</p> <p>如果輸入的密碼不正確，選單將關閉。</p> <p>3.3 如果您忘記了您的身份識別密碼</p> <p>3.3-1 在顯示身份識別密碼箱時，持續按住 RESET 按鈕 3 秒鐘或按住 INPUT 和 ▶ 按鈕 3 秒鐘。10 位元數的查詢密碼將顯示出來。</p> <ul style="list-style-type: none"> <li>如果查詢密碼顯示超過大約 5 分鐘，則投影機將自動關機。</li> </ul> <p>3.3-2 用 10 位數的查詢密碼與您的經銷商聯繫。在您的註冊資訊被證實後，您的密碼將會被發送。</p>
	 
	

(接下頁)

## 其他選項選單 (續)

項目	說明
<b>SECURITY</b> 安全 (續)	<p><b>4. 使用狀態監視功能功能</b></p> <p>在狀態監視功能啟動時，電源開關啟動以向投影機供電時，它可起以下作用：</p> <ul style="list-style-type: none"> <li>• 如果投影機已被移動或被重新安裝，則如下所示的狀態監視警報可能出現在畫面上。</li> <li>• 如果已改變鏡射設置，則狀態監視警報可能出現在畫面上。</li> <li>• 在狀態監視功能啟動期間，梯形失真校正功能被禁止使用。</li> </ul> <p><b>4.1 開啟狀態監視功能功能</b></p> <p>4.1-1 用安全選單上的 ▲/▼ 按鈕選擇狀態監視功能並按 ► 或 ENTER 按鈕，顯示狀態監視功能開啟/關閉選單。選擇開啟、當前角度及鏡射設置將被記錄。</p> <p>• 如果投影機不是處於穩定的位置，在開啟被選擇時，這個特徵將不能正常使用。</p> <p>4.1-2 當投影機的垂直角度或開啟的投影機的鏡射設置不同于先前記錄時，如果將此功能設定為開啟，狀態監視功能警報將被顯示，投影機將不顯示輸入信號。</p> <p>在安全選單中將狀態監視功能設定為關閉，顯示所輸入的信號。如果狀態監視功能 ALARM 顯示約 5 秒鐘，燈泡將熄滅。只有在關閉 AC 電源後啟動投影機時，此功能才會啟動。</p> <p><b>4.2 設置狀態監視功能密碼</b></p> <p>4.2-1 用安全選單上的 ▲/▼ 按鈕選擇狀態監視功能並按 ► 或 ENTER 按鈕，顯示狀態監視功能開啟/關閉選單。</p> <p>4.2-2 用狀態監視功能開啟/關閉選單上的 ▲/▼ 按鈕選擇開啟。請輸入密碼框 (小) 將顯示。</p> <p>4.2-3 使用 ▲/▼/◀/▶ 按鈕輸入密碼。移動游標至請輸入密碼框 (小) 的右側，按 ► 按鈕顯示請再次輸入密碼框，再次輸入相同的密碼。</p> <p>4.2-4 移動游標至請再次輸入密碼框的右側並 ► 按 按鈕顯示密碼約 20 秒鐘，此時請記錄下密碼。按 ENTER 按鈕將恢復狀態監視功能開啟/關閉選單。</p> <p>• 請勿忘記您的狀態監視密碼。</p>

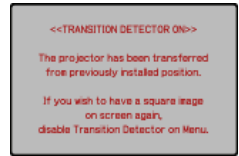

(接下頁)

## 其他選項選單 (續)

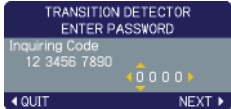
項目	說明
<b>SECURITY</b> 安全 (續)	<b>4.3 設置狀態監視功能關閉</b>
	4.3-1 按照 4.1-1 的程式顯示狀態監視功能開啟／關閉選單。
	4.3-2 選擇開啟顯示請輸入密碼框 (大)。輸入所註冊的密碼，畫面將恢復狀態監視功能開啟／關閉選單。如果輸入的密碼不正確，則選單將關閉。如果需要，可重複從 4.3-1 開始的步驟。
	<b>4.4 如果您忘記了您的密碼</b>
	4.4-1 按照 4.1-1 的程式顯示狀態監視功能開啟／關閉選單。
4.4-2 選擇關閉顯示請輸入密碼框 (大)。10 位元數的查詢密碼將出現在密碼框內。	
4.4-3 用 10 位數的查詢密碼與您的經銷商聯繫。在您的註冊資訊被證實後，您的密碼將會被發送。	



## 維護

## 燈泡

燈泡的產品使用壽命有限。長時間使用燈泡會導致影像發暗或色調變差。請注意，各燈泡有不同的使用壽命，有些燈泡可能會在剛開始使用後就發生爆裂或被燒毀。建議您備好新燈泡並及時更換。要購買新燈泡時，請與您的經銷商聯繫並告知其燈泡型號。

型號：RLC-031

1. 關閉投影機的電源，拔掉電源線。  
使燈泡至少冷卻 45 分鐘。
  2. 準備新燈泡。  
如果投影機懸吊安裝，或燈泡已破裂，也請經銷商來更換燈泡。
- 您自己更換燈泡時，請按照下述步驟進行。
3. 鬆開燈罩的螺釘（如箭頭所示），然後將燈罩推向一側將其取下。
  4. 鬆開燈泡的 2 顆螺釘（如箭頭所示），然後握住把手慢慢提起燈泡。
  5. 插入新的燈泡，重新擰緊 2 顆先前鬆開的螺釘，將其鎖定到位。
  6. 將燈罩推回原位並擰緊燈罩的螺釘。
  7. 打開投影機的電源，使用選項選單中的燈泡使用時間功能將燈泡計時器重新設定。

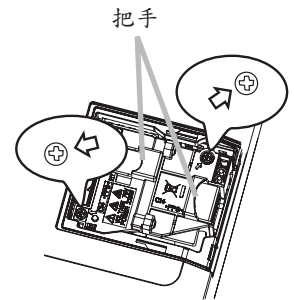
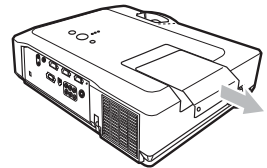
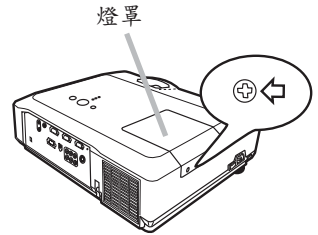

- (1) 按 MENU 按鈕顯示選單。
- (2) 用 ▼/▲ 按鈕對準“進入高級選單...”，然後按 ► 按鈕。
- (3) 用 ▼/▲ 按鈕對準選單左欄中的“選項”，然後按 ► 按鈕。
- (4) 用 ▼/▲ 按鈕對準“燈泡使用時間”然後按 ► 按鈕。對話方塊出現。
- (5) 按 ▲ 按鈕選擇對話方塊上的“重新設定”。它會重新設定燈泡使用時間。

△ 注意事項 ► 在取出燈泡時，請勿觸摸投影機的任何機內部分。

通知事項 • 請僅在更換燈泡後重新設定燈泡使用時間，以獲得有關燈泡的正確資訊。

## 燈泡 (續)

## 燈泡報警



小心觸電



小心高溫



小心破裂

**△ 警告** ▶ 此投影機使用一個用玻璃製造的高壓水銀玻璃燈泡。如果此燈泡經搖晃或刮擦，灼熱時操作或長時間損耗後，它可能會砰的一聲爆裂或熄滅。請注意每個燈泡的使用壽命是不同的，有些燈泡可能在您開始使用後不久就爆裂或熄滅。此外，當燈泡爆裂時，可能會有玻璃碎片飛濺到燈室內，而含水銀的氣體可能從投影機的通風口逸出。

▶ **關於燈泡的處理：** 本產品包含一個水銀燈泡；切勿將其丟入垃圾桶。請遵照環境保護法進行處理。

- 有關燈泡的迴圈使用，請登陸 [www.lamprecycle.org](http://www.lamprecycle.org)。（在美國）
- 有關產品處理，請聯繫當地政府部門或登陸 [www.eiae.org](http://www.eiae.org)（在美國）或 [www.epsc.ca](http://www.epsc.ca)（在加拿大）。

有關更多詳情，請打電話詢問您的經銷商。



從電源插座  
拔下插頭

- 如果燈泡爆裂了（這時會發出砰的一聲），請從插座拔去電源線，您必須要求當地經銷商更換燈泡。請注意，玻璃碎片會損壞投影機的內部零部件或導致您在操作時受傷，因此請勿試圖您自己清潔投影機或更換燈泡。
- 如果燈泡爆裂了（這時會發出砰的一聲），請保持房間通風良好，切勿吸入從投影機通風口逸出的氣體，或使氣體進入您的眼睛或嘴巴。
- 在更換燈泡之前，請先關閉投影機電源，拔下電源線插頭，並等待至少 45 分鐘，讓燈泡充分冷卻。在灼熱時操作燈泡可能導致燙傷以及對燈泡的損壞。



- 除指定的螺釘（箭頭標記）外，切勿鬆開其他螺釘。
- 當投影機懸掛安裝時，請勿打開其燈罩。這樣做是危險的，因為如果燈泡爆裂，打開燈罩時碎片將掉出來。此外，在高處作業是危險的，所以即使燈泡沒有爆裂，也請讓您當地的經銷商來更換燈泡。
- 請勿在取走燈罩的情況下使用投影機。更換燈泡時，請務必擰緊螺釘。螺釘鬆動可能導致損壞或受傷。



- 僅可使用指定型號的燈泡。
  - 如果燈泡在首次使用後不久爆裂，可能在燈泡之外的地方有電氣問題。如果發生這樣的情況，請聯絡您當地的經銷商或維修代表。
  - 請小心操作：震動或刮擦可能導致燈泡在使用期間爆裂。
  - 長時間使用燈泡，會導致燈泡發暗、不點亮或發生爆裂。當影像發暗或色調變差時，請儘快更換燈泡。
- 請勿使用舊的（用過的）燈泡；這是導致爆裂的一個原因。

## 空氣濾網

請定期檢查並清潔空氣濾網。當顯示或訊息提示您清潔空氣濾網時，請儘快清潔空氣濾網。當空氣濾網破損或太髒時，請予以更換。要購買新空氣濾網時，請與您的經銷商聯繫並告知其空氣濾網型號。

更換燈泡時，請更換空氣濾網。本投影機隨更換用燈泡提供一個指定型號的空氣濾網。

### 清潔空氣濾網

1. 關閉投影機的電源，拔掉電源線。使投影機充分冷卻。
  2. 請使用真空吸塵器清潔濾網蓋的周圍。
  3. 一邊抬起濾網蓋旋鈕一邊拉動它。由濾網蓋、空氣濾網和濾網框組成的濾網單元將被取下。
  4. 用真空吸塵器清潔投影機的濾網通風口及濾網單元的濾網框一側。
- 如果空氣濾網損壞或太髒，則請按照下述步驟 5 至 7 的方法更換。否則，請跳至步驟 8。
5. 一邊抓住濾網蓋，一邊向上拉起濾網框上的旋鈕。濾網框將被取下，這時可看見空氣濾網。
  6. 換上新的空氣濾網。
  7. 將濾網框裝回原位。
  8. 將濾網單元裝回投影機。
  9. 打開投影機的電源，使用簡易選單中的濾網使用時間功能將濾網使用時間重新設定。

- (1) 按 MENU 按鈕顯示選單。
- (2) 用 ▼/▲ 按鈕對準“濾網使用時間”，然後按 ► 按鈕。對話方塊出現。
- (3) 按 ▲ 按鈕選擇對話方塊上的“重新設定”。它會重新設定濾網使用時間。

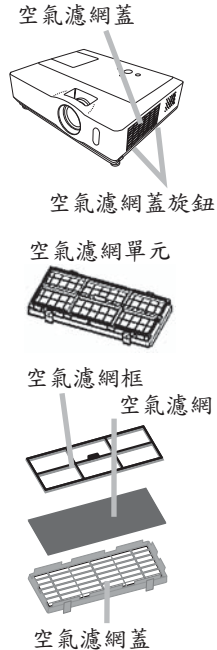

**△ 警告** ▶ 在維護空氣濾網之前，請務必將電源線插頭拔下，然後讓投影機充分冷卻。  
 ▶ 請只使用指定型號的空氣濾網。請勿在未安裝空氣濾網或濾網蓋的狀態下使用投影機。否則會導致火災或引起投影機故障。  
 ▶ 請定期清潔空氣濾網。如果空氣濾網被灰塵或其他雜物堵塞，機內溫度將升高並導致火災、投影機燒毀或引起投影機故障。

**通知事項** • 為了正確顯示有關空氣濾網的訊息，請僅在已清潔或更換空氣濾網之後才重新設定濾網使用時間。  
 • 投影機可能會顯示諸如“請檢查通風口”等訊息或關閉投影機的電源，以防止機內溫度升高。

## 其他維護

### 投影機內部

為安全使用，請以每年一次的大致間隔，委託銷售店清潔和檢查。

### 當心鏡頭

如果鏡頭裂紋、髒汙或起霧，會使顯示品質下降。請注意保護鏡頭，小心處置。

1. 關閉投影機的電源，拔掉電源線。讓投影機充分冷卻。
2. 在確認投影機已充分冷卻後，用市售的鏡頭清潔紙輕輕地擦拭。請勿用手直接觸摸鏡頭。

### 當心機櫃和遙控器

粗心大意可能導致諸如變色、脫漆等相對的影響。

1. 關閉投影機的電源，拔掉電源線。讓投影機充分冷卻。
2. 在確認投影機已充分冷卻之後，用紗布或軟布輕輕擦拭。  
如果投影機非常髒，請將軟布浸入清水或已用水稀釋的中性清潔劑中，擰幹後輕輕擦拭。然後再用柔軟的幹布輕輕擦拭。

- ⚠ **警告** ▶ 在維護之前，請確認電源線已拔下，並讓投影機充分冷卻。  
在投影機處於高溫狀態時進行維護，可能導致投影機燒毀和 / 或引起投影機故障。
- ▶ 請切勿自行維護投影機內部。否則可能發生危險。
  - ▶ 請避免弄濕投影機或將液體灑入投影機。否則可能導致火災、觸電和 / 或引起投影機故障。
  - 請勿使含有水、清潔劑或化學品的任何物品靠近投影機。
  - 請不要使用噴霧器。
- ⚠ **注意事項** ▶ 請按下列事項注意保護投影機。不當維護不但可能導致人身傷害，而且還可能引起褪色、脫漆等不良後果。
- ▶ 除本說明書中所指定的之外，請勿使用清潔劑或化學品。
  - ▶ 請不要用堅硬的物品擦拭或敲擊本機。

## 故障診斷

如果出現異常現象，請立即停止使用投影機。

**△ 警告** ▶ 使用時如出現異常現象，如冒煙、有異味、異常雜訊、機殼、部件或電纜破損、液體或異物掉入機內等，請務必停止使用投影機。遇此情況時，請立即從電源插座上拔下電源插頭。在確認冒煙或異味後，請與銷售商或維修服務公司聯繫。

此外，如果投影機發生異常現象，在要求修理之前請先進行下述檢查並採取相應的措施：

如果仍未解決問題，則請與銷售商或維修服務公司聯繫。他們將告訴您有關保修的條件。

### 關於訊息

出現某些訊息時，請按照下表進行檢查和處理。

雖然這些訊息會在數分鐘後自動消失，但只要接通電源這些訊息就會隨時再次出現。

訊息	說明
NO INPUT IS DETECTED ***	沒有找到輸入訊號。 請檢查訊號輸入連接及訊號來源。
SYNC IS OUT OF RANGE *** [H] **kHz [V] **Hz	輸入訊號的水平或垂直頻率不在指定的操作範圍內。 檢查設備的規格以及訊號來源。
請確認空氣流通 (CHECK THE AIR FLOW)	內部溫度在上升中。 請關閉電源，然後讓本裝置至少冷卻 20 分鐘。確認下列項目，然後再次開啟電源。 <ul style="list-style-type: none"> <li>• 通風孔是否堵塞？</li> <li>• 空氣是否流通</li> <li>• 周邊溫度是否超過 35° ？</li> <li>• 如果經過處理後仍顯示同樣的訊息時，請將其他選項 (OPTION) 選單之維修狀態 (SERVICE) 項目的風扇速度 (FAN SPEED) 設定為高速 (HIGH)。</li> </ul>
提醒事項 離最後一次濾網確認已經 過 *** 小時。 濾網維護極為重要 要移除警告訊息， 請重設濾網使用時間。  詳細資訊請參閱使用手冊。	清潔空氣濾網時的安全事項。 請立即關閉投影機電源，並且根據本使用手冊中的”空氣濾網”一節，清理或更換空氣濾網。清理或更換空氣濾網後，請確定重設過濾網使用時間。

## 關於指示燈

當 LAMP、TEMP 和 POWER 指示燈的操作異常時，請按照下表進行檢查和處理。

電源 (POWER) 指示燈	燈泡 (LAMP) 指示燈	溫度 (TEMP) 指示燈	說明
亮起 橙色	關閉電源	關閉電源	投影機處於待機狀態。 請參閱”開啟 / 關閉電源”一節。
閃爍 綠色	關閉電源	關閉電源	投影機在暖機中。 請稍候。
亮起 綠色	關閉電源	關閉電源	投影機處於開機狀態。 您現在可以執行一般操作。
閃爍 橙色	關閉電源	關閉電源	投影機冷卻中。 請稍候。
閃爍 紅色	(任意狀態)	(任意狀態)	投影機冷卻中。偵測到某種錯誤。 請等待電源 (POWER) 指示燈閃爍完畢，然後參考下列的項目說明，以進行適當的處理措施。
閃爍 紅色 或 亮起 紅色	亮起 紅色	關閉電源	燈泡沒有亮起，可能是內部溫度過高。 請關閉電源，然後讓本裝置至少冷卻 20 分鐘。投影機完全冷卻後，請確認以下項目，然後重新開啟電源。 • 通風孔是否堵塞？ • 空氣濾網是否髒污？ • 周邊溫度是否超過 35°C？ 如果採取解決動作後仍出現相同指示，請按照”燈泡”一節的說明更換燈泡。
閃爍 紅色 或 亮起 紅色	閃爍 紅色	關閉電源	燈蓋沒有固定好 (隨附的)。 請關閉電源，然後讓本裝置至少冷卻 45 分鐘。投影機完全冷卻後，請確認燈蓋安裝狀態。執行過任何必要的維護措施後，再開機試試看。如果採取解決動作後仍出現相同指示，請聯絡您當地的經銷商或維修公司。

(接下頁)

關於指示燈 (續)

電源 (POWER) 指示燈	燈泡 (LAMP) 指示燈	溫度 (TEMP) 指示燈	說明
閃爍 紅色 或 亮起 紅色	關閉電源	閃爍 紅色	冷卻風扇沒有運作。 請關閉電源，然後讓本裝置至少冷卻 20 分鐘。 投影機完全冷卻後，請確認風扇沒有卡到外來物體，然後重新開啟電源。 如果採取解決動作後仍出現相同指示，請聯絡您當地的經銷商或維修公司。
閃爍 紅色 或 亮起 紅色	關閉電源	亮起 紅色	有可能是內部溫度過高。 請關閉電源，然後讓本裝置至少冷卻 20 分鐘。 投影機完全冷卻後，請確認以下項目，然後重新開啟電源。 • 通風孔是否堵塞？ • 空氣濾網是否髒污？ • 周邊溫度是否超過 35°C？ 如果經過處理後仍顯示同樣的訊息時，請將其他選項 (OPTION) 選單之維修狀態 (SERVICE) 項目的風扇速度 (FAN SPEED) 設定為高速 (HIGH)。
亮起 綠色	同時閃爍 紅色		此時必須清理空氣濾網。 請立即關閉投影機電源，並且根據“空氣濾網”一節，清理或更換空氣濾網。清理或更換空氣濾網後，請確定重設過濾網使用時間。採取相關解決動作後，請重新開啟電源。
亮起 綠色	交替閃爍 紅色		有可能是內部溫度過低。 請在正常的操作溫度範圍 (5°C 至 35°C) 內使用本裝置。採取相關解決動作後，請重新開啟電源。

**通知事項** • 當機內過熱時，為安全起見，投影機會自動關機，並且指示燈可能也會熄滅。遇此情況時，請拔下電源插頭，並等候至少 45 分鐘後再開機。投影機充分冷卻後，請確認燈泡和燈罩的連接狀態，然後重新打開投影機電源。

關閉投影機

僅在用通常程式無法關閉投影機時 (☞15)，請用針或類似物按下關機開關，並從電源插座上拔下電源插頭。在重新接通電源之前，請等候至少 10 分鐘，以使投影機充分冷卻。

重設所有設定值

當難以校正某些設置時，可用選項選單 (☞44) 中的維修狀態項目的工廠預設功能，將所有設定值 (語言、濾網使用時間、燈泡使用時間及清潔濾鏡訊息等除外) 重設為工廠預設值。

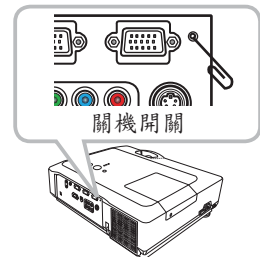

## 容易誤認為是故障的現象

關於因機器故障而引起的現象，請按照下表進行檢查和處理。

現象	不包括投影機缺陷的情況	參考頁
電源不能接通。	電源線已拔下。 請正確連接電源線。	12
	操作時主電源因停電（電路中斷）等原因被切斷。 請從電源插座上拔下電源插頭，並讓投影機冷卻 10 分鐘以上，然後再打開電源開關。	12, 15
	沒有安裝燈泡和 / 或燈罩，或者它們沒有正確固定。 請關閉電源開關並從電源插座上拔下電源插頭，讓投影機冷卻 45 分鐘以上。投影機充分冷卻後，請確認燈泡和燈罩的安裝狀態，然後再次打開電源。	51, 52
既不輸出聲音也不輸出影像。	信號電纜沒有正確連接。 請正確連接接線。	10
	信號源沒有正確工作。 請參照信號源設備的使用說明書正確設置信號源設備。	-
	輸入切換的設定不同。 請重新選擇輸入信號。	16, 17
不會發出聲音。	未正確連接信號電纜。 正確連接音頻電纜。	10
	靜音功能正在起作用。 按遙控器上的 MUTE 或 VOLUME 按鈕恢復聲音。	16
	音量被調得太低。 用選單功能或遙控器將音量適當調高。	16
	聲音 / 揚聲器輸入設置不正確。 正確設定設定選單中的 AUDIO / 揚聲器。	35
無影像顯示。	安裝了鏡頭蓋。 取下鏡頭蓋。	4, 15
	安裝了鏡頭蓋。 取下鏡頭蓋。	10

(接下頁)



## 容易誤認為是故障的現象 (續)

現象	不包括投影機缺陷的情況	參考頁
無影像顯示。	亮度調節過低。 用選單功能將亮度調節到較高級別。	25, 26
	電腦無法將投影機檢測為即插即用監視器。 用其他即插即用監視器進行檢查，確認電腦可以檢測到即插即用監視器。	11
	空白畫面出現。 請按遙控器上的 BLANK 按鈕。	21
視頻螢幕顯示靜止。	靜止功能正在起作用。 按 FREEZE 按鈕將螢幕恢復到正常狀態。	21
色彩淡，色調差。	沒有正確調節顏色設置。 請使用選單功能改變色溫，色彩，色調和 / 或 色彩空間設置來進行影像調節。	25, 26, 31
	色彩空間設置不匹配。 將色彩空間設置更改為自動、RGB、SMPTE240、REC709 或 REC601。	31
影像暗。	亮度和 / 或對比度調節過低。 請使用選單功能將亮度和 / 或對比度設置調高。	25, 26
	低噪音模式功能正在起作用。 請將設定選單中的低噪音模式選擇為標準。	25, 35
	燈泡接近其產品使用壽命。 請更換燈泡。	51, 52
影像模糊。	聚焦和 / 或水平相位設置不正確。 使用聚焦環調節焦距，和 / 或使用選單功能的水平相位。	18, 30
	鏡頭髒汙或有薄霧。 請參照“當心鏡頭”清潔鏡頭。	55

**通知事項** • 有時畫面中可見到輝點、黑點，這是液晶特有的現象，並非故障。



規格 (續)

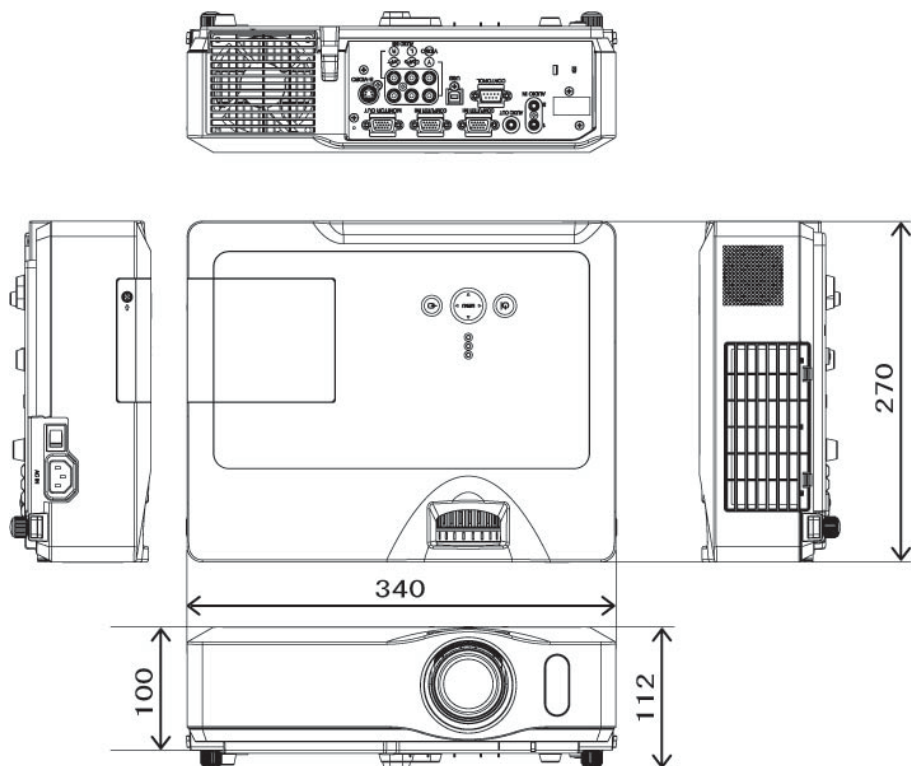

[ 单位 : mm ]

# 客戶支援

關於技術支援或產品服務，請參照下表或洽詢經銷商。

注意事項：您需要產品序號。

公司名稱	地址	T= 電話 F= 傳真	電子郵件
優派國際 股份有限公司	台北縣中和市連城路 192 號 9 樓	T= 886 2 2246 3456 F= 886 2 2249 1751 Toll Free= 0800 061 198	service@tw.viewsonic.com
優派香港 有限公司	香港尖沙咀東部科學館道 1 號康 宏廣場南座 15 樓 03 室	T= 852 3102 2900	service@hk.viewsonic.com

# 有限保固

## VIEWSONIC® 投影機

### 保固範圍：

ViewSonic 保證此產品在保固期內無材料和工藝方面的缺陷。如果產品在保固期內被確認唯有材料或工藝方面的缺陷。ViewSonic 將修復此產品或以同型產品替換。替換產品或零件可能包含重新製造或整修的零件或組件。

### 保固有限期：

南美與北美: 三年的所有零件保固(除了燈泡)、三年的整體運作狀況保固，以及自第一位消費者購買日起，一年的燈泡保固。

歐洲: 三年的所有零件保固(除了燈泡)、三年的整體運作狀況保固，以及自第一位消費者購買日起，一年的燈泡保固。

其他區域或國家: 請與當地經銷商或ViewSonic聯繫。

燈泡保固期則視條款和條件，以及核可標準而定。

本保固僅於出廠時所安裝的燈泡。其他另外購買的所有燈泡，保固期為九十天。

### 保固對象：

此保固僅對第一購買者有效。

### 不在保固範圍內的事項：

1. 任何序號被損毀、塗改或擦除的產品。
2. 由於以下原因造成的產品損壞、損傷或故障：
  - a. 意外事故、操作失當、疏忽、火災、水災、閃電或其他自然災害、未經授權的產品修改或未遵循產品提供的說明而造成的損壞。
  - b. 被未經ViewSonic 授權的任何個人修復或嘗試修復過。
  - c. 由於運輸造成的損壞。
  - d. 搬運或安裝產品造成的損壞。
  - e. 產品外部之原因，例如電源不安定或電源故障。
  - f. 使用不符合ViewSonic 技術規格的代用品或零件時所致。
  - g. 正常磨損。
  - h. 與產品缺陷無關的其他原因所致。
3. 本產品之保固範圍不涵蓋因顯示器長時間顯示某靜止畫面，而導致影像烙印於顯示器上的現象。
4. 搬運、安裝和設定的服務費用。

### 如何獲得服務：

1. 有關如何在保固期內獲得服務的資訊，請與 ViewSonic 客戶支援聯繫 (請參閱「客戶支援」頁)。您需要提供您的產品的序號。
2. 若要獲得擔保之服務，您需要提供 (a) 原始銷售日期購買單據，(b) 您的姓名、(c) 您的地址、(d) 關於問題的故障說明、(e) 此產品的序號。
3. 請將產品放入原來的包裝容器，攜帶產品或以預付運費的方式將產品運送至獲授權的 ViewSonic 服務中心或 ViewSonic 公司。
4. 如需其他資訊或是最近的 ViewSonic 服務中心名稱，請與 ViewSonic 公司聯繫。

### 隱含保固的限制:

除了此文中說明的保固，不提供任何其他明文規定或隱含的保固，包括適銷性或特殊目的的適用性隱含保固。

### 損失免責條款：

ViewSonic 的責任僅限於承擔修復或替換產品的費用。ViewSonic 將不負責承擔：

1. 由於本產品缺陷導致的任何財產損失、由於本產品使用不便導致的損失、使用本產品導致的損失、時間損失、利潤損失、商業機會損失、商譽損失、業務關係損失、其他商業損失，即便已被提醒會造成這樣的損失也不負責。
2. 任何其他損失，不論是意外的、繼發性的或其他損失。
3. 任何他方對客戶提出的索賠。

### 美國州法的效力:

此保固為您提供特定的法律權利，但您可能因為所在州的不同而享有不同的權利。一些州不允許隱含保固限制和/或不允許意外或繼發性損失免責，所以上限限制和免責條款可能不適用於您。

### 美國、加拿大以外地區之銷售：

有關在美國和加拿大以外地區銷售之 ViewSonic 產品的擔保資訊與服務，請與 ViewSonic 公司 或您當地的 View Sonic 經銷聯繫。

中國大陸 (香港、澳門、台灣地區除外) 產品保修期限按照產品保修卡相關保修條款執行。

