

Video Projector

Operating Instructions	_____	GB
Mode d'emploi	_____	FR
Manual de instrucciones	_____	ES

HDMI™
HIGH-DEFINITION MULTIMEDIA INTERFACE

VPL-HS3

WARNING

To prevent fire or shock hazard, do not expose the unit to rain or moisture.
To avoid electrical shock, do not open the cabinet. Refer servicing to qualified personnel only.

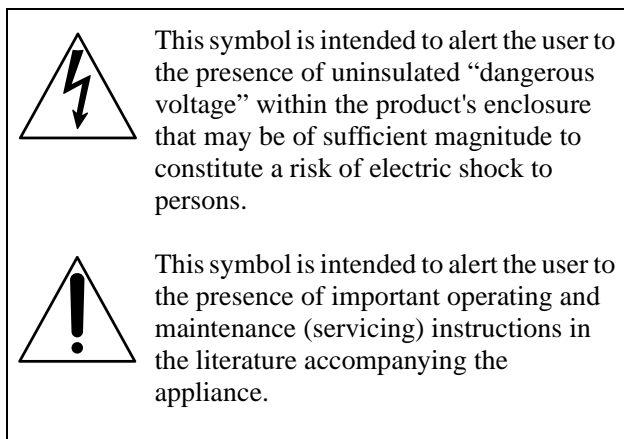
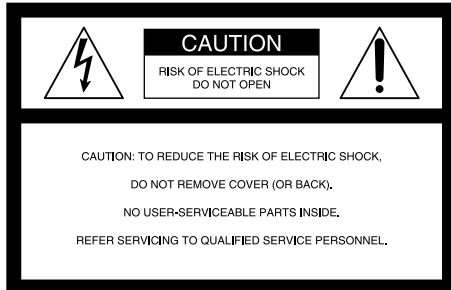

For the customers in the USA

If you have any questions about this product, you may contact:
Sony Electronics Inc.
Attn: Business Information Center (BIC)
12451 Gateway Boulevard
Ft. Myers, Florida 33913
Telephone No.: 800-686-7669
The number below is for FCC related matters only.

Declaration of Conformity

Trade Name: SONY
Model No.: VPL-HS3
Responsible Party: Sony Electronics Inc.
Address: 680 Kinderkamack Road, Oradell
NJ 07649 U.S.A.
Telephone No.: 201-930-6972

This device complies with Part 15 of the FCC Rules. Operation is subject to the following two conditions: (1) This device may not cause harmful interference, and (2) this device must accept any interference received, including interference that may cause undesired operation.

This equipment has been tested and found to comply with the limits for a Class B digital device, pursuant to Part 15 of the FCC Rules. These limits are designed to provide reasonable protection against harmful interference in a residential installation. This equipment generates, uses, and can radiate radio frequency energy and, if not installed and used in accordance with the instructions, may cause harmful interference to radio communications. However, there is no guarantee that interference will not occur in a particular installation. If this equipment does cause harmful interference to radio or television reception, which can be determined by turning the equipment off and on, the user is encouraged to try to correct the interference by one or more of the following measures:

- Reorient or relocate the receiving antenna.
- Increase the separation between the equipment and receiver.
- Connect the equipment into an outlet on a circuit different from that to which the receiver is connected.
- Consult the dealer or an experienced radio/TV technician for help.

You are cautioned that any changes or modifications not expressly approved in this manual could void your authority to operate this equipment.

For the customers in Canada

This Class B digital apparatus complies with Canadian ICES-003.

Voor de klanten in Nederland

Dit apparaat bevat een vast ingebouwde batterij die niet vervangen hoeft te worden tijdens de levensduur van het apparaat.

Raadpleeg uw leverancier indien de batterij toch vervangen moet worden. De batterij mag alleen vervangen worden door vakbekwaam servicepersoneel.

Gooi de batterij niet weg maar lever deze in als klein chemisch afval (KCA).

Lever het apparaat aan het einde van de levensduur in voor recycling, de batterij zal dan op correcte wijze verwerkt worden.



The socket-outlet should be installed near the equipment and be easily accessible.

Table of Contents

Precautions	4
--------------------------	----------

Connections and Preparations

Unpacking	5
------------------------	----------

Step 1: Installing the Projector	6
-----------------------------------------------	----------

Before Setting Up the Projector	6
---------------------------------------	---

Installing the Projector and a Screen.....	7
--------------------------------------------	---

Step 2:

Connecting the Projector	9
---------------------------------------	----------

Connecting to a DVD Player/Digital Tuner .	10
--------------------------------------------	----

Connecting to Video Equipment	11
-------------------------------------	----

Connecting to an AV Amplifier	11
-------------------------------------	----

Connecting to “PlayStation 2,” etc.....	12
-----------------------------------------	----

Connecting to a Computer	13
--------------------------------	----

Connecting to Various Equipment using the Optional Interface Unit.....	14
---------------------------------------------------------------------------	----

Step 3: Adjusting the Picture Size and Position	15
------------------------------------------------------------------	-----------

Step 4:

Selecting the Menu Language	20
------------------------------------------	-----------

Projecting

Projecting the Picture on the Screen ..	22
------------------------------------------------	-----------

Selecting the Wide Screen Mode	24
---------------------------------------------	-----------

Selecting the Picture Viewing Mode ...	26
-----------------------------------------------	-----------

Using the Menus

Operation through the Menu	27
-----------------------------------------	-----------

Menu Lists	29
-------------------------	-----------

Menu Configurations	29
---------------------------	----

Menu Items	29
------------------	----

About the Preset Memory No.	32
----------------------------------	----

Adjusting Picture Quality of a Signal from the Computer.....	33
-----------------------------------------------------------------	----

Others

Troubleshooting	34
------------------------------	-----------

Replacing the Lamp	36
---------------------------------	-----------

Replacing the Air Filter	38
---------------------------------------	-----------

Specifications	39
-----------------------------	-----------

Location of Controls	45
-----------------------------------	-----------

Front.....	45
------------	----

Rear	46
------------	----

Bottom	46
--------------	----

Remote Control	47
----------------------	----

Index	48
--------------------	-----------

Precautions

On safety

- Check that the operating voltage of your unit is identical with the voltage of your local power supply.
- Should any liquid or solid object fall into the cabinet, unplug the unit and have it checked by qualified personnel before operating it further.
- Unplug the unit from the wall outlet if it is not to be used for several days.
- To disconnect the cord, pull it out by the plug. Never pull the cord itself.
- The wall outlet should be near the unit and easily accessible.
- The unit is not disconnected to the AC power source (mains) as long as it is connected to the wall outlet, even if the unit itself has been turned off.
- Do not look into the lens while the lamp is on.
- Do not place your hand or objects near the ventilation holes. The air coming out is hot.

On preventing internal heat build-up

After you turn off the power with the I /  (on/standby) switch, do not disconnect the unit from the wall outlet while the cooling fan is still running.

Caution

The projector is equipped with ventilation holes (intake) and ventilation holes (exhaust). Do not block or place anything near these holes, or internal heat build-up may occur, causing picture degradation or damage to the projector.

On repacking

Save the original shipping carton and packing material; they will come in handy if you ever have to ship your unit. For maximum protection, repack your unit as it was originally packed at the factory.

Connections and Preparations

This section describes how to install the projector and screen, how to connect the equipment from which you want to project the picture, etc.

Unpacking

Check the carton to make sure it contains the following items:

Remote control (1),
Size AA (R6)
batteries (2)

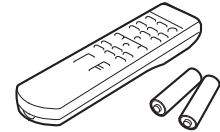

Signal interface
cable (1)

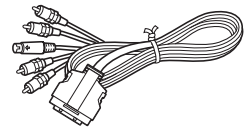

Air filter (for
replacement) (1)

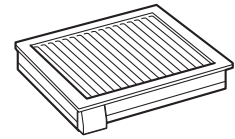

Adjuster spacers (2)

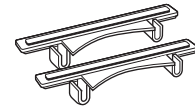

AC power cord (1)
Operating Instructions (this manual) (1)

Inserting the batteries into the remote control

Insert the batteries **+** side first as shown in the illustration.

Inserting them forcibly or with the polarities reversed may cause a short circuit and may generate heat.

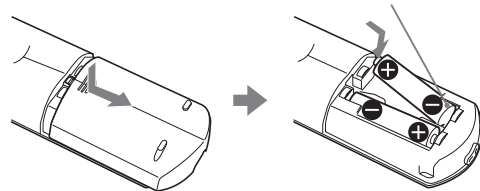

Step 1: Installing the Projector

You can obtain good picture quality even when you project the picture from the side of the screen (“Side Shot”) (☞ page 8). You can enjoy home entertainment with this projector in various situations.

Enjoying home theater

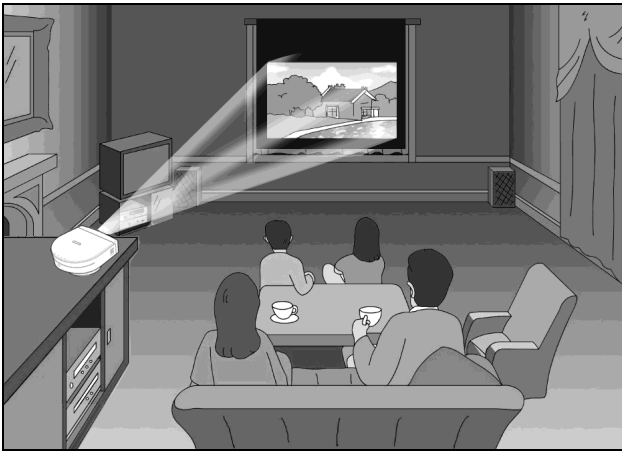

Enjoying video games on a large screen

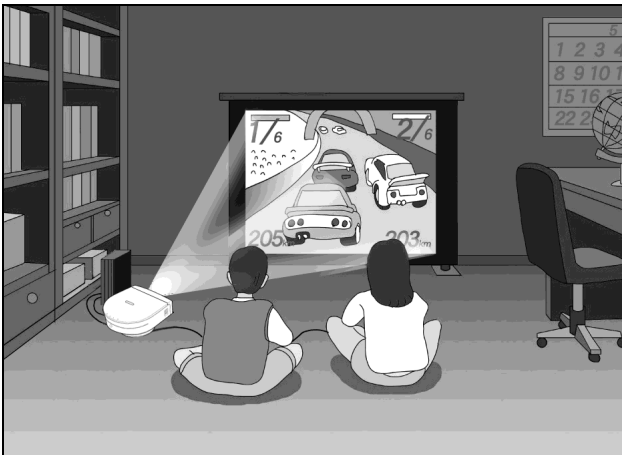

Watching sports, etc. with your company

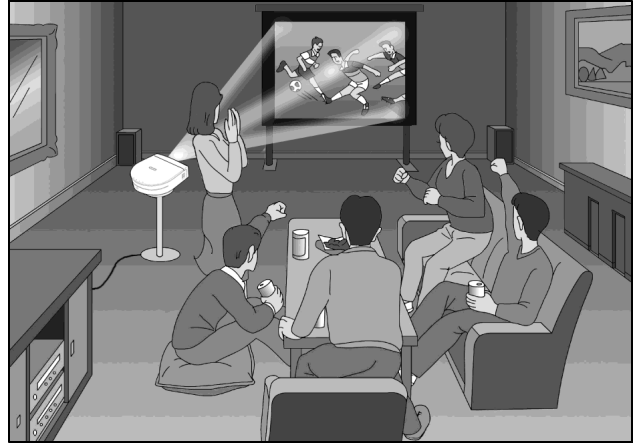

Before Setting Up the Projector

Do not place the projector in the following situations, which may cause malfunction or damage to the projector.

Poorly ventilated

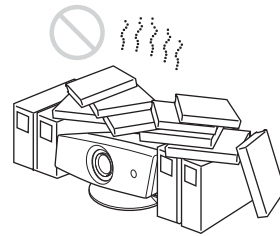

Highly heated and humid

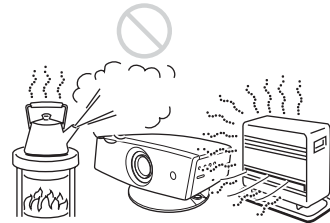

Very dusty and extremely smoky

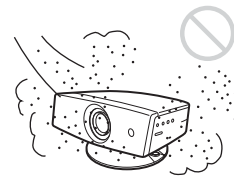

Do not use the projector under the following conditions:

Tilting the unit extremely

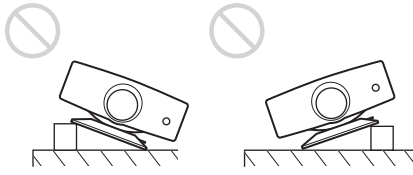

Blocking the ventilation holes

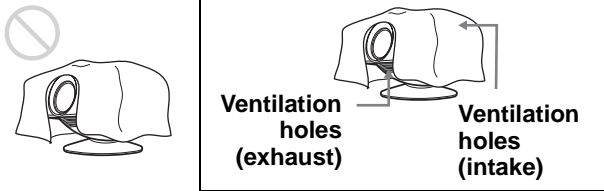

Tip
For further details on the location of the ventilation holes (intake or exhaust), see “Location of Controls” on page 45.

Placing the projector without the adjuster

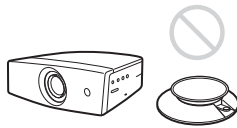

Note
Installing the unit at altitudes
When using the projector at an altitude of 1,500 m or higher, turn on high altitude mode in the INSTALL SETTING menu. Failing to set this mode when using the projector at high altitudes could have adverse effects, such as reducing the reliability of certain components.

Installing the Projector and a Screen

The installation distance between the projector and screen varies depending on the size of the screen.

Note
When installing the projector and screen, be sure not to tilt them. If you tilt either or both of them, the adjustment cannot be correctly carried out.

1 Determine the installation position of the projector and screen.

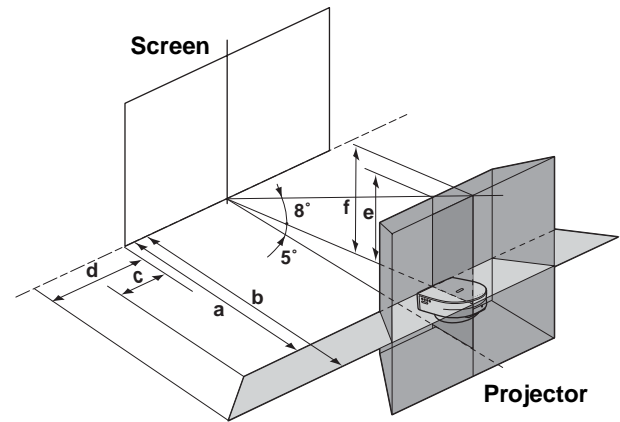

- a:** Minimum projection distance between the screen and the center of the projector’s lens when you place the projector on the side (“Side Shot”), or when you place the projector with the center of the screen and the center of the lens aligned.
- b:** Maximum projection distance between the screen and the center of the projector’s lens when you place the projector on the side, or when you place the projector with the center of the screen and the center of the lens aligned.
- c:** Maximum horizontal distance between the right/left end of the screen and the center of the projector’s lens when the projector is placed on the side (when you use projection distance **a**)
- d:** Maximum horizontal distance between the right/left end of the screen and the center of the lens when the projector is placed on the side (when you use projection distance **b**)

- e:** Maximum vertical distance from the bottom of the screen to the center of the projector's lens when you place the projector on the side (when you use projection distance **a**)
- f:** Maximum vertical distance from the bottom of the screen to the center of the projector's lens when you place the projector on the side (when you use projection distance **b**)

When projecting using “Side Shot” adjustment only (🔗 page 17)

Position the projector with the lens end within the area  in the illustration, by using the values **a, b, c** and **d** in the table below as a guide.

Unit: m (feet)

Screen size (inches)	40	60	80	100	120	150
a	1.1 (3.6)	1.7 (5.6)	2.2 (7.2)	2.8 (9.2)	3.3 (10.8)	4.2 (13.8)
b	1.2 (3.9)	1.8 (5.9)	2.4 (7.9)	3 (9.8)	3.6 (11.8)	4.5 (14.8)
c	-0.2 (-0.7)	-0.2 (-0.7)	-0.3 (-1)	-0.4 (-1.3)	-0.4 (-1.3)	-0.4 (-1.3)
d	0 (0)	0 (0)	0 (0)	0 (0)	0 (0)	0 (0)

Tip

The table shows the distances when projecting the video signals. Distances used for projecting a 1080i/720p format signal and computer's signal are shown on page 40 .

Note

If you project the picture using “Side Shot” only, set “V Keystone” in the INSTALL SETTING menu to “Manual,” and adjust the level to “0.”

When projecting using both “Side Shot” and “V Keystone” adjustments (🔗 page 18)

Position the projector with the lens end within the area  in the illustration, by using the values **a** to **f** in the table below as a guide.

Unit: m (feet)

Screen size (inches)	40	60	80	100	120	150
a	1.2 (3.9)	1.7 (5.6)	2.2 (7.2)	2.8 (9.2)	3.4 (11.2)	4.2 (13.8)
b	1.3 (4.3)	1.9 (6.2)	2.5 (8.2)	3.1 (10.2)	3.7 (12.1)	4.6 (15.1)
c	-0.2 (-0.7)	-0.3 (-1)	-0.4 (-1.3)	-0.6 (-2)	-0.7 (-2.3)	-0.9 (-3)

Screen size (inches)	40	60	80	100	120	150
d	-0.1 (-0.3)	-0.1 (-0.3)	-0.1 (-0.3)	-0.1 (-0.3)	-0.2 (-0.7)	-0.3 (-1)
e	0.1 (0.3)	0.2 (0.7)	0.3 (1)	0.4 (1.3)	0.5 (1.6)	0.6 (2)
f	0.2 (0.7)	0.3 (1)	0.4 (1.3)	0.5 (1.6)	0.6 (2)	0.7 (2.3)

Tip

The table shows the distances when projecting the conventional video signals. Distances used for projecting a 1080i/720p format signal and computer's signal are shown on page 40 .

When projecting from the center (🔗 page 19)

You can change the projection angle using the adjuster. (🔗 page 16)

Position the projector with the lens end within the area  in the illustration, by using the values **a** and **b** in the table below as a guide.

Unit: m (feet)

Screen size (inches)	40	60	80	100	120	150
a	1 (3.2)	1.5 (4.9)	2 (6.5)	2.5 (8.2)	3 (9.9)	3.8 (12.4)
b	1.2 (3.9)	1.8 (5.9)	2.4 (7.9)	3 (9.9)	3.6 (11.9)	4.5 (14.9)

For “Floor installation example”, see page 41.

2 Project an image on the screen and adjust the picture so that it fits the screen. (🔗 page 15)



To project an image, connect video equipment to the projector. (🔗 page 9)

Note

When using a screen with an uneven surface, stripes pattern may sometimes appear on the screen depending on the distance between the screen and the projector or the zooming magnifications. This is not a malfunction of the projector.

Step 2: Connecting the Projector

When making connections, be sure to do the following:

- Turn off all equipment before making any connections.
- Use the proper cables for each connection.
- Insert the cable plugs properly; plugs that are not fully inserted often generate noise. When pulling out a cable, be sure to pull it out from the plug, not the cable itself.
- Refer to the operating instructions of the connected equipment.
- When you connect your projector to PJ MULTI, select the input signal with the “Input-A Signal Sel.” setting in the SET SETTING  menu. ( page 31)

-
- HDMI, the HDMI logo and High-Definition Multimedia Interface are trademarks or registered trademarks of HDMI Licensing LLC.

Connecting to a DVD Player/Digital Tuner

To connect to a DVD player/digital tuner equipped with component video connectors

You can connect a DVD player/digital tuner equipped with component video connectors using the supplied signal interface cable.

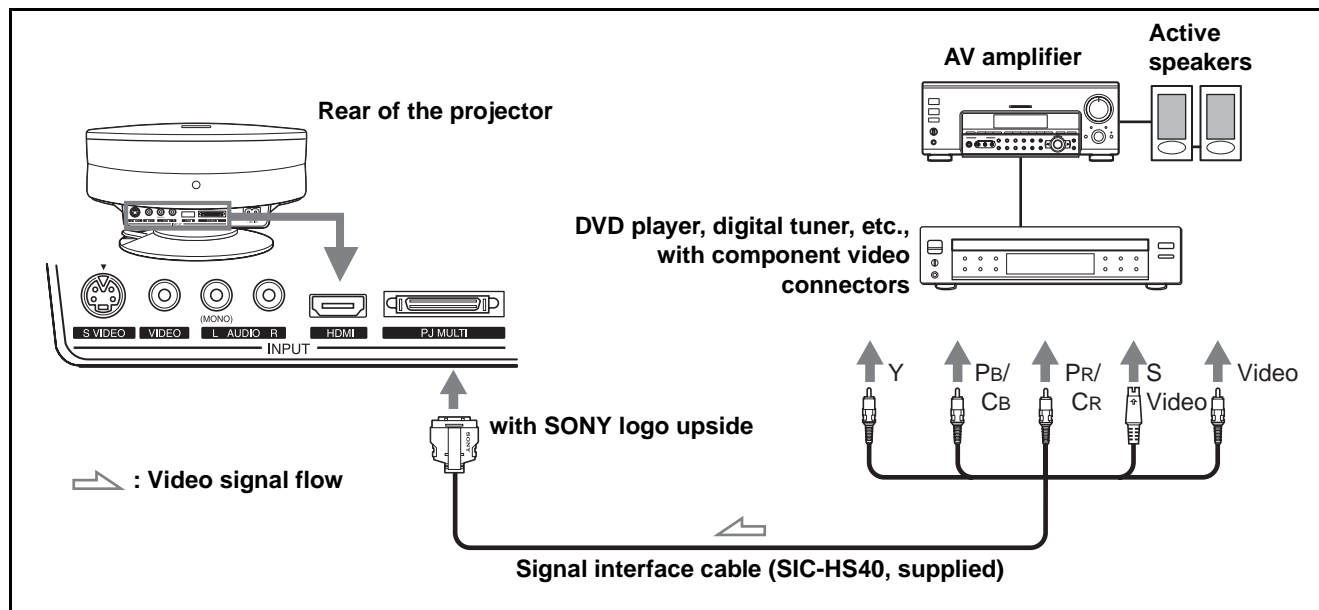

Tips

- To connect the projector to a DVD player/digital tuner which is not equipped with component video connectors, use the S video cable of the DVD player/digital tuner.
- To connect the projector to a DVD player/digital tuner which is not equipped with S video output, use the video cable instead of the S video cable.
- To connect the projector to a DVD player/digital tuner equipped with a D connector, use a commercially available conversion cable.

To connect to a DVD player/digital tuner equipped with HDMI output

You can enjoy better picture by connecting a DVD player/digital tuner equipped with HDMI output to the HDMI input of the projector.

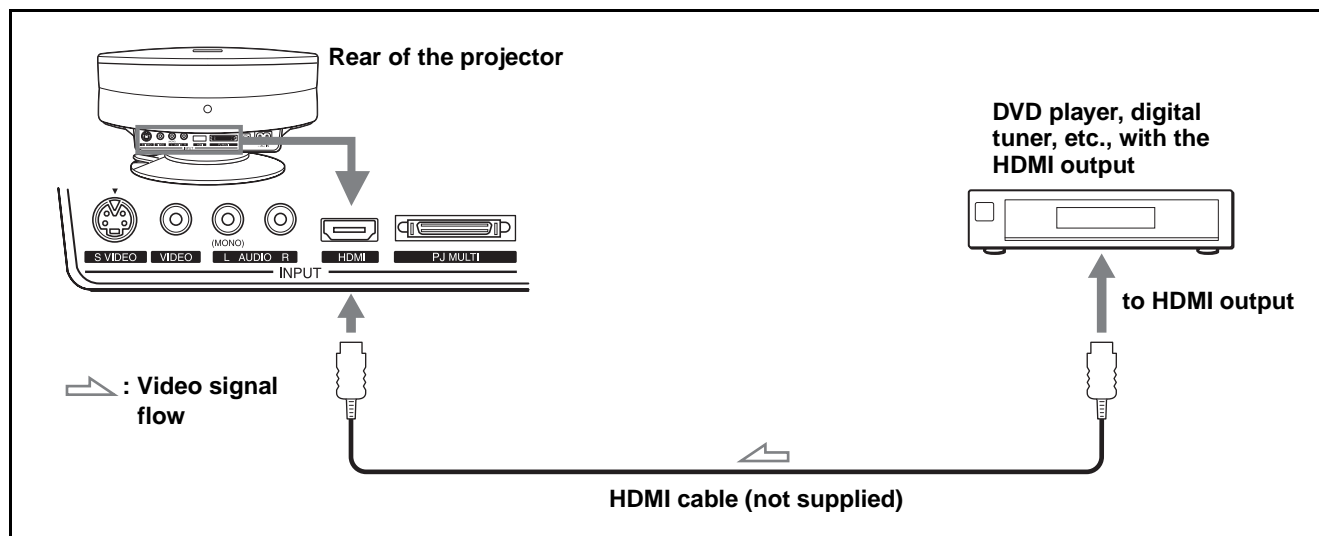

Connecting to Video Equipment

To connect to video equipment equipped with S video or video output

You can connect a VCR, Sony hard disk video recorder “Clip on” or a laser disk player. See also the instruction manual for each equipment.

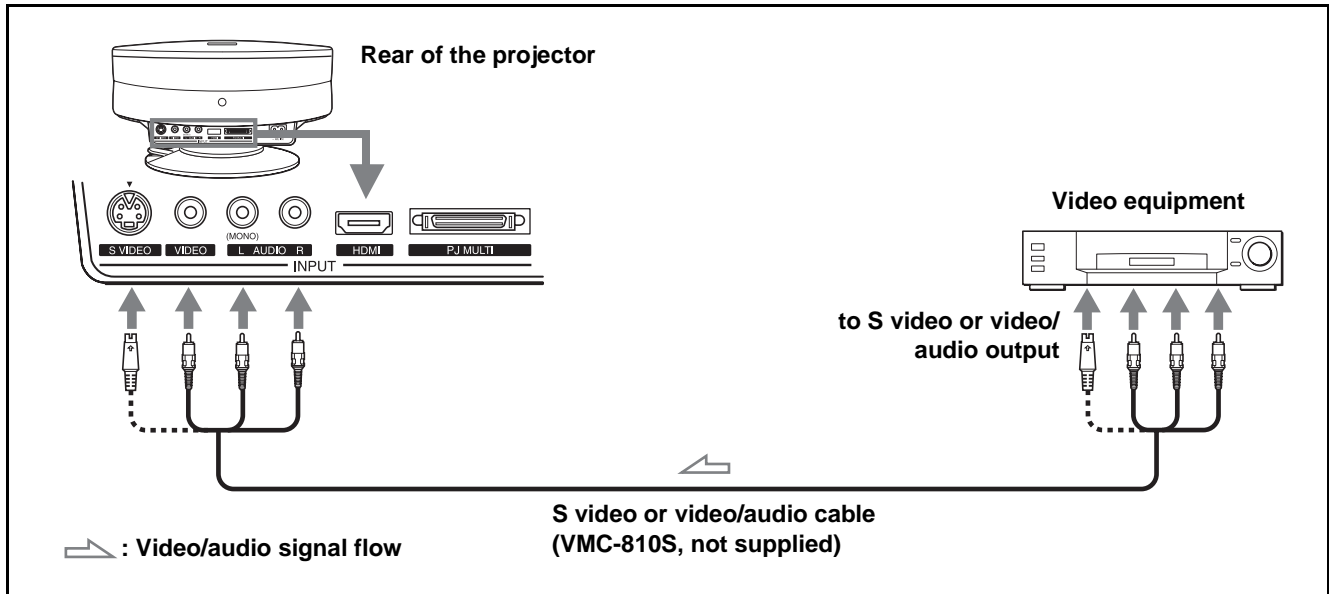

Tip
 If you do not know to which connector you should connect the cable, S VIDEO (S video connector) or VIDEO (video connector), connect it to S VIDEO (S video connector) to enjoy better picture quality.
 If the equipment to be connected has no S VIDEO (S video connector), connect the cable to VIDEO (video connector).

Connecting to an AV Amplifier

You can enjoy better sound quality by connecting the projector to an AV amplifier using the supplied signal interface cable.

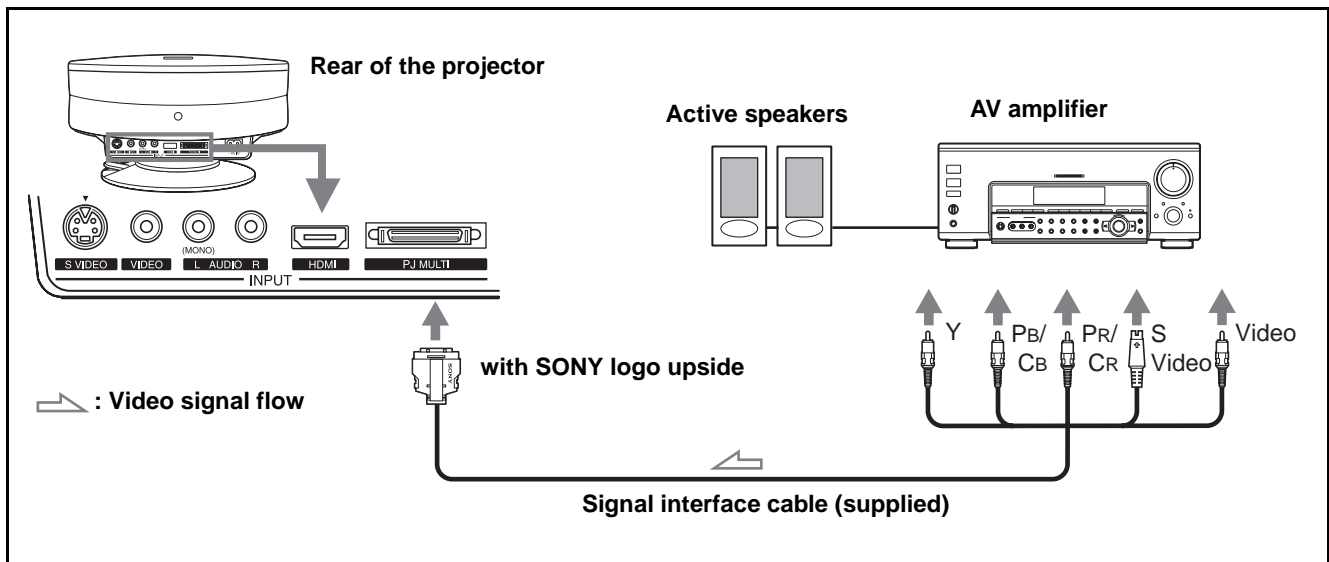

Connecting to “PlayStation 2,” etc.

To connect to the AV multi output of “PlayStation 2,” etc.

You can enjoy video games projected on the screen by connecting the projector to the “PlayStation 2,” “PlayStation” (PS one) or “PlayStation.”

See also the instruction manual of the connected “PlayStation 2,” etc.

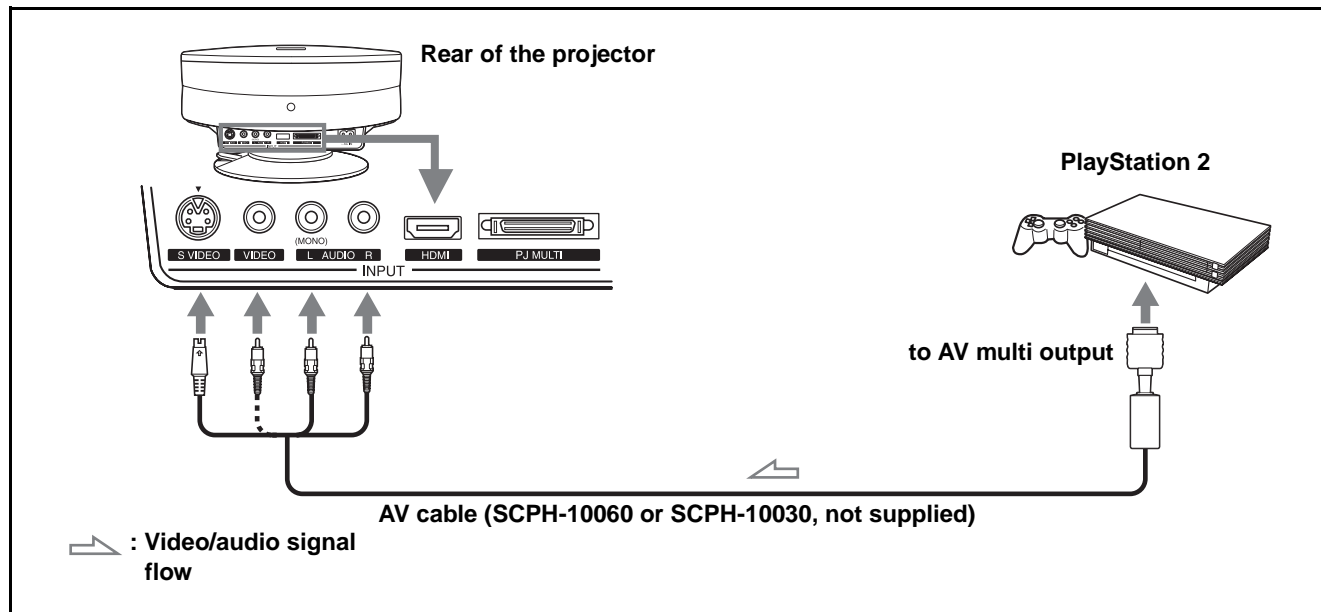

To connect to another video game equipment

To connect to another video game equipment, refer to the instruction manual of the video game equipment.

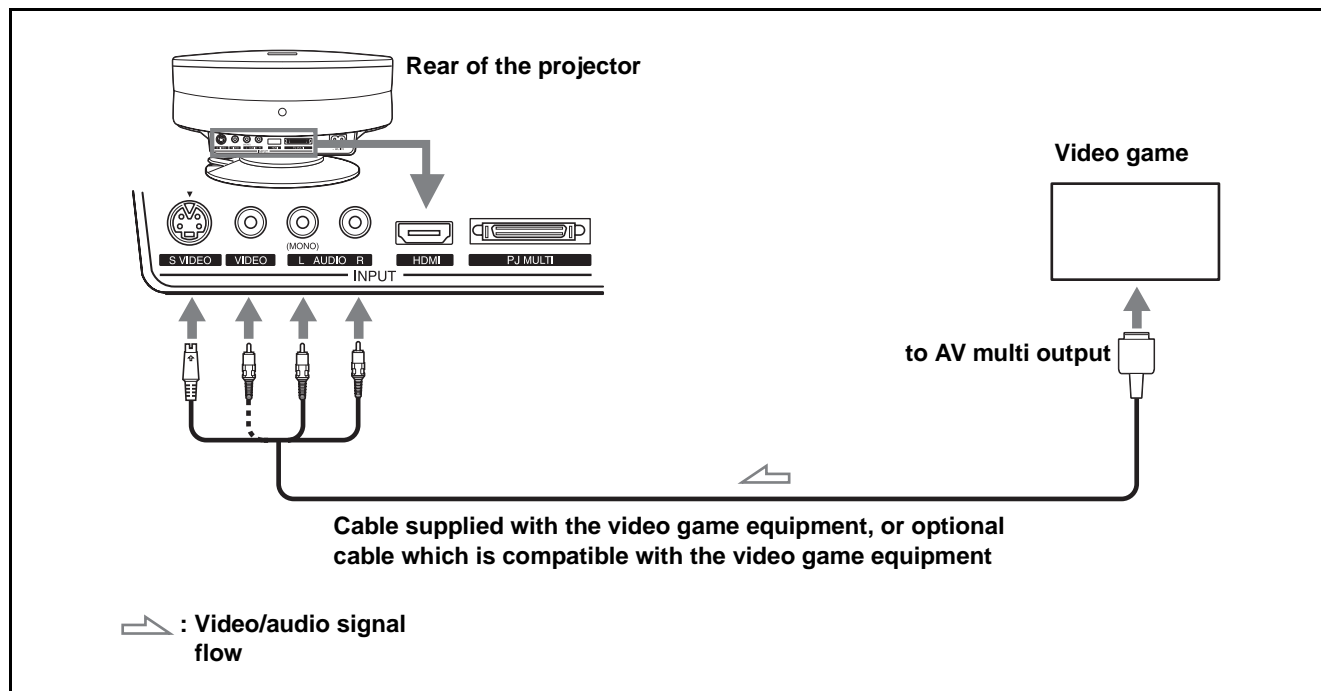

Connecting to a Computer

You can project a computer's picture on a large screen using the optional signal interface cable (SIC-HS30).

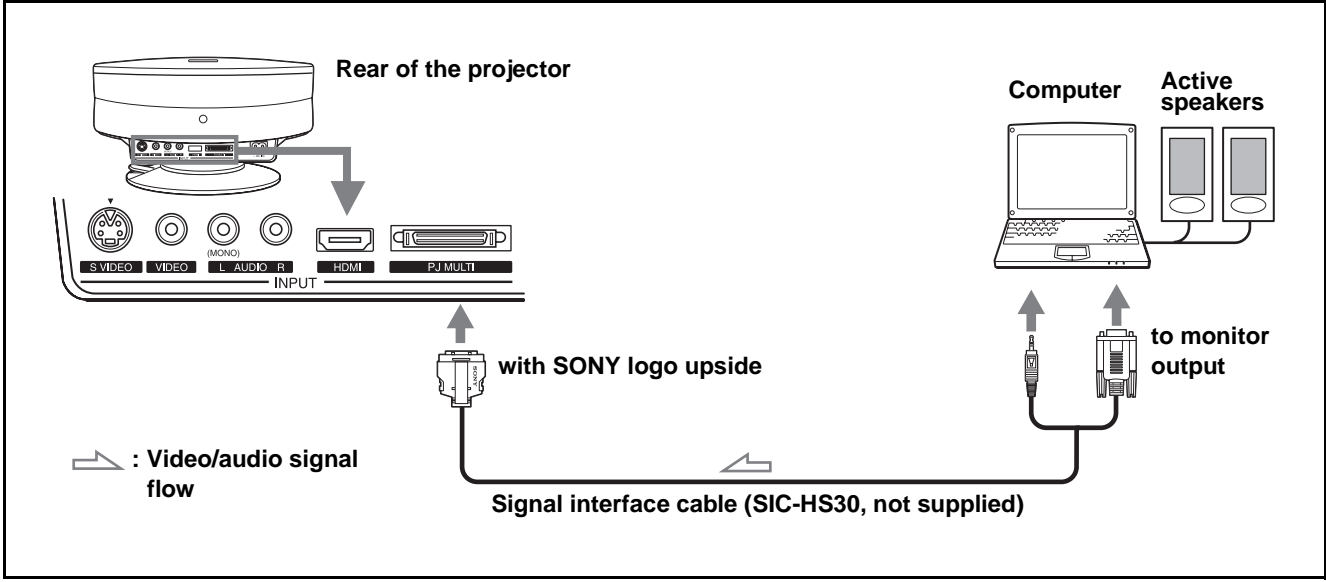

Connecting to Various Equipment using the Optional Interface Unit

You can connect other equipment using the optional interface unit. Additionally, you can select output to the projector or the TV by switching the selector of the interface unit.

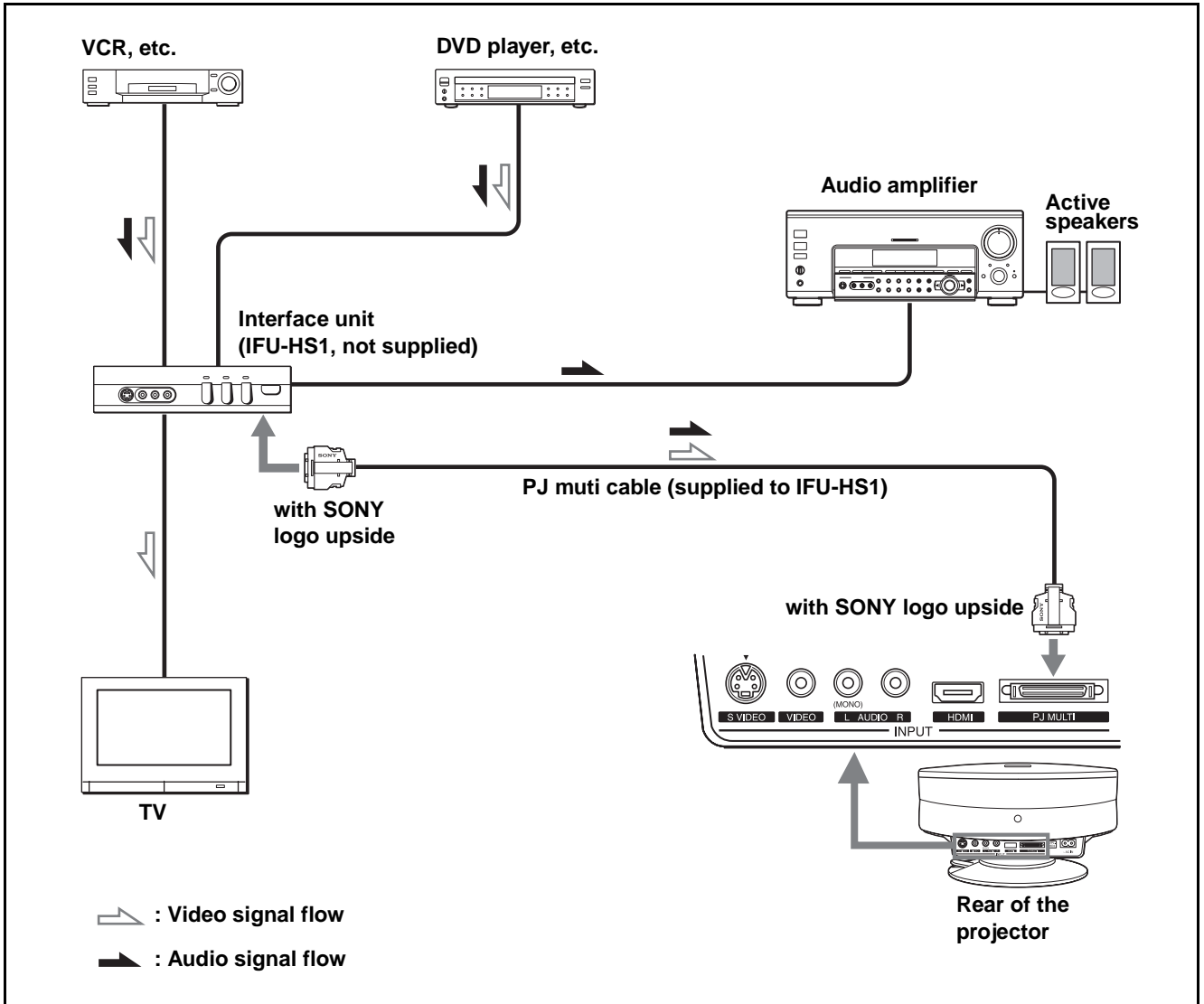

Step 3: Adjusting the Picture Size and Position

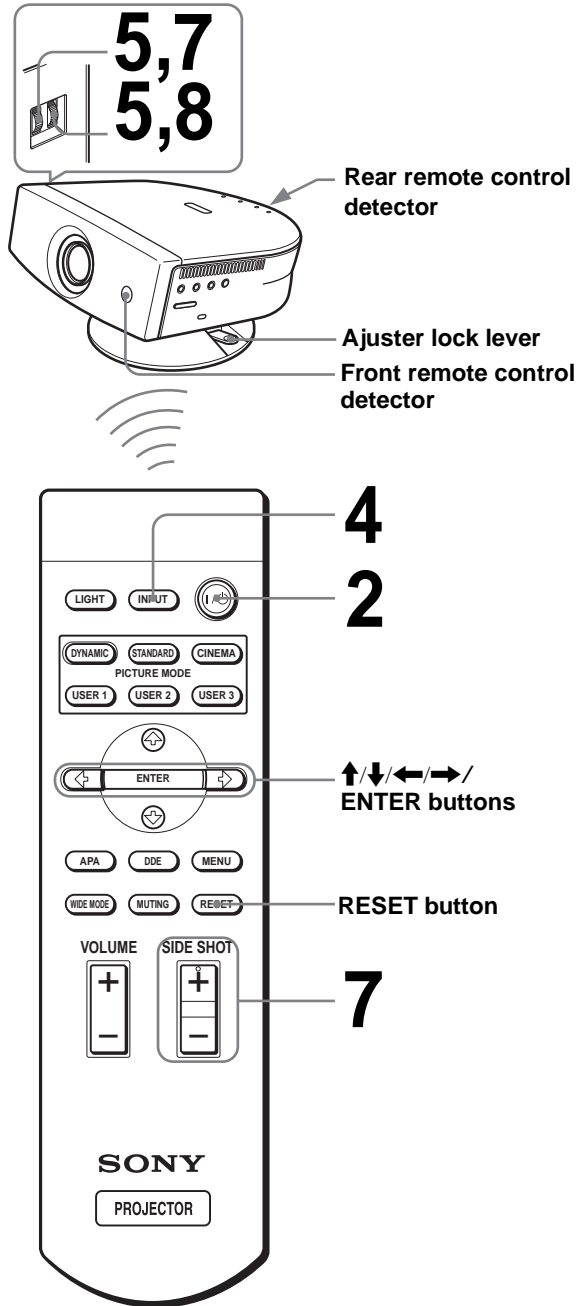

Tip
 The I/⏻ (on/standby), INPUT, MENU, and ⬆️/⬇️/⬅️/➡️/⬆️ ENTER (joystick) buttons on the side panel of the projector have the same functions as those on the remote control.

1 Plug the AC power cord into a wall outlet.

The ON/STANDBY indicator lights in red and the projector goes into standby mode.



2 Press the I/⏻ (on/standby) switch to turn on the projector.

The ON/STANDBY indicator lights in green.



3 Turn on the equipment connected to the projector.

Refer to the operating instructions of the connected equipment.

4 Press INPUT to project the picture on the screen.

Each time you press the button, the input indication changes. (ⓘ page 23)

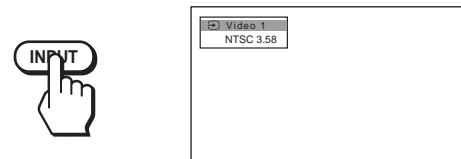

5 Adjust the focus using the FOCUS ring, and adjust the picture size using the ZOOM ring.

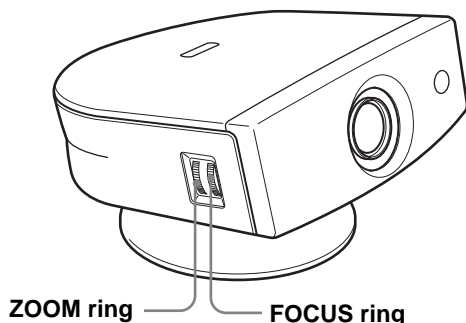

6 Adjust the position of the picture to fit the screen using the adjuster.

Adjusting the picture position using the adjuster

Hold down and slide the adjuster lock lever to the right, move the projector, then return the lock lever.



You can move the projector horizontally or vertically within the following ranges:

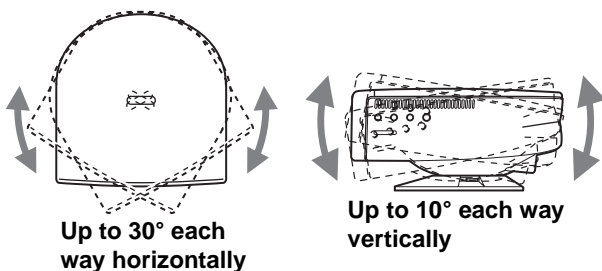

To reset the projector to the center position of the adjuster

Hold down and slide the adjuster lock lever to the right, move the projector, then return the lock lever

until the adjuster clicks into the round hole in the lower side at the rear of the projector with a click.

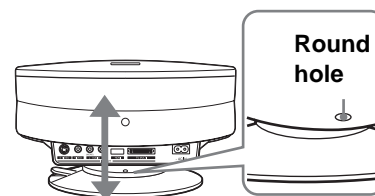

Adjusting the picture position using the supplied adjuster spacer

Attaching one of the supplied spacers for adjuster adjustment (spacers for 1° and 2°) allows you to tilt the projector to the right or left at a tilting angle up to 2°.

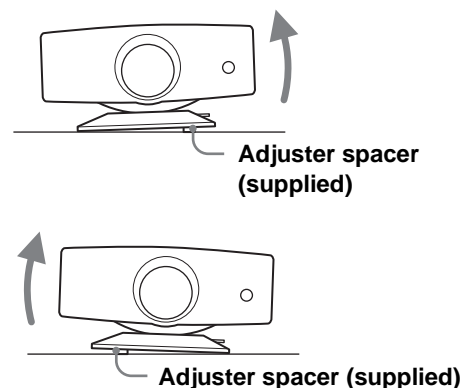

To attach the supplied adjuster spacer

- ① Place a thick cloth (e.g., a cushion) beneath the projector. Place the projector face down.
- ② While pressing the lock knobs inward, remove the adjuster bar at the bottom of the adjuster table to which you want to attach the supplied spacer.

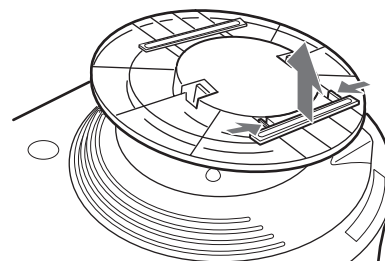

- ③ Fit the spacer into the removed adjuster bar spot.

7 Adjust the picture size and position.



If “Side Shot” or “V Keystone” are adjusted manually (value adjustment), the built-in test pattern is projected on the screen. If you want to make adjustments using the current input signal, set “Test Pattern” in the INSTALL SETTING menu to “Off.” (☞ page 32)

When projecting using “Side Shot” adjustment only

When projecting using “Side Shot” adjustment only, you can adjust to correct horizontal trapezoidal distortion using the “Side Shot” function to the maximum.

- ① Set “V Keystone” in the INSTALL SETTING menu to “Manual”, press ENTER and ↑, ↓ or RESET to set the level to “0”, then reset the position of the adjuster (☞ page 16).

Note

If “V Keystone” is set to “Auto,” the correction capacity of “Side Shot” is reduced.

- ② Position the projector so that the picture overlaps on the screen as shown below.

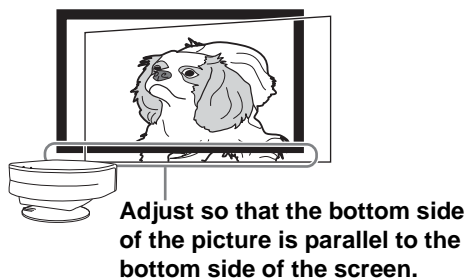

Check that the vertical sides of the picture are parallel to the vertical sides of the screen. If the picture does not overlap on the screen as shown above, confirm and adjust the installation position of the projector and screen referring to “Installing the Projector and a Screen” (☞ page 7).

- ③ Move the projector vertically so that the bottom side of the picture fits the bottom inside of the screen frame.

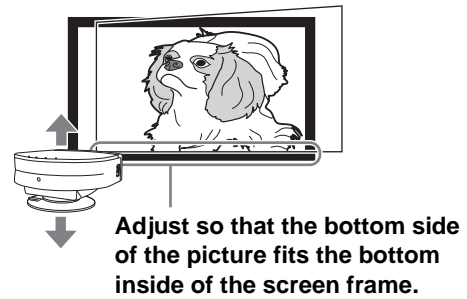

When adjusting the picture height, do not use the adjuster (☞ page 16), but move the projector or the screen vertically to adjust so that the bottom side of the picture fits the bottom inside of the screen frame.

- ④ Move the projector horizontally to the left or right so that one side of the picture fits the inside end of the screen frame.

Adjust so that one side of the picture fits the inside end of the screen frame.

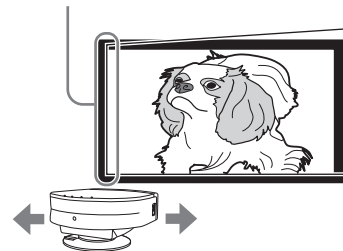

If you position the projector on the left side of the screen, adjust so that the left side of the picture fits the left inside end of the screen frame. With the projector positioned on the right side, adjust so that the right side of the picture fits the right inside end of the screen frame.

Note

When adjusting so that one side of the picture fits the inside end of the screen frame, make sure not to separate the bottom side of the picture from the bottom inside of the screen frame.

- ⑤ Adjust to correct horizontal trapezoidal distortion using **SIDE SHOT +** or **-**.

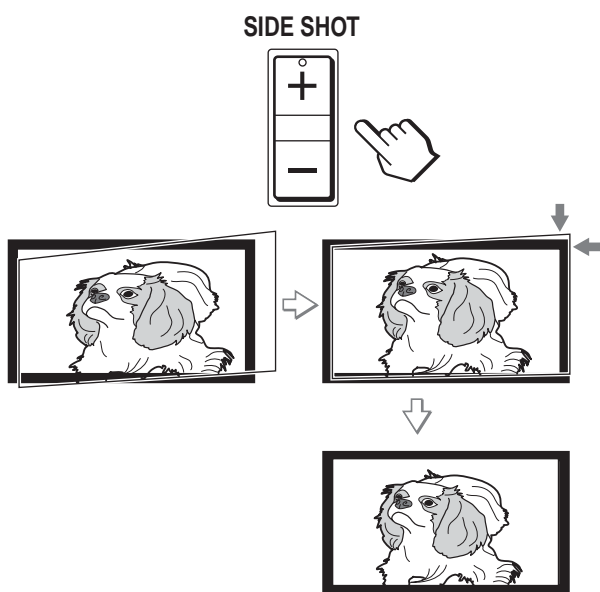

Press **SIDE SHOT +** or **-** so that the upper side of the picture becomes parallel to the bottom side. If the right side is longer than the left side, press **SIDE SHOT +**. If the left side is longer than the right side, press **SIDE SHOT -**. To fine-adjust the distortion, press **↑** or **↓**.

Note

Even when projecting using “Side Shot,” four sides of a picture may sometimes not be parallel to the sides of a screen frame.

When projecting using both “Side Shot” (📖 page 32) and “V Keystone” (📖 page 32) adjustments

When projecting using both “Side Shot” and “V Keystone” adjustments, vertical and horizontal distortions are corrected.

- ① Set the “V Keystone” in the **INSTALL SETTING** menu to “Auto.”

Note

“V Keystone” in the **INSTALL SETTING** menu is set to “Manual” in the default. If it is set to “Auto,” the vertical distortion of the picture will be automatically corrected. The “V Keystone” adjustment may not correct trapezoidal distortion perfectly, depending on the room temperature or the screen angle. In this case, set manually by value adjustment.

- ② Position the projector so that the picture overlaps on the screen as shown below.

Adjust so that the vertical sides of the picture are parallel to the vertical sides of the screen.

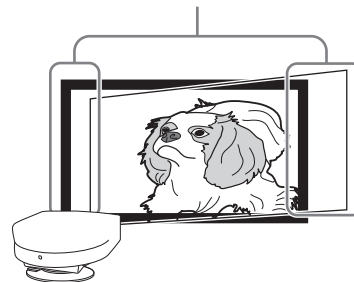

Check that both vertical sides of the picture are parallel to the vertical sides of the screen. If they are not parallel, set “V Keystone” in the **INSTALL SETTING** menu to “Manual,” then press **ENTER** and adjust the distortion with **↑** or **↓** so that they become parallel.

- ③ Move the projector horizontally to the left or right so that one side of the picture fits the inside end of the screen frame.

Adjust so that one side of the picture fits the inside end of the screen frame.

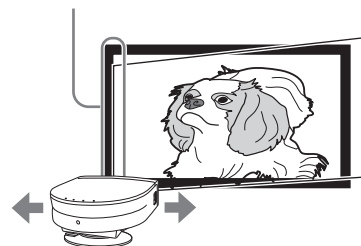

If you position the projector on the left side of the screen, adjust so that the left side of the picture fits the left inside end of the screen frame. With the projector positioned on the right side, adjust so that the right side of the picture fits the right inside end of the screen frame.

If the picture does not overlap on the screen, determine and adjust the installation position of the projector and screen referring to “Installing the Projector and a Screen” (📖 page 7).

④ Adjust to correct horizontal trapezoidal distortion using SIDE SHOT + or –.

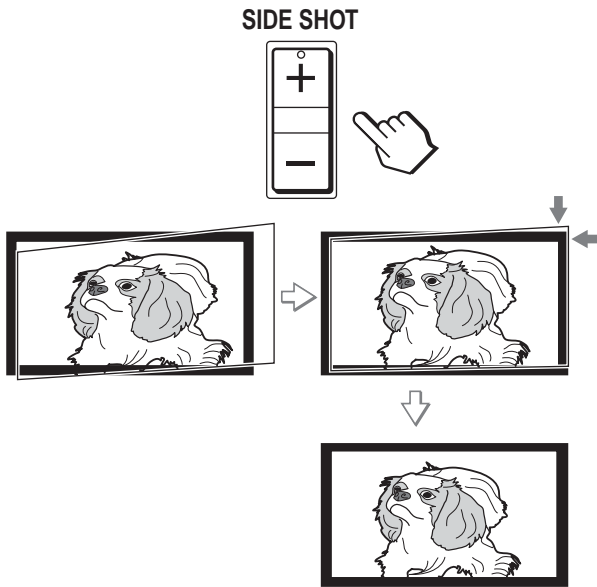

Press SIDE SHOT + or – so that the upper side of the picture becomes parallel to the bottom side. If the right side is longer than the left side, press SIDE SHOT +. If the left side is longer than the right side, press SIDE SHOT –. To fine-adjust the distortion, press ↑ or ↓.

Note

Even when projecting using “Side Shot,” four sides of a picture may sometimes not be parallel to the sides of a screen frame.

When projecting from the center

① Set the “V Keystone” in the INSTALL SETTING menu to “Auto.”

Note

“V Keystone” in the INSTALL SETTING menu is set to “Manual” in the default. If it is set to “Auto,” the vertical distortion of the picture will be automatically corrected. The “V Keystone” adjustment may not correct trapezoidal distortion perfectly, depending on the room temperature or the screen angle. In this case, set manually by value adjustment.

② Position the projector so that the upper and bottom sides of the picture are parallel to the horizontal frame ends of the screen, and the left and right sides of the picture

are parallel to the vertical frame ends of the screen, as shown below.

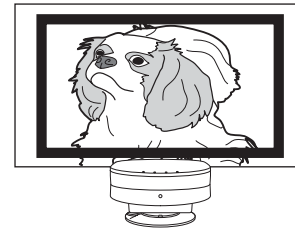

If the picture does not overlaps on the screen as shown above, confirm and adjust the installation position of the projector and screen referring to “Installing the Projector and a Screen” (☞ page 7).

If the left and right sides of the picture are not parallel to the left and right sides of the screen, set “V Keystone” in the INSTALL SETTING menu to “Manual,” press ENTER, then adjust with ↑ or ↓ so that they become parallel.

③ Adjust so that both ends of the bottom side of the picture fit those of the bottom side of the screen using the adjuster and the ZOOM ring.

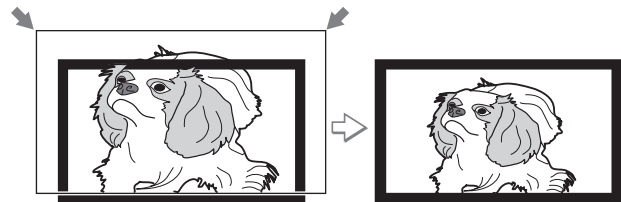

8 Turn the FOCUS ring to adjust the focus again.

Step 4: Selecting the Menu Language

You can select one of thirteen languages for displaying the menu and other on-screen displays. The factory default setting is English.

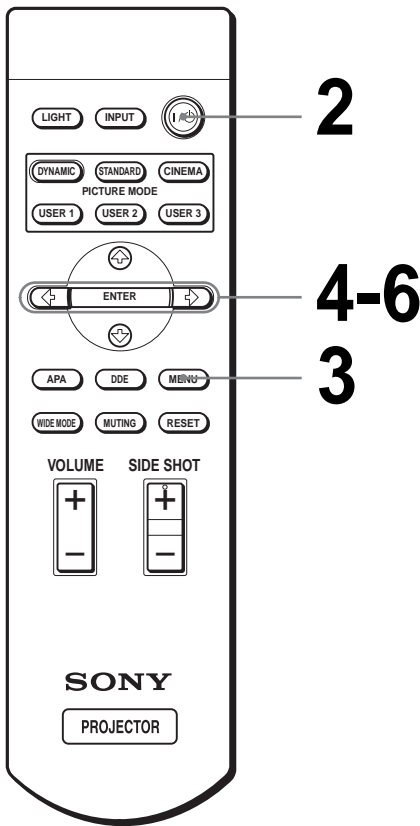

Tip

You can operate the menu using the joystick on the side panel of the projector instead of the $\uparrow/\downarrow/\leftarrow/\rightarrow$ /ENTER buttons on the remote control.

1 Plug the AC power cord into a wall outlet.

The ON/STANDBY indicator lights in red and the projector goes into standby mode.



2 Press the I/O (on/standby) switch to turn on the projector.

The ON/STANDBY indicator lights in green.



3 Press MENU.

The menu appears. The menu presently selected is shown as a yellow button.

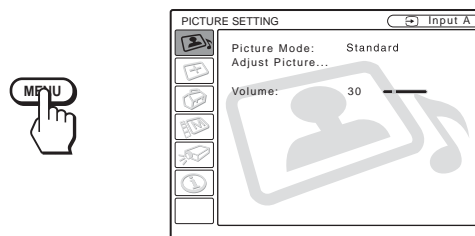

4 Press \uparrow or \downarrow to select the MENU SETTING menu, and press \rightarrow or ENTER.

The selected menu appears.

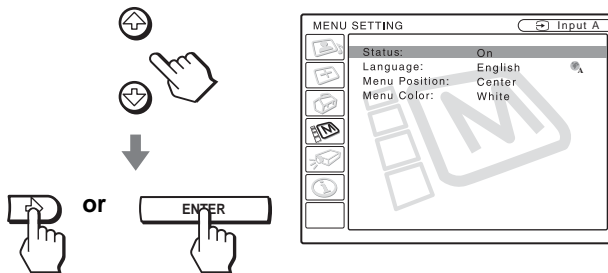

5 Press **↑** or **↓** to select “Language”, and press **→** or **ENTER**.

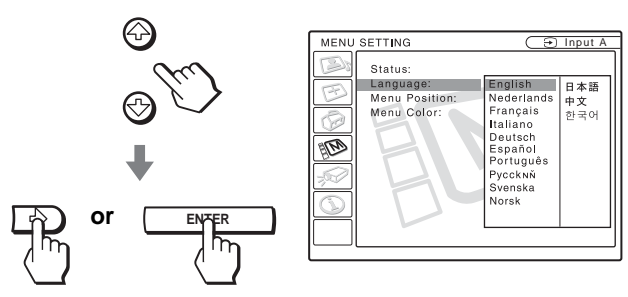

6 Press **↑** or **↓** to select a language, and press **ENTER**.
The menu changes to the selected language.

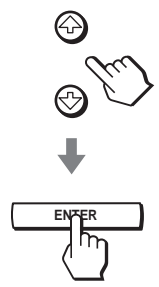

To clear the menu
Press **MENU**.

Projecting

This section describes how to operate the projector to view the picture from the equipment connected to the projector. It also describes how to select the wide screen mode or the quality of the picture to suit your taste.

Projecting the Picture on the Screen

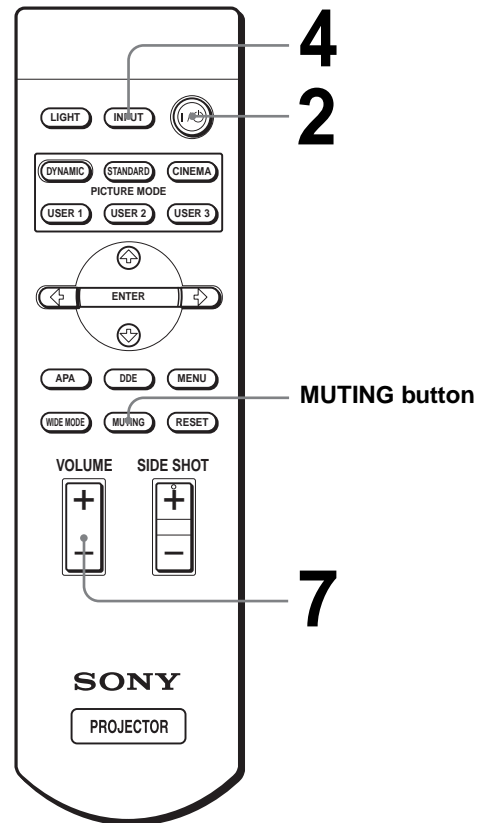

1 Plug the AC power cord into a wall outlet.

The ON/STANDBY indicator lights in red and the projector goes into standby mode.



Lights in red.

2 Press the I/⏻ (on/standby) switch to turn on the projector.

The ON/STANDBY indicator lights in green.



3 Turn on the equipment connected to the projector.

Refer to the operating instructions of the connected equipment.

4 Press INPUT repeatedly to select the input you want to project on the screen.

Display the indication of the input you want.

Example: To view the picture from the video equipment connected to the VIDEO INPUT jack.

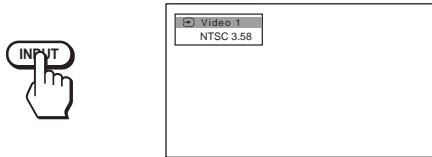

To view the picture from	Press INPUT to display
Video equipment connected to VIDEO INPUT on the projector	Video 1
Video equipment connected to S VIDEO INPUT on the projector	S-Video 1
RGB/component equipment connected to PJ MULTI INPUT via the optional signal interface cable or the interface unit	Input-A*
Video equipment connected to PJ MULTI INPUT via the optional signal interface cable or the interface unit	Video 2
Video equipment equipped with S VIDEO connected to PJ MULTI INPUT via the optional signal interface cable or the interface unit	S-Video 2
Equipment connected to HDMI INPUT on the projector	HDMI

* Set the "Input-A Signal Sel." setting in the SET SETTING menu according to the input signal. (page 31)

5 Turn the ZOOM ring to adjust the size of the picture.

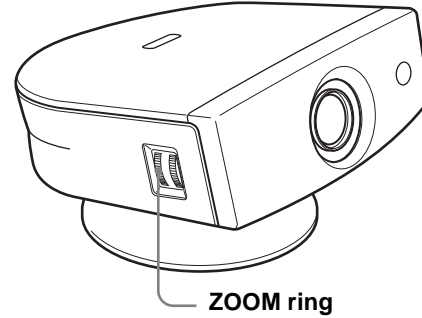

6 Turn the FOCUS ring to adjust the focus.

Adjust to obtain sharp focus.

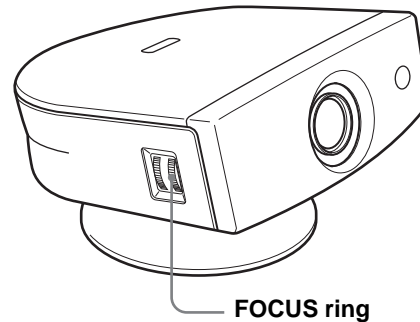

7 Press VOLUME + or – to adjust the volume.

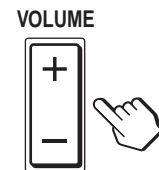

Cutting off the sound

Press MUTING on the remote control.

To restore the sound, press MUTING again.

To turn off the power

1 Press the I/⏻ (on/standby) switch.

A message “POWER OFF?” appears on the screen.

2 Press the I/⏻ switch again.

The ON/STANDBY indicator flashes in green and the fan continues to run to reduce the internal heat. Also, the ON/STANDBY indicator flashes quickly during which you will not be able to light up the ON/STANDBY indicator with the I/⏻ switch.

3 Unplug the AC power cord from the wall outlet after the fan stops running and the ON/STANDBY indicator lights in red.

You can turn off the projector by holding the I/⏻ (on/standby) switch for about one second, instead of performing the above steps.

Selecting the Wide Screen Mode

You can enjoy various wide screen mode according to the video signal received. You can also select it using the menu. (☞ page 30)

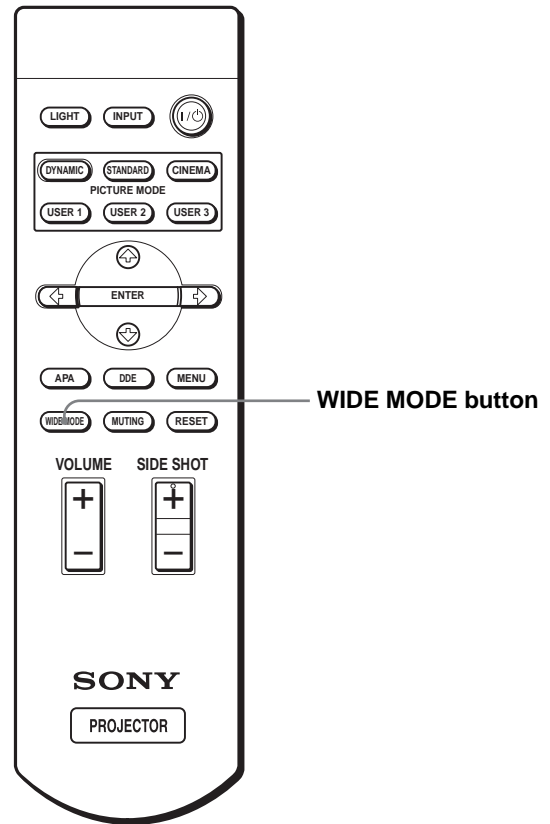

Press WIDE MODE.

Each time you press the button, you can select the “Wide Mode” setting.

Full

A 16:9 squeezed picture is displayed with the correct aspect ratio. A 4:3 picture is enlarged horizontally to fit the 16:9 screen.

**Tip**

Squeezed: An original 16:9 aspect ratio picture is recorded horizontally compressed to a 4:3 picture.

Normal

A picture with normal 4:3 aspect ratio is displayed in the center of the screen to fill the vertical screen size.

**Wide Zoom**

A 4:3 aspect ratio picture is enlarged and the upper and lower portions of the picture are compressed to fit the 16:9 screen. Use this mode to view news, variety shows, etc.

**Zoom**

A normal 4:3 aspect ratio picture is enlarged vertically and horizontally in the same ratio to fill the 16:9 screen. This mode is ideal for viewing a wide-format movie.

**Subtitle**

The subtitle area is compressed and displayed in the lower part of the screen. Use this mode to view a movie with subtitles.

**Full Through**

One-to-one mapping is done on a squeezed 16:9 picture. It is displayed in the center of the screen.

**Normal Through**

One-to-one mapping is done on a 4:3 normal aspect ratio picture. It is displayed in the center of the screen.

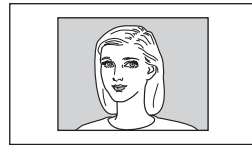
**Notes**

- You can adjust the vertical position of the picture with “V Position” in the INPUT SETTING menu when “Zoom” or “Subtitle” is selected, or when “Full Through” or “Normal Through” is selected for video (50Hz) or progressive component (50p) input signal.
- You can adjust the position of the subtitles with “Title Area” in the INPUT SETTING menu only when “Subtitle” is selected.
- If “Full Through” or “Normal Through” is selected when a video (50 Hz) or progressive video (50p) signal is input, the picture may not be completely displayed on the screen due to the number of dots of the LCD panel.

Notes on selecting the wide screen mode

- Select the wide screen mode taking into account that changing the aspect ratio of the original picture will provide a different look from that of the original image.
- Note that if the projector is used for profit or for public viewing, modifying the original picture by switching to the wide mode may constitute an infringement of the rights of authors or producers, which are legally protected.

Selecting the Picture Viewing Mode

You can select the picture viewing mode that best suits the type of program or room condition.

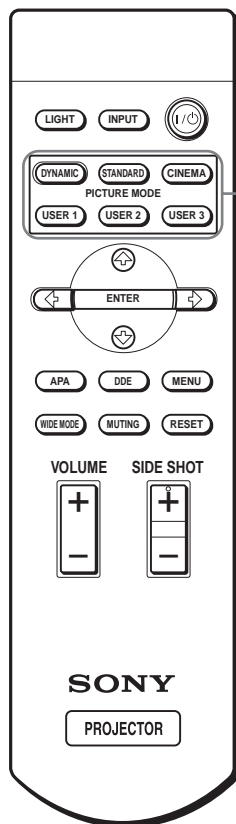

PICTURE MODE buttons
DYNAMIC
STANDARD
CINEMA
USER 1, 2 and 3

Press one of the PICTURE MODE buttons (DYNAMIC, STANDARD, CINEMA and USER 1, 2 and 3).

DYNAMIC

Select for enhanced picture contrast and sharpness.

STANDARD

Recommended for normal viewing condition in your home.

Also select to reduce roughness when viewing the picture with DYNAMIC.

CINEMA

Select for soft, film-like picture.

USER 1, 2 and 3

You can adjust the quality of the picture to suit your taste and store the settings into the selected memory of the projector. Press one of the USER 1, 2 and 3 buttons, then adjust the picture by using the menus. The settings are stored, and you can view the picture with the adjusted picture quality by pressing the button. (☞ page 29)

Using the Menu

This section describes how to make various adjustments and settings using the menus.

Operation through the Menu

The projector is equipped with an on-screen menu for making various adjustments and settings. The setting items are displayed in a pop-up menu or in a sub menu. If you select an item name followed by dots (...), a sub menu with setting items appear. You can change the tone of the menu display and the menu language displayed in the on-screen menu.

To change the menu language, see “Selecting the Menu Language” on page 20.

Display items

Input signal indicator

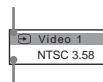

Input signal setting indicator

Picture adjustment menu



Input signal indicator

Shows the selected input channel. x(→) is displayed when no signal is input. You can hide this indicator using “Status” in the MENU SETTING menu.

Input signal setting indicator

For Input-A: Shows “Computer,” “Component” or “Video GBR.”

For Video/S Video input: Shows “Auto” or the “Color System” setting in the SET SETTING menu.

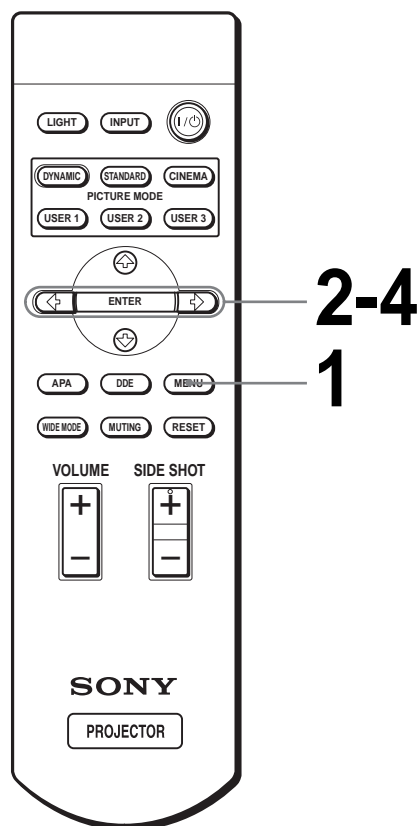

1 Press MENU.

The menu appears.
The menu presently selected is shown as a yellow button.

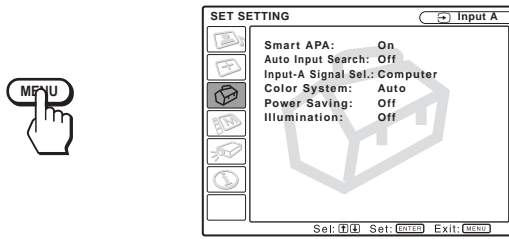

2 Press ↑ or ↓ to select a menu, and press → or ENTER.

The selected menu appears.

3 Press ↑ or ↓ to select an item you want to adjust and press → or ENTER.

The setting items are displayed in a pop-up menu or in a sub menu.

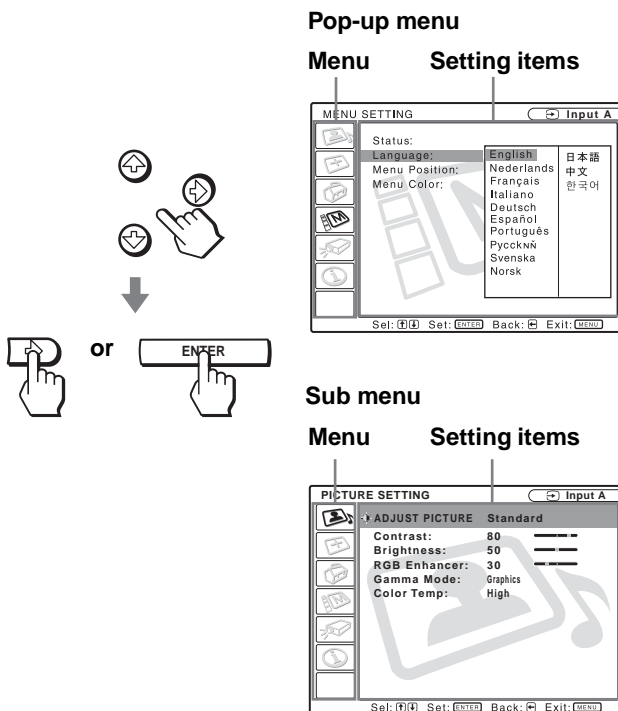

4 Make the setting or adjustment on an item.

When changing the adjustment level

To increase the value, press ↑ or →.

To decrease the value, press ↓ or ←.

Press ENTER to restore the original screen.

When changing the setting

Press ↑ or ↓ to change the setting.

Press ENTER to restore the original screen.

You can restore the original screen using ← depending on the selected item.

To clear the menu

Press MENU.

To reset items that have been adjusted

Select the item you want to reset, then press RESET. “Complete!” appears on the screen and the setting is reset to its factory preset value.

Items that can be reset are:

- “Contrast,” “Brightness,” “Color,” “Hue,” “Sharpness” and “RGB Enhancer” in “Adjust Picture...” of the PICTURE SETTING menu
- “Dot Phase,” “H Size” and “Shift” in “Adjust Signal...” of the INPUT SETTING menu
- “V Keystone” (when set to “Manual”) and “Side Shot” of the INASTALL SETTING menu

Menu Lists

Menu Configurations

The projector is equipped with six pages. The items that can be adjusted in each menu are described on page 29 to 32.

PICTURE SETTING menu

The PICTURE SETTING menu is used for adjusting the picture. You can also adjust the volume.

INPUT SETTING menu

The INPUT SETTING menu is used to adjust the input signal. You can adjust the size of the picture, and select wide screen mode, etc.

SET SETTING menu

The SET SETTING menu is used for changing the settings of the projector.

MENU SETTING menu

The MENU SETTING menu is used to change the on-screen language, display position of the menu screen, etc.

INSTALL SETTING menu

The INSTALL SETTING menu is used for correcting distortion of the picture.

INFORMATION menu

The INFORMATION menu is used to display the horizontal and vertical frequencies of the input signal and the used time of the lamp.

Menu Items

Adjustable items are limited according to the input signals. Items that cannot be adjusted are not displayed in the menu. (☞ page 43)

PICTURE SETTING

Item	Description
Picture Mode	<p>You can select picture viewing mode that best suits the type of picture or the environment.</p> <p>Dynamic: Select for enhanced picture contrast and sharpness.</p> <p>Standard: Recommended for normal viewing condition. Also select to reduce roughness when viewing the picture with Dynamic.</p> <p>Cinema: Select for soft, film-like picture.</p> <p>User 1, 2 and 3: You can adjust the quality of the picture to suit your taste and store the settings. Once the settings are stored, you can view the picture with the adjusted picture quality by pressing the PICTURE MODE.</p> <p>To store the settings</p> <ol style="list-style-type: none"> 1 Select "User 1", "User 2" or "User 3". 2 Adjust the items you want in the menus. <p>Items that can be stored are: "Adjust Picture..." items other than "Volume," and "Wide Mode" setting</p> <p>Tip You can also adjust the picture quality in "Dynamic", "Standard" or "Cinema" mode. To reset to the factory setting, press RESET.</p>
Volume	Adjusts the volume.
Adjust Picture...	
Contrast	The higher the setting, the greater the contrast. The lower the setting, the lower the contrast.
Brightness	The higher the setting, the brighter the picture. The lower the setting, the darker the picture.
Color	The higher the setting, the greater the intensity. The lower the setting, the lower the intensity.
Hue	The higher the setting, the more greenish the picture becomes. The lower the setting, the more purplish the picture becomes.
Sharpness	The higher the setting, the sharper the picture. The lower the setting, the softer the picture.
RGB Enhancer	Adjusts the picture sharpness when computer signals are input.

Item	Description
Black Level Adj (Adjust)	Emphasizes black color to produce a bolder “dynamic” picture. Set according to the input signal source. High: Gives higher emphasis to the black color. Low: Gives lower emphasis to the black color. Off: Cancels this feature.
Gamma Mode	Graphics: Reproduces the photos in natural tones. Text: Contrasts black and white. Suitable for images that contain lots of text.
Color Temp.	High: Gives the white colors a blue tint. Middle: Gives the white colors a neutral tint. Low: Gives the white colors a red tint.
DDE (Dynamic Detail Enhancer)	Off: Plays a video signal in an interlace format without converting. Progressive: Converts an interlace format video signal to a progressive format. Film: Normally, select this option. Reproduces the 2-3 Pull-Down film sources with smooth picture movement. When the video signal with a format other than the 2-3 Pull-Down is input, “Progressive” is automatically selected.
Cinema Black Pro	Iris Control Switches the iris function during projection. Off: Normal contrast. On: Enhances the black by emphasizing the contrast.
	Lamp Control Switches the lamp wattage during projection. High: Normal wattage. Low: Enhances the black by reducing the lamp wattage. Tip If “Lamp Control” is set to “Low,” the next time the power is turned on, the lamp will use the “High” setting initially, and then go to “Low.”

INPUT SETTING

Item	Description
Adjust Signal...	
Dot Phase	Adjusts the picture from a computer for clearer picture after it is adjusted by pressing the APA button.
H Size	Adjusts the horizontal size of the picture from a computer. The higher the setting, the wider the picture. The lower the setting, the narrower the picture.

Item	Description
Shift	As the setting for H (horizontal) increases, the picture moves to the right, and as the setting decreases, the picture moves to the left. Use ← or → to adjust the horizontal position. As the setting for V (vertical) increases, the picture moves up, and as the setting decreases, the picture moves down. Use ↑ or ↓ to adjust the vertical position.
Wide Mode	You can select the 4:3 aspect ratio picture mode, “Normal” and “Normal Through,” and 16:9 aspect ratio picture mode, “Full,” “Wide Zoom,” “Zoom,” “Subtitle” and “Full Through.” Full: The 16:9 squeezed* picture is displayed with the correct aspect. The 4:3 picture is enlarged horizontally to fit the 16:9 screen. * squeezed: An original 16:9 aspect ratio picture is recorded horizontally compressed to be a 4:3 picture. Normal: The picture with normal 4:3 aspect ratio is displayed to fill the vertical screen size. Wide Zoom: The picture with 4:3 aspect ratio is enlarged and the upper and lower portions of the picture are compressed to fit the 16:9 screen. Use this mode to view news, variety shows, etc. Zoom: The normal 4:3 aspect ratio picture is enlarged vertically and horizontally at the equal ratio to fill the 16:9 screen. The mode is ideal for viewing a wide-format movie. Subtitle: The subtitle area is compressed and displayed at the lower part of the screen. Use this mode to view a movie with the subtitle. Full Through: One-to-one mapping is done on a squeezed 16:9 picture. It is displayed in the center of the screen. Normal Through: One-to-one mapping is done on the picture with 4:3 aspect ratio. It is displayed in the center of the screen. Note If “Full Through” or “Normal Through” is selected when a video (50 Hz) or progressive video (50p) signal is input, the picture may not be completely displayed on the screen due to the number of dots of the LCD panel. For details, see “Selecting the Wide Screen Mode” on page 24.

Item	Description
V Position	Adjusts the vertical position of the picture in wide screen mode. As the setting increases, the picture moves up. As the setting decreases, the picture moves down. Note This item is adjustable only when “Zoom” or “Subtitle” is selected, or when “Full Through” or “Normal Through” is selected for video (50Hz) or progressive component (50p) input signal.
Title Area	Adjusts the subtitle area. As the setting increases, the subtitle area moves up. As the setting decreases, the subtitle area moves down. Note This item is adjustable only when “Subtitle” is selected.

Note

For input signals from the HDMI connector, “Dot Phase,” “H size” and “Shift” are not adjustable.

 **SET SETTING**





Item	Description
Smart APA	With this item set to On , the APA function works automatically for a signal input from a computer so that the picture can be seen clearly. You can also activate the APA function by pressing the APA button on the remote control. Tip The APA (Auto Pixel Alignment) automatically adjusts the input signal from a computer so that the picture can be seen clearly.
Auto Input Search	Set to On when an optional Interface Unit such as the IFU-HS1 is connected to the PJ MULTI connector on the projector.
Input-A Signal Sel.	Selects the signal input from the equipment by selecting “Input-A” with the INPUT button. Computer: Inputs the signal from a computer. Component: Inputs the component or progressive component signal from a DVD player, digital tuner, etc. Video GBR: Inputs the signal from a digital tuner.
Color System	Select the color system of the input signal. Auto: Selects the color system of the input signal automatically from among NTSC, PAL, SECAM, NTSC4.43, PAL-M or PAL-N. “NTSC3. 58”–“PAL-N”: Sets the color system to the selected system manually.

Item	Description
Power Saving	When set to On , the POWER SAVING indicator lights. The projector goes into power saving mode if no signal is input for 10 minutes, and the lamp goes out and the cooling fan keeps running. In power saving mode, no button functions for the first 60 seconds. It is cancelled when a signal is input or any button is pressed. If you do not set the projector to power saving mode, select Off .
Illumination	Turns on the illumination on the top panel of the projector when set to On . It turns off when set to Off .

 **MENU SETTING**

Item	Description
Status	Set to Off to turn off the on-screen displays except for the menus, message when turning off the power, and warning messages.
Language	Selects the language used in the menu and on-screen displays. Available languages are: English, Dutch, French, Italian, German, Spanish, Portuguese, Russian, Swedish, Norwegian, Japanese, Chinese, and Korean.
Menu Position	Selects the display position from Top Left, Bottom Left, Center, Top Right and Bottom Right .
Menu Color	Selects the tone of the menu display from White or Black .

INSTALL SETTING

Item	Description
V Keystone	<p>Corrects the vertical trapezoidal distortion of the picture. ( )</p> <p>Auto: Normally set to this position.</p> <p>Manual: Sets a lower value (– direction) when the bottom of the trapezoid is longer than the top. Sets a higher value (+ direction) when the top of the trapezoid is longer than the bottom. If you project the picture using “Side Shot” only, set to “Manual,” and adjust the level to “0.”</p> <p>Note The “V Keystone” adjustment may not correct the trapezoidal distortion perfectly, depending on the room temperature or the screen angle. In this case, adjust the distortion manually.</p>
Side Shot	<p>Corrects the horizontal trapezoidal distortion of the picture. ( )</p> <p>Set the level to “0” when you adjust the picture using “V Keystone” only.</p> <p>Note Even when projecting using “Side Shot,” four sides of a picture may sometimes not be parallel to the sides of a screen frame.</p>
Image Flip	<p>Flips the picture on the screen horizontally and/or vertically.</p> <p>Off: The picture does not flip.</p> <p>HV: Flips the picture horizontally and vertically.</p> <p>H: Flips the picture horizontally.</p> <p>V: Flips the picture vertically.</p>
Background	<p>Selects the background color of the screen when no signal is input. You can select “Black” or “Blue.”</p>
Test Pattern	<p>When set to On, a test pattern is displayed on the screen when adjusting using “Side Shot” or “V Keystone.” If you do not want to display a test pattern, set to Off.</p>
High Altitude Mode	<p>Off: Use this setting when using the projector at normal altitudes.</p> <p>On: Use this setting when using the projector at an altitude of 1,500 m or higher.</p> <p>Note When using the projector at high altitudes with Off setting, the following message may appear. “Probably use in high altitude. Switch to high altitude mode on? Yes↑ No↓ If you select “Yes,” “High Altitude Mode” turns automatically to On.</p>

INFORMATION

Item	Description
fH	Displays the horizontal frequency of the input signal.
fV	Displays the vertical frequency of the input signal.
Lamp Timer	Indicates how long the lamp has been turned on.

About the Preset Memory No.

This projector has 34 types of preset data for input signals (the preset memory). When the preset signal is input, the projector automatically detects the signal type and recalls the data for the signal from the preset memory to adjust it to an optimum picture. The memory number and signal type of that signal are displayed in the INFORMATION menu.

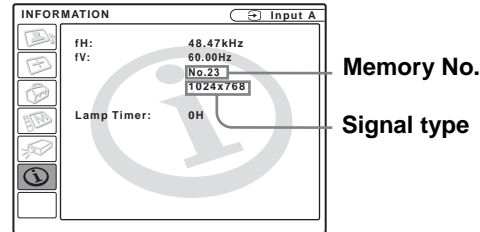

You can also adjust the preset data through the INPUT SETTING menu.

This projector also has 20 types of user memories for Input-A into which you can save the setting of the adjusted data for an unpreset input signal.

When an unpreset signal is input for the first time, a memory number is displayed as 0. When you adjust the data of the signal in the INPUT SETTING menu, it will be registered to the projector. If more than 20 user memories are registered, the newest memory always overwrites the oldest one.

See the chart on page 44 to find if the signal is registered to the preset memory.

Since the data is recalled from the preset memory about the following signals, you can use these preset data by adjusting “H size.” Make fine adjustment by adjusting “Shift.”

Signal	Memory No.	H size
Super Mac-2	23	1312
SGI-1	23	1320
Macintosh 19”	25	1328

Note

When the aspect ratio of input signal does not match the screen size, a part of the screen is displayed in black.

Adjusting Picture Quality of a Signal from the Computer

You can automatically adjust to obtain the clearest picture when projecting a signal from the computer.

1 Project a still picture from the computer.

2 Press the APA (Auto Pixel Alignment) button.

When the picture is adjusted properly, “complete!” appears on the screen.

Notes







- When “Smart APA” is set to “On,” the APA function is automatically activated.
- Press the APA button when the image appears on the whole display area of the computer. If there are black edges around the image, the APA function will not function properly and the image may extend beyond the screen.
- If you switch the input signal or re-connect a computer, press the APA button again to get the suitable picture.
- To restore the original screen, press the APA button again during the adjustment.
- The picture may not be adjusted properly depending on the types of input signals.
- Adjust the items in the INPUT SETTING menu when you adjust the picture manually. (🔗 page 30)



Others

This section describes how to solve the problems, how to replace a lamp and air filter, etc.

Troubleshooting

Power	
The power is not turned on.	<ul style="list-style-type: none"> → Wait for about one minute before turning on the power. (☞ page 24) → Close the lamp cover securely. (☞ page 36) → Close the air filter cover securely. (☞ page 38)

Picture	
No picture.	<ul style="list-style-type: none"> → Check that the proper connections have been made. (☞ page 9) → Select the input source correctly using the INPUT button. (☞ page 23) → Set the computer signal to output from an external monitor. → Set the computer signal to output only to an external monitor. → Select “Computer”, “Component” or “Video GBR” for “Input-A Signal Sel” in the SET SETTING  menu according to the input signal. (☞ page 31)
The picture from the PJ MULTI connector is colored strange.	<ul style="list-style-type: none"> → Select “Computer”, “Component” or “Video GBR” for “Input-A Signal Sel” in the SET SETTING  menu according to the input signal. (☞ page 31)
Color balance is incorrect.	<ul style="list-style-type: none"> → Adjust the picture in the “Adjust Picture ...” of the PICTURE SETTING  menu (☞ page 29). → Set “Color System” in the SET SETTING  menu to match the color system being input. (☞ page 31)
The picture is too dark.	<ul style="list-style-type: none"> → Adjust the contrast or brightness in the “Adjust Picture ...” of the PICTURE SETTING  menu properly. (☞ page 29)
The picture is not clear.	<ul style="list-style-type: none"> → Adjust the focus with the FOCUS ring. (☞ page 23) → Condensation has occurred on the lens. Leave the projector for about two hours with the power on.
The picture flickers.	<ul style="list-style-type: none"> → Adjust “Dot Phase” for “Adjust Signal...” in the INPUT SETTING  menu properly. (☞ page 30)

Sound	
No sound.	<ul style="list-style-type: none"> → Check that connecting cables are properly connected. (☞ page 9) → Adjust “Volume” in the PICTURE SETTING  menu (☞ page 29), or press VOLUME + on the remote control. → Press MUTING on the remote control.
On-screen display	
On-screen display does not appear.	<ul style="list-style-type: none"> → Set “Status” in the MENU SETTING  menu to “On.” (☞ page 31)
Remote control	
The remote control does not work.	<ul style="list-style-type: none"> → Batteries could be weak. Replace with new batteries. (☞ page 5) → Insert the batteries with correct polarities. (☞ page 5)

Indicators

The LAMP/COVER or TEMP/FAN indicator on the control panel lights up or flashes if there is any trouble with your projector.

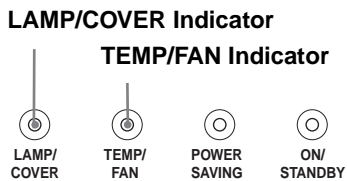



LAMP/COVER flashes.	<ul style="list-style-type: none"> → Attach the lamp cover or the air filter cover securely. (☞ pages 36 and 38)
LAMP/COVER lights up.	<ul style="list-style-type: none"> → The lamp has reached the end of its life. Replace the lamp. (☞ page 36) → The lamp becomes a high temperature. Wait for one minute to cool down the lamp and turn on the power again. (☞ page 24)
TEMP/FAN flashes.	<ul style="list-style-type: none"> → The fan is broken. Consult with qualified Sony personnel.
TEMP/FAN lights up.	<ul style="list-style-type: none"> → The internal temperature is unusually high. Check to see if nothing is blocking the ventilation holes. → Check to see whether or not the projector is being used at high altitudes.

LAMP/COVER and TEMP/FAN light up.	<ul style="list-style-type: none"> → The electrical system breaks down. Consult with qualified Sony personnel.
-----------------------------------	-------------------------------------------------------------------------------------------------------------------------------

Warning Messages

Use the list below to check the meaning of the messages displayed on the screen.

High temp.! Lamp off in 1 min.	<ul style="list-style-type: none"> → Turn off the power. → Check to see if nothing is blocking the ventilation holes.
Frequency is out of range!	<ul style="list-style-type: none"> → Input a signal that is within the acceptable range of the frequency. → Set the output signal on an external monitor of the connected computer to SVGA. → Set “Input-A Signal Sel.” in the SET SETTING  menu to “Computer.”
Please check Input-A Signal Sel.	<ul style="list-style-type: none"> → Set “Input-A Signal Sel.” in the SET SETTING  menu to “Computer” when RGB signal is input from the computer. (☞ page 31)
Please replace the LAMP.	<ul style="list-style-type: none"> → It is time to replace the lamp. Replace the lamp. (☞ page 36)
Please replace the filter.	<ul style="list-style-type: none"> → It is time to replace the air filter. Replace the air filter. (☞ page 38)
Iris unit doesn't work.	<ul style="list-style-type: none"> → The iris is damaged. → Consult with qualified Sony personnel.

Caution Messages

Use the list below to check the meaning of the messages displayed on the screen.

	<ul style="list-style-type: none"> → No signal is input in the selected input. Check connections.
Not applicable!	<ul style="list-style-type: none"> → Press the appropriate button.

Replacing the Lamp

The lamp used for the light source has a certain life. When the lamp dims, the color balance of the picture becomes strange, or “Please replace the LAMP.” appears on the screen, the lamp is exhausted. Replace the lamp with a new one (not supplied). Use LMP-H150 Projector Lamp as the replacement lamp.

When replacing the lamp after using the projector

Turn off the projector, then unplug the power cord. Wait for at least an hour for the lamp to cool completely.

Caution

The lamp becomes a high temperature after turning off the projector with the  (on/standby) switch. If you touch the lamp, you may scald your finger. When removing the lamp unit, make sure it remains horizontal, then pull straight up. Do not tilt the lamp unit. If you pull out the lamp unit while tilted and if the lamp is broken, the pieces may scatter, causing injury.

- 1 Hold down the adjuster lock lever, slide it to the right, raise the rear of the projector, then return the adjuster lock lever. While keeping the screw on the bottom of the projector turned inward with a coin or a slotted screwdriver, open the projector cover with your hand.**

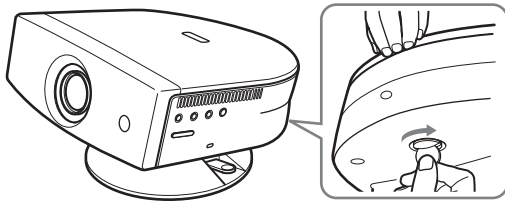

Note

Be sure that the projector is stable.

- 2 Open the lamp cover by loosening the screw with a Philips screwdriver.**

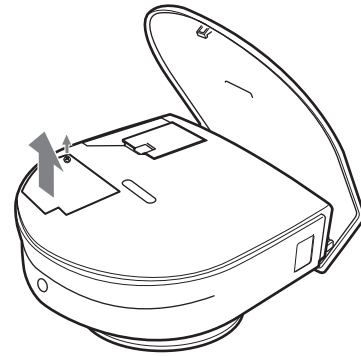

- 3 Loosen the screw on the lamp unit with a Philips screwdriver. Holding the handle, pull the lamp unit straight up.**

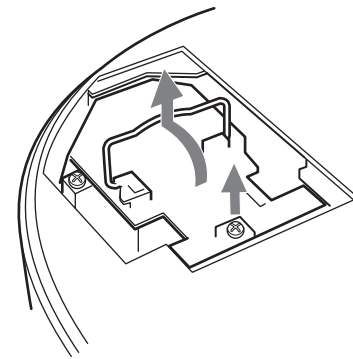

- 4 Insert the new lamp all the way in until it is securely in place. Tighten the screw, and fold down the handle.**

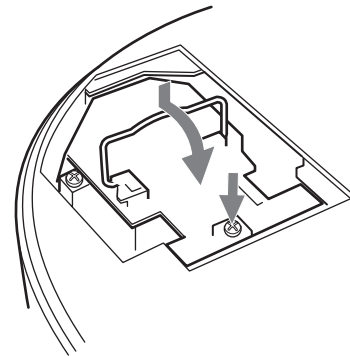

- 5 Close the lamp cover and tighten the screw.**

- 6 While pushing the projector cover toward you by holding both sides of the cover on the lens side, close the cover until it clicks.**

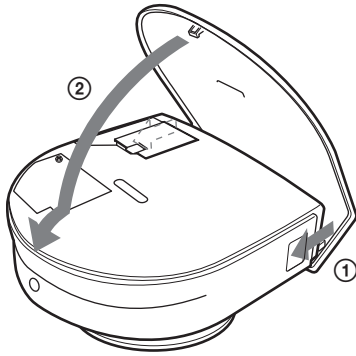

- 7 Connect the power cord and set the projector to standby mode.**
- 8 Press the following buttons on the remote control in the following order for less than five seconds each: RESET, ←, →, ENTER.**

Notes

- Do not put your hands into the lamp replacement spot, and do not allow any liquid or object to fall into it to avoid electrical shock or fire.
- Be sure to use the LMP-H150 Projector Lamp for replacement. If you use lamps other than LMP-H150, a malfunction may occur.
- Be sure to turn off the projector and unplug the power cord before replacing the lamp.

Disposal the used lamp

The used lamp contains Mercury, dispose according to local, state or federal laws.

As the materials used in this lamp are similar to those of a fluorescent lamp, you should dispose of a used projector lamp in the same way as a fluorescent lamp.

Replacing the Air Filter

The air filter should be replaced periodically. When “Please replace the filter.” appears on the screen, replace the air filter immediately.

Notes

- Replacing the air filter is very important to maintain the high efficiency of the projector and to prevent a malfunction. When the replacement message appears on the screen, replace the air filter without delay.
- When removing the air filter from the projector, be careful that no dust or object gets into the inside of the projector.
- Before replacing the air filter, turn off the projector and unplug the power cord.

- 1 Hold down the adjuster lock lever, slide it to the right, raise the rear of the projector, then return the adjuster lock lever. While keeping the screw on the bottom of the projector turned inward with a coin or a slotted screwdriver, open the projector cover with your hand.**

Note

Be sure that the projector is stable.

- 2 Push the filter lock knob to remove the filter cover.**

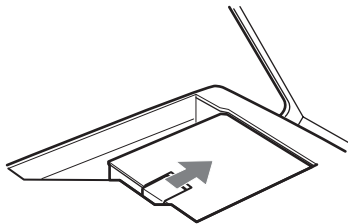

- 3 Remove the air filter from the filter holder by holding the tab on the air filter.**

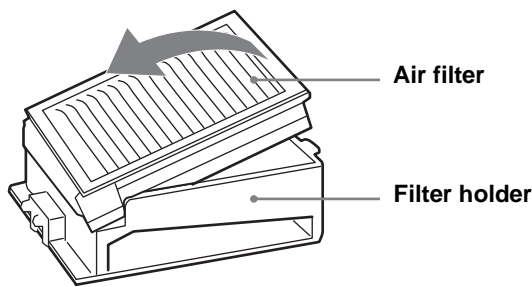

- 4 Insert the new air filter into the filter holder with the white surface up, put the holder face down, then replace it into the projector.**
- 5 Replace the filter cover.**
- 6 While pushing the projector cover toward you by holding both sides of the cover on the lens side, close the cover until it clicks.**

Specifications

System

Projection system	3 LCD panels, 1 lens, projection system
LCD panel	0.62-inch TFT LCD panel, 1,245,816 pixels (415,272 pixels × 3)
Lens	1.2 times zoom lens (manual) f15.7–20mm/F.2.0–2.3
Lamp	150 W UHP type
Projection picture size	Range: 40 to 150 inches (measured diagonally)
Color system	NTSC ^{3.58} /PAL/SECAM/NTSC ^{4.43} /PAL-M/PAL-N system, switched automatically/manually
Acceptable video signals	15 kHz RGB/component 50/60 Hz, Progressive component 50/60 Hz, DTV (480/60i, 575/50i, 480/60p, 575/50p, 720/60p, 720/50p, 1080/60i, 1080/50i), 1080/24PsF, Composite video, Y/C video
Acceptable computer signals	fH: 19 to 72 kHz fV: 48 to 92 Hz Maximum resolution XGA 1024 × 768, fV: 85 Hz 1280 × 720, fV: 60 Hz
Speaker	Monaural speaker system, 33 mm (1 ⁵ / ₁₆ inches) diameter, max. 2 W × 1

Input

Video input	VIDEO: phono type Composite video: 1 V _{p-p} ±2 dB sync negative (75 ohms terminated) S VIDEO: Y/C, mini DIN 4-pin type (male) Y (luminance): 1 V _{p-p} ±2 dB sync negative (75 ohms terminated) C (chrominance): burst 0.286 V _{p-p} ±2 dB (NTSC) (75 ohms terminated) burst 0.3 V _{p-p} ±2 dB (PAL) (75 ohms terminated)
Audio input	AUDIO: stereo phono type 500 mV _{rms} , impedance more than 47 kilohms
HDMI	Video: Digital RGB/YC _B (P _B) C _R (P _R) Audio: Digital
PJ MULTI INPUT	32-pin multi connector

Composite video: 1 V _{p-p} ±2 dB sync negative (75 ohms terminated)
S video: Y/C Y (luminance): 1 V _{p-p} ±2 dB sync negative (75 ohms terminated) C (chrominance): burst 0.286 V _{p-p} ±2 dB (NTSC) (75 ohms terminated) burst 0.3 V _{p-p} ±2 dB (PAL) (75 ohms terminated)
Analog RGB/component: R/CR (P _R): 0.7 V _{p-p} ±2 dB (75 ohms terminated) G: 0.7 V _{p-p} ±2 dB (75 ohms terminated) G with sync/Y: 1 V _{p-p} ±2 dB sync negative (75 ohms terminated) B/CB (P _B): 0.7 V _{p-p} ±2 dB (75 ohms terminated) SYNC/HD: Composite sync input: 1–5 V _{p-p} high impedance, positive/negative Horizontal sync input: 1–5 V _{p-p} high impedance, positive/negative VD: Vertical sync input: 1–5 V _{p-p} high impedance, positive/negative

General

Dimensions	304 × 168 × 321 mm (12 × 6 ⁵ / ₈ × 12 ³ / ₄ inches) (w/h/d)
Mass	Approx. 4.5 kg (9 lb 15 oz)
Power requirements	AC 100 to 240 V, 2.1–1.1 A, 50/60 Hz
Power consumption	Max. 200 W (Standby mode: 3 W)
Operating temperature	0°C to 35°C (32°F to 95°F)
Operating humidity	35% to 85% (no condensation)
Storage temperature	–20°C to 60°C (–4°F to 140°F)
Storage humidity	10% to 90%
Supplied accessories	Remote control RM-PJHS2 (1) Size AA (R6) batteries (2) Signal interface cable SIC-HS40 (5 m) (1) Adjuster spacers (2) AC power cord (1) Air filter (for replacement) (1) Operating Instructions (1)

Design and specifications are subject to change without notice.

Optional accessories

Signal interface unit IFU-HS1
 Projector Lamp LMP-H150 (for replacement)
 Air filter PK-HS1FL (for replacement)
 Signal interface cables SIC-HS10/SIC-HS20/SIC-HS30
 Projector Stand SU-HS2

Safety regulations
 UL60950, CSA No. 950, FCC class B, IC class B,
 EN60950 (NEMCO), CE, C-Tick, CCC

Projection Distances for a 1080i/720p format signal and computer's signal

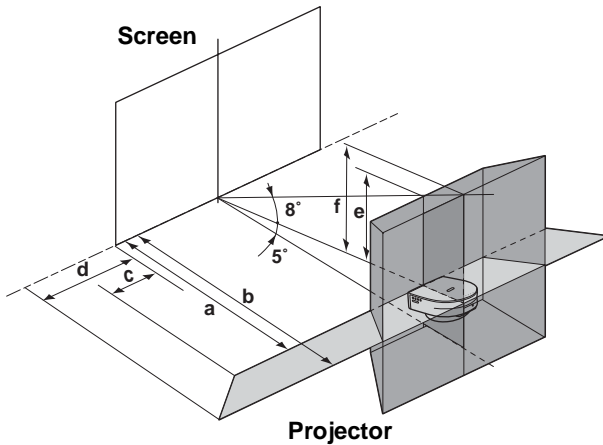

When projecting using "Side Shot" adjustment only

For a 1080i format signal

Unit: m (feet)

Screen size (inches)	40	60	80	100	120	150
a	1 (3.3)	1.6 (5.2)	2.1 (6.9)	2.7 (8.9)	3.2 (10.5)	4 (13.1)
b	1.2 (3.9)	1.8 (5.9)	2.4 (7.9)	3 (9.8)	3.6 (11.8)	4.5 (14.8)
c	-0.1 (-0.3)	-0.2 (-0.7)	-0.3 (-1)	-0.3 (-1)	-0.4 (-1.3)	-0.5 (-1.6)
d	-0.1 (-0.3)	0.1 (0.3)	0 (0)	0 (0)	0 (0)	0 (0)

For a 720p format signal and computer's signal

Unit: m (feet)

Screen size (inches)	40	60	80	100	120	150
a	1 (3.3)	1.6 (5.2)	2.1 (6.9)	2.6 (8.5)	3.2 (10.5)	4 (13.1)

Screen size (inches)	40	60	80	100	120	150
b	1.2 (3.9)	1.8 (5.9)	2.4 (7.9)	3 (9.8)	3.6 (11.8)	4.5 (14.8)
c	-0.2 (-0.7)	-0.3 (-1)	-0.5 (-1.6)	-0.6 (-2)	-0.8 (-2.6)	-1 (-3.3)
d	-0.2 (-0.7)	-0.3 (-1)	-0.3 (-1)	-0.3 (-1)	-0.4 (-1.3)	-0.4 (-1.3)

When projecting using both "Side Shot" and "V Keystone" adjustments

For a 1080i format signal

Unit: m (feet)

Screen size (inches)	40	60	80	100	120	150
a	1.2 (3.9)	1.7 (5.6)	2.2 (7.2)	2.8 (9.2)	3.4 (11.2)	4.2 (13.8)
b	1.3 (4.3)	1.9 (6.2)	2.5 (8.2)	3.1 (10.2)	3.7 (12.1)	4.6 (15.1)
c	-0.2 (-0.7)	-0.3 (-1)	-0.4 (-1.3)	-0.5 (-1.6)	-0.6 (-2)	-0.7 (-2.3)
d	-0.1 (-0.3)	-0.1 (-0.3)	-0.1 (-0.3)	-0.1 (-0.3)	-0.1 (-0.3)	-0.2 (-0.7)
e	0.1 (0.3)	0.2 (0.7)	0.3 (1)	0.4 (1.3)	0.5 (1.6)	0.6 (2)
f	0.2 (0.7)	0.3 (1)	0.4 (1.3)	0.5 (1.6)	0.6 (2)	0.7 (2.3)

For a 720p format signal and computer's signal

Unit: m (feet)

Screen size (inches)	40	60	80	100	120	150
a	1.1 (3.6)	1.7 (5.6)	2.2 (7.2)	2.8 (9.2)	3.3 (10.8)	4.2 (13.8)
b	1.3 (4.3)	1.9 (6.2)	2.5 (8.2)	3.1 (10.2)	3.7 (12.1)	4.6 (15.1)
c	-0.3 (-1)	-0.4 (-1.3)	-0.6 (-2)	-0.7 (-2.3)	-0.8 (-2.6)	-1.1 (-3.6)
d	-0.2 (-0.7)	-0.3 (-1)	-0.4 (1.3)	-0.5 (-1.6)	-0.5 (-1.6)	-0.6 (-2)
e	0.1 (0.3)	0.2 (0.7)	0.3 (1)	0.4 (1.3)	0.5 (1.6)	0.6 (2)
f	0.2 (0.7)	0.3 (1)	0.4 (1.3)	0.5 (1.6)	0.6 (2)	0.7 (2.3)

Floor installation example

- a: Distance between the screen and the center of the lens
- b: Distance from the floor to the center of the lens
- c: Distance from the floor to the bottom of the projector
- x: Free

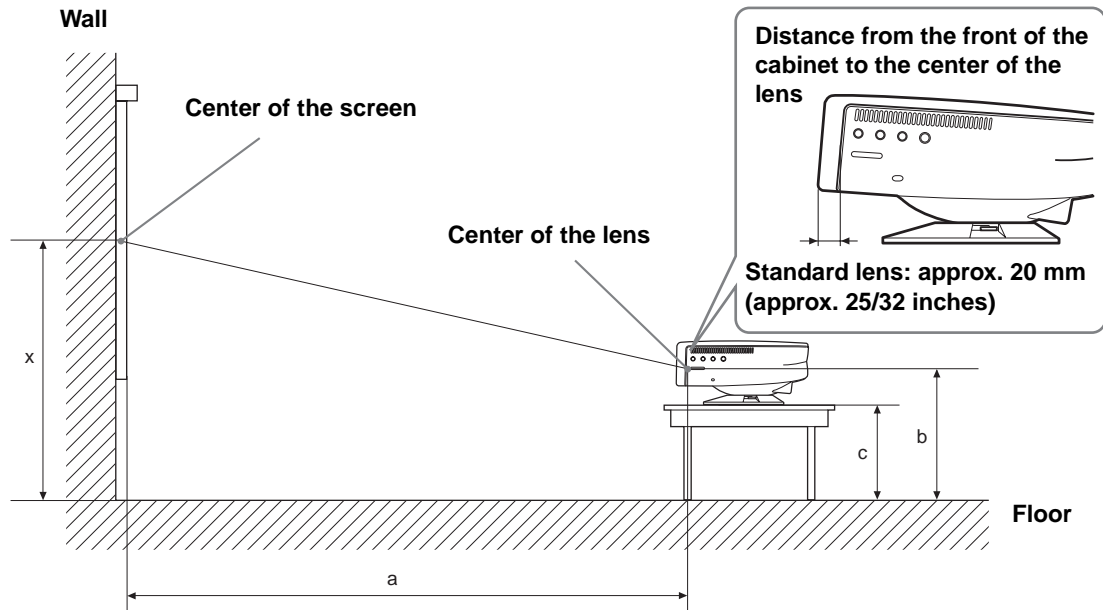

Unit: mm (inches)

SS (inches)		40	60	80	100	120	150
a	Minimum	970 (38 1/4)	1480 (58 3/8)	1990 (78 3/8)	2500 (98 1/2)	3010 (118 17/32)	3780 (148 7/8)
	Maximum	1180 (46 1/2)	1790 (70 1/2)	2400 (94 1/2)	3010 (118 17/32)	3620 (142 5/8)	4535 (178 5/8)
b		x-194 (x-7 5/8)	x-290 (x-11 1/2)	x-387 (x-15 1/4)	x-484 (x-19 1/8)	x-581 (x-22 7/8)	x-726 (x-28 5/8)
c		x-291 (x-11 1/2)	x-387 (x-15 1/4)	x-484 (x-19 1/8)	x-581 (x-22 7/8)	x-678 (x-26 3/4)	x-823 (x-32 1/2)

To calculate the installation measurements (SS: Screen size)

$$a \text{ (minimum)} = SS \times 25.5 - 50$$

$$a \text{ (maximum)} = SS \times 30.5 - 40$$

$$b = x - (SS \times 4.84)$$

$$c = x - (SS \times 4.84 + 97)$$

For 4:3 aspect ratio screens

Unit: mm (inches)

SS (inches)		40	60	80	100	120	150
a	Minimum	1200 (47 1/4)	1820 (71 3/4)	2450 (96 1/2)	3070 (121)	3690 (145 3/8)	4630 (182 3/8)
	Maximum	1450 (57 1/8)	2200 (86 5/8)	2950 (116 1/4)	3690 (145 3/8)	4440 (174 7/8)	5560 (219)
b		x-237 (x-9 3/8)	x-356 (x-14)	x-474 (x-18 3/4)	x-593 (x-23 3/8)	x-711 (x-28)	x-889 (x-35)
c		x-334 (x-13 1/4)	x-453 (x-17 7/8)	x-571 (x-22 1/2)	x-690 (x-27 1/4)	x-808 (x-31 7/8)	x-986 (x-38 7/8)

To calculate the installation measurements (SS: Screen size)

$$a \text{ (minimum)} = SS \times 31.2 - 50$$

$$a \text{ (maximum)} = SS \times 37.3 - 40$$

$$b = x - (SS/5.93)$$

$$c = x - (SS/5.93 + 97)$$

Warning on power connection

Use a proper power cord for your local power supply.

	The United States, Canada	Continental Europe	UK	Australia	Japan
Plug type	YP-11	YP-21	SP-61	B8	YP-13
Female end	YC-13L	YC-13L	YC-13L	C7-2	YC-13L
Cord type	SPT-2	H03VVH2-F	H03VVH2-F	H03VVH2-F	VCTFK
Rated Voltage & Current	10A/125V	2.5A/250V	2.5A/250V	2.5A/250V	7A/125V
Safety approval	UL/CSA	VDE	BS	SAA	DENANHO
Cord length (max.)	4.5 m	-	-	-	-

Input signals and adjustable/setting items

Some of the items in the menus cannot be adjusted depending on the input signal. The following tables indicate them.

The items that cannot be adjusted are not displayed in the menu.

Adjust Picture... menu

Item	Input signal			
	Video or S video (Y/C)	Component	Video GBR	Computer
Contrast	●	●	●	●
Brightness	●	●	●	●
Color	● (except for B & W)	●	●	–
Hue	● (NTSC3.58/4.43 only, except for B & W)	●	●	–
Sharpness	●	●	●	–
RGB Enhancer	–	–	–	●
Black Level Adj	●	●	●	–
Gamma Mode	–	–	–	●
Color Temp	●	●	●	●
DDE	●	● (preset memory numbers 1, 2, 3 and 4 only)	● (preset memory numbers 1, 2, 3 and 4 only)	–
Cinema Black Pro	Iris Control	●	●	●
	Lamp Control	●	●	●
Volume	●	●	●	●

● : Adjustable/can be set

– : Not adjustable/cannot be set

INPUT SETTING menu

Item	Input signal			
	Video or S video (Y/C)	Component	Video GBR	Computer
Dot Phase	–	–	–	●
H size	–	● (except for preset memory numbers 1, 2, 3 and 4)	● (except for preset memory numbers 1, 2, 3 and 4)	●
Shift	–	● (except for preset memory numbers 1, 2, 3 and 4)	● (except for preset memory numbers 1, 2, 3 and 4)	●
Wide Mode	●	● (except for preset memory numbers 5, 45, 47, 48, 49 and 50 of DTV)	● (except for preset memory numbers 5, 45, 47, 48, 49 and 50 of HDTV)	–

● : Adjustable/can be set

– : Not adjustable/cannot be set

Preset Signals

Memory No.	Preset signal		fH (kHz)	fV (Hz)	Sync	H size	HDMI input
1	Video/60	Video 60 Hz	15.734	59.940	—	—	×
2	Video/50	Video 50 Hz	15.625	50.000	—	—	×
3	480/60i	480/60i (DTV)	15.734	59.940	SonG/Y or Composite Sync	—	○
4	575/50i	575/50i (DTV)	15.625	50.000	SonG/Y or Composite sync/ Composite video	—	○
5	1080/60i	1080/60i (DTV), 1035/60i, 1080/60i	33.750	60.000	—	—	○
6	640 × 350	VGA mode 1	31.469	70.086	H-pos, V-neg	800	×
7		VGA VESA 85Hz	37.861	85.080	H-pos, V-neg	832	×
8	640 × 400	PC-9801 Normal	24.823	56.416	H-neg, V-neg	848	×
9		VGA mode 2	31.469	70.086	H-neg, V-pos	800	×
10		VGA VESA 85Hz	37.861	85.080	H-neg, V-pos	832	×
11		640 × 480	VGA mode 3	31.469	59.940	H-neg, V-neg	800
12	800 × 600	Macintosh 13"	35.000	66.667	H-neg, V-neg	864	×
13		VGA VESA 72Hz	37.861	72.809	H-neg, V-neg	832	×
14		VGA VESA 75Hz	37.500	75.000	H-neg, V-neg	840	×
15		VGA VESA 85Hz	43.269	85.008	H-neg, V-neg	832	×
16	832 × 624	SVGA VESA 56Hz	35.156	56.250	H-pos, V-pos	1024	×
17		SVGA VESA 60Hz	37.879	60.317	H-pos, V-pos	1056	×
18		SVGA VESA 72Hz	48.077	72.188	H-pos, V-pos	1040	×
19		SVGA VESA 75Hz	46.875	75.000	H-pos, V-pos	1056	×
20		SVGA VESA 85Hz	53.674	85.061	H-pos, V-pos	1048	×
21	1024 × 768	Macintosh 16"	49.724	74.550	H-neg, V-neg	1152	×
22	1024 × 768	XGA VESA 43Hz	35.524	43.479	H-pos, V-pos	1264	×
23		XGA VESA 60Hz	48.363	60.004	H-neg, V-neg	1344	×
24		XGA VESA 70Hz	56.476	69.955	H-neg, V-neg	1328	×
25		XGA VESA 75Hz	60.023	75.029	H-pos, V-pos	1312	×
26		XGA VESA 85Hz	68.677	84.997	H-pos, V-pos	1376	×
43	480/60p	480/60p (Progressive component)	31.470	60.000	SonG/Y	—	○
44	575/50p	575/50p (Progressive component)	31.250	50.000		—	○
45	1080/50i	1080/50i (DTV)	28.130	50.000		—	○
47	720/60p	720/60p (DTV)	45.000	60.000		—	○
48	720/50p	720/50p (DTV)	37.500	50.000		—	○
49	1080/24PsF	DTV 1080/48i	27.000	48.000		—	×
50	540/60p	540/60p	33.750	60.000		—	×
73	1280 × 720	1280 × 720 60 Hz	44.772	59.855	H-neg, V-pos	1664	×

Notes

- When a signal other than the preset signals shown above is input, the picture may not appear properly.
- Memory No. 22 shows the interlace signal.

Location of Controls

Front

You can use the buttons on the control panel with the same names as those on the remote control to operate the projector.

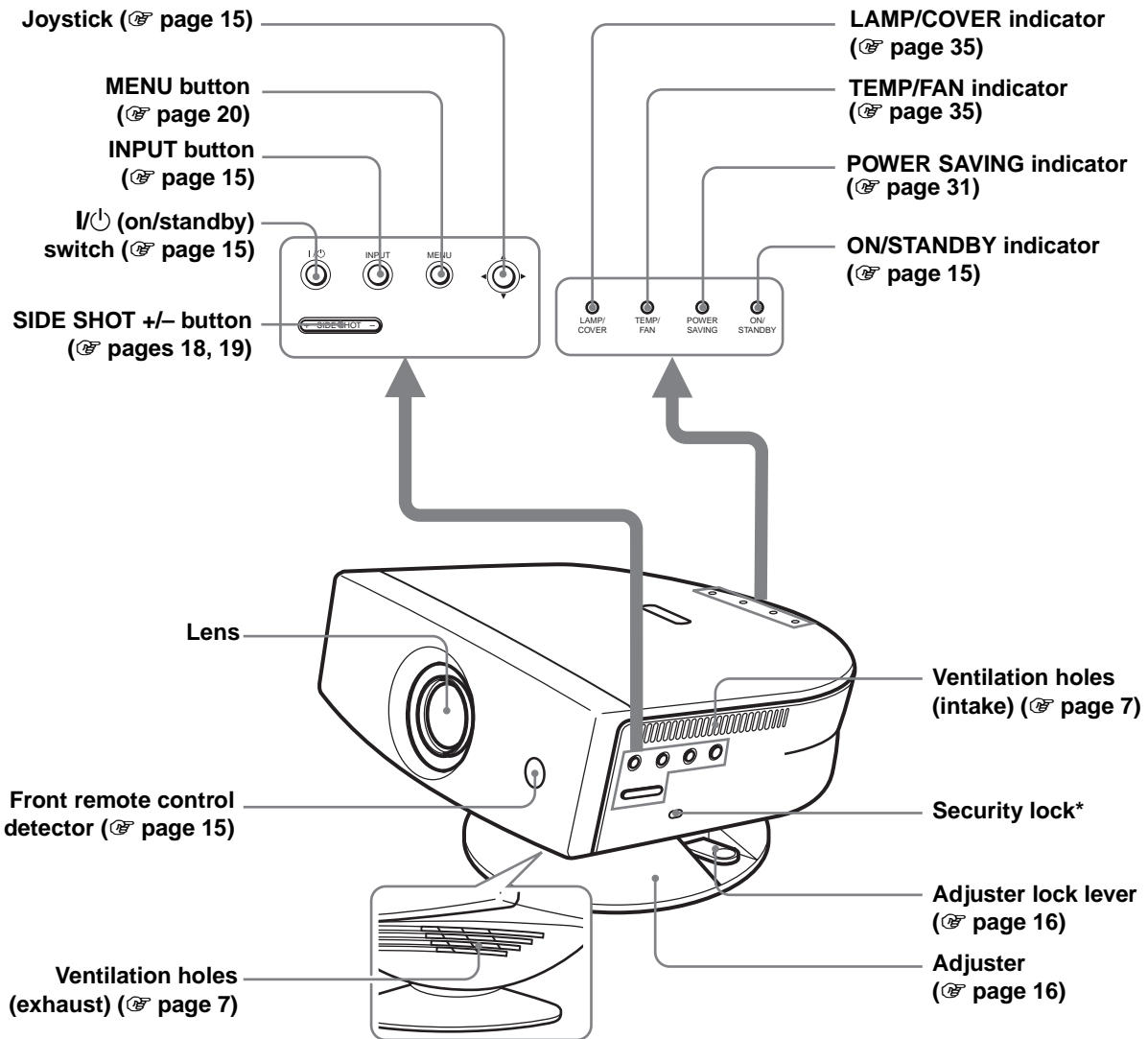

* Connects to an optional security cable (Kensington's).
Web page address:
<http://www.kensington.com/>

Rear

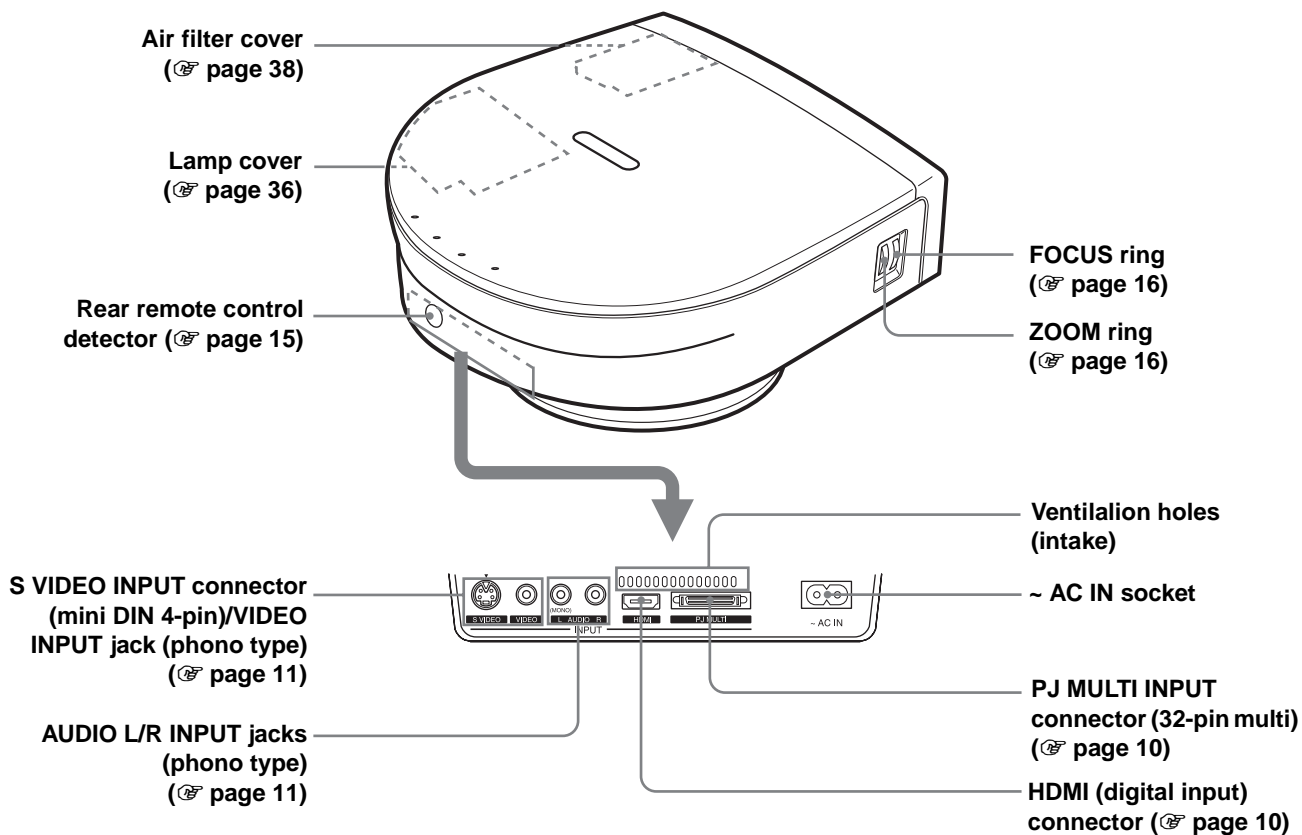

Bottom

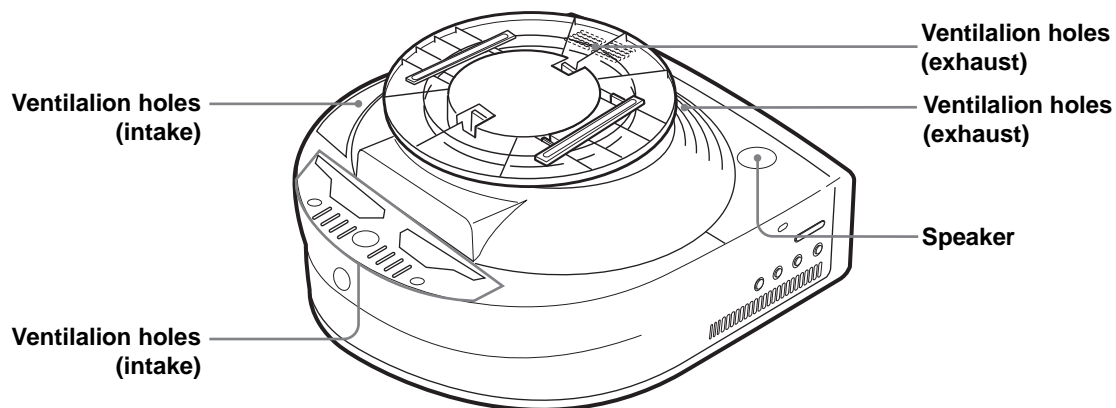

Remote Control

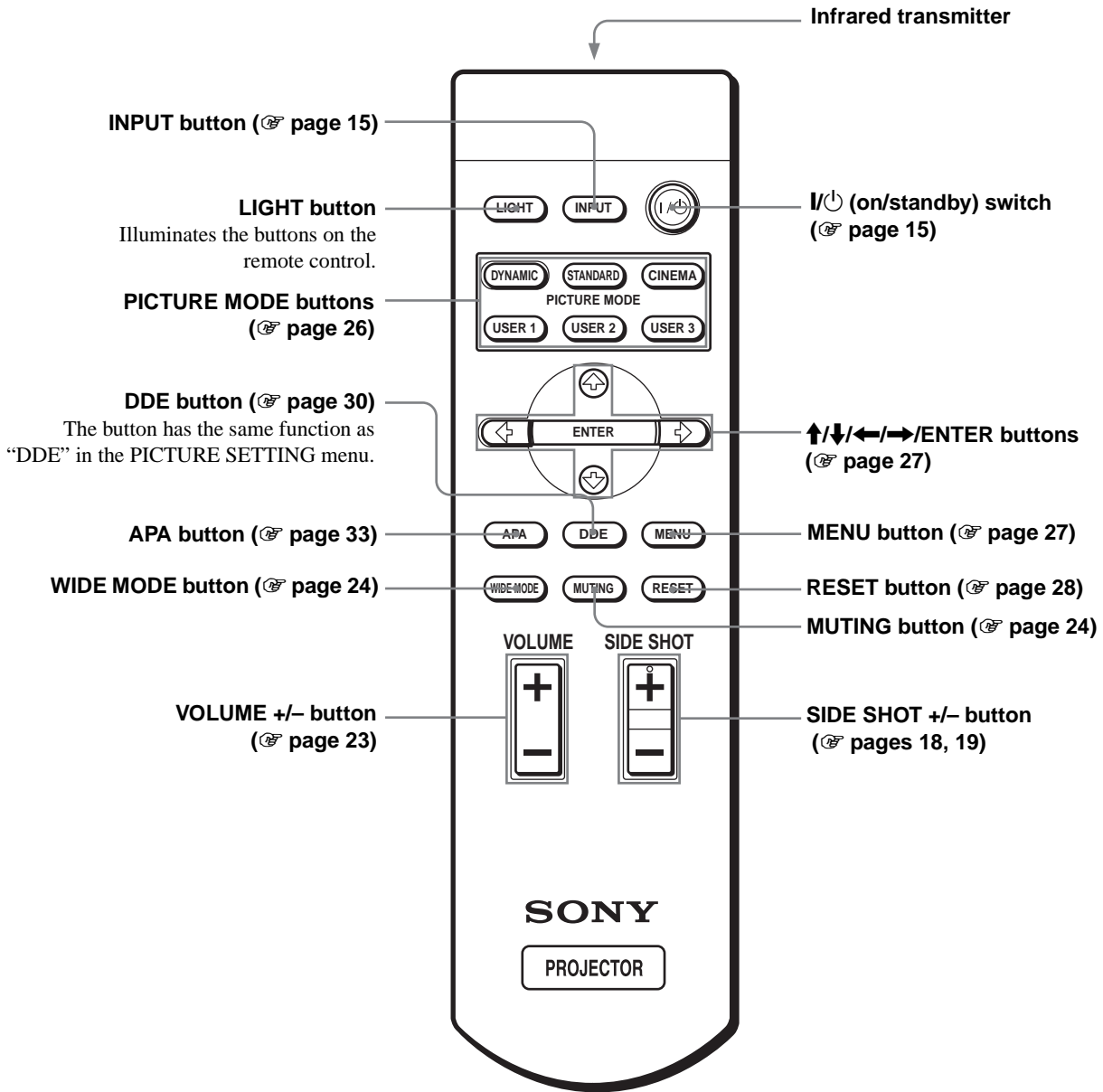

Index

A

- Adjust Picture... 29
- Adjusting
 - focus 16
 - picture..... 29, 33
 - picture size and position..... 15
 - zoom 16, 23
- Air filter..... 38

B

- Black Level Adj (Adjust) 30
- Brightness 29

C

- Cinema Black Pro..... 30
 - Iris control 30
 - Lamp control..... 30
- Color 29
- Color System..... 31
- Color Temp..... 30
- Connections
 - "PlayStation 2" 12
 - AV amplifier..... 11
 - computer 13
 - DVD player/digital tuner 10
 - using the optional interface
 - unit..... 14
 - video equipment 11
- Contrast 29

D

- DDE (Dynamic Detail Enhancer).. 30
- Dot Phase 30

F

- fH..... 32
- fV..... 32

G

- Gamma Mode..... 30

H

- H Size 30

- Hue 29

I

- Image Flip..... 32
- Indicator
 - LAMP/COVER..... 35
 - TEMP/FAN..... 35
- INFORMATION menu 32
- INPUT SETTING menu..... 30
- Input-A Signal Sel. 31
- INSTALL SETTING menu..... 32
- Installing the Projector and a Screen..... 7

L

- Lamp replacement 36
- Lamp Timer 32
- Language 31
- Location of controls
 - bottom..... 46
 - front..... 45
 - rear 46
 - remote control 47

M

- Menu
 - clearing the menu display 28
 - operation..... 27
 - reset..... 28
- Menu Color..... 31
- Menu Position..... 31
- MENU SETTING menu..... 31
- Message
 - caution 35
 - warning..... 35

O

- Optional accessories..... 40

P

- Picture Mode..... 29
 - Cinema 29
 - Dynamic 29
 - Standard..... 29
 - User 1, 2 and 3 29
- PICTURE SETTING menu 29
- Power Saving 31
- Preset memory..... 32, 44
- Projection 22

R

- Remote control
 - inserting the batteries 5
 - location of controls 47
- Remote control detector
 - front 15
 - rear..... 15
- RGB Enhancer..... 29

S

- Screen size..... 7
- Selecting the menu language..... 20
- SET SETTING menu 31
- Sharpness 29
- Shift 30
- Side Shot..... 8, 17, 18, 32
- Specifications..... 39
- Status 31
- Supplied accessories 5

T

- Troubleshooting..... 34

V

- V Keystone 8, 32
- Ventilation holes
 - exhaust..... 7
 - intake..... 7
- Volume 23

W

- WIDE MODE 24
- Wide Mode..... 30

AVERTISSEMENT

Afin d'éviter tout risque d'incendie ou d'électrocution, n'exposez pas cet appareil à la pluie ou à l'humidité.

Afin d'éviter tout risque d'électrocution, n'ouvrez pas le châssis. Confiez l'entretien uniquement à un personnel qualifié.

Pour les utilisateurs au Canada

Cet appareil numérique de la classe B est conforme à la norme ICES-003 du Canada.

La prise doit être près de l'appareil et facile d'accès.

Table des Matières

Précautions	4
--------------------------	----------

Raccordements et préparatifs

Déballage	5
------------------------	----------

Étape 1 : Installation du projecteur	6
---------------------------------------------------	----------

Avant l'installation du projecteur	6
------------------------------------------	---

Installation du projecteur et d'un écran.....	7
-----------------------------------------------	---

Étape 2 : Raccordement du projecteur	9
---------------------------------------------------	----------

Raccordement à un lecteur DVD/tuner numérique.....	10
----------------------------------------------------	----

Raccordement à un appareil vidéo	11
----------------------------------------	----

Raccordement à un amplificateur AV	11
------------------------------------------	----

Raccordement à une « PlayStation 2 », etc.	12
-------------------------------------------------	----

Raccordement à un ordinateur	13
------------------------------------	----

Raccordement à divers appareils à l'aide du périphérique d'interface en option	14
--------------------------------------------------------------------------------------	----

Étape 3 : Réglage de la taille et de la position de l'image	15
--------------------------------------------------------------------------	-----------

Étape 4 : Sélection de la langue de menu	20
-------------------------------------------------------	-----------

Projection

Projection de l'image sur l'écran	22
------------------------------------------------	-----------

Sélection du mode d'écran large	24
----------------------------------------------	-----------

Sélection du mode de visualisation d'image	26
---------------------------------------------------------	-----------

Utilisation des menus

Opérations de menu	27
---------------------------------	-----------

Listes de menus	29
------------------------------	-----------

Configurations de menu	29
------------------------------	----

Options de menu	29
-----------------------	----

Numéros de mémoire de présélection.....	33
-----------------------------------------	----

Réglage de la qualité d'image du signal de l'ordinateur.....	34
--------------------------------------------------------------	----

Divers

Dépannage	35
------------------------	-----------

Remplacement de la lampe	37
---------------------------------------	-----------

Remplacement du filtre à air	39
-------------------------------------------	-----------

Spécifications	40
-----------------------------	-----------

Emplacement des commandes	46
----------------------------------------	-----------

Avant	46
-------------	----

Arrière	47
---------------	----

Face inférieure	47
-----------------------	----

Télécommande.....	48
-------------------	----

Index	49
--------------------	-----------

Précautions

Sécurité

- Assurez-vous que la tension de service de votre appareil est identique à la tension locale.
- Si du liquide ou un objet quelconque venait à pénétrer dans le boîtier, débranchez l'appareil et faites-le vérifier par un technicien qualifié avant de le remettre en service.
- Débranchez l'appareil de la prise murale si vous n'avez pas l'intention de l'utiliser pendant plusieurs jours.
- Pour débrancher le cordon, tirez-le par la fiche. Ne tirez jamais sur le cordon lui-même.
- La prise murale doit se trouver à proximité de l'appareil et être facile d'accès.
- L'appareil n'est pas déconnecté de la source d'alimentation (secteur) tant qu'il reste branché à la prise murale, même s'il a été mis hors tension.
- Ne regardez pas dans l'objectif lorsque la lampe est allumée.
- Ne placez pas la main ou d'autres objets à proximité des orifices de ventilation. L'air expulsé est brûlant.

Prévention de la surchauffe interne

Après avoir mis l'appareil hors tension au moyen de l'interrupteur I/⏻ (marche/veille), ne le débranchez pas de la prise secteur tant que le ventilateur de refroidissement tourne.

Attention

Le projecteur est équipé d'orifices de ventilation (prise d'air) et d'orifices de ventilation (sortie d'air). N'obstruez pas ces orifices et ne placez rien à proximité car vous risqueriez de provoquer une surchauffe interne pouvant entraîner une altération de l'image ou des dommages au projecteur.

Emballage

Conservez le carton d'emballage et les matériaux de conditionnement d'origine car ils constitueront une protection idéale si vous êtes amené à transporter l'appareil. Pour une protection optimale, remballiez votre appareil comme il l'était à sa sortie d'usine.

Raccordements et préparatifs

Cette section indique comment installer le projecteur et l'écran, comment raccorder le matériel dont vous désirez projeter l'image, etc.

Déballage

Assurez-vous que le carton d'emballage contient les éléments suivants :

Télécommande (1),
Piles de format AA (R6) (2)

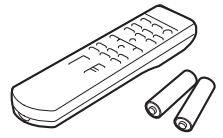

Câble d'interface signal (1)

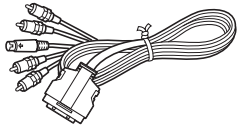

Filtre à air (pour remplacement) (1)

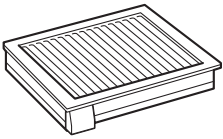

Entretoises de support réglable (2)

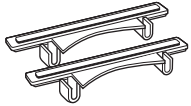

Cordon d'alimentation secteur (1)
Mode d'emploi (ce manuel) (1)

Mise en place des piles dans la télécommande

Insérez les piles avec le côté **+** en premier comme sur la figure. Une insertion forcée ou avec une polarité inversée risque de provoquer un court-circuit et une surchauffe.

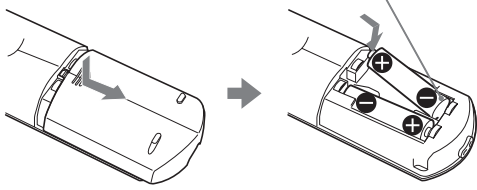

Étape 1 : Installation du projecteur

La qualité de l'image est bonne, même lorsque vous effectuez la projection depuis un côté de l'écran (« Side Shot ») (☞ page 8). Ce projecteur vous offre de nombreuses possibilités d'animation audiovisuelle à domicile dans de multiples situations.

Gôûtez aux plaisirs du « Home Cinema »

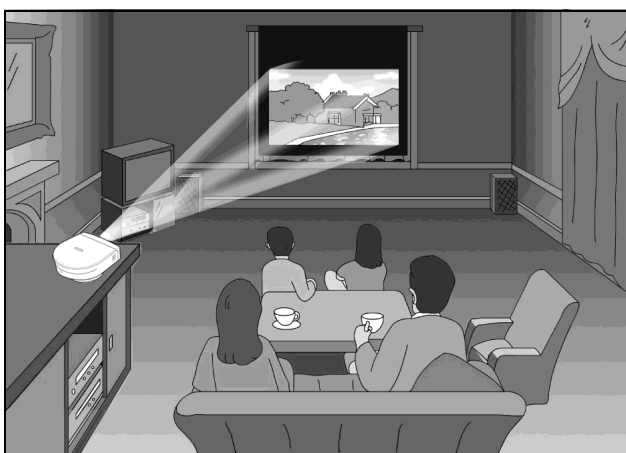

Redécouvrez vos jeux vidéo sur écran géant

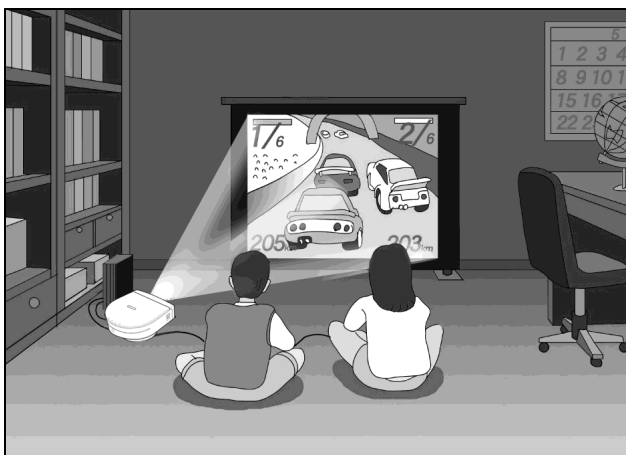

Regardez les sports, etc., entre amis

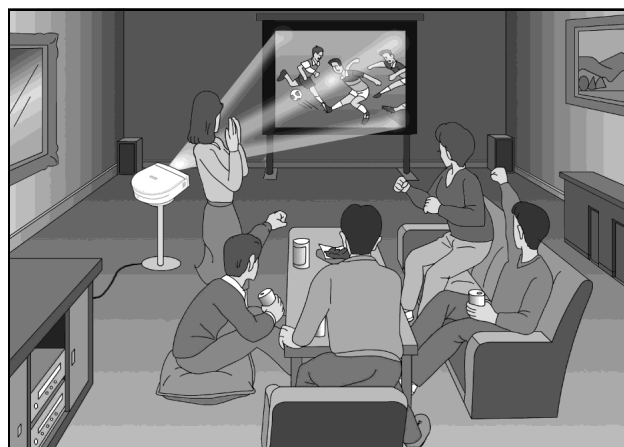

Avant l'installation du projecteur

Ne placez pas le projecteur dans les conditions suivantes. Il risquerait de mal fonctionner ou d'être endommagé.

Mauvaise aération

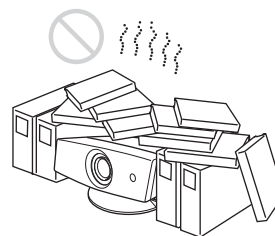

Exposition à la chaleur et à l'humidité

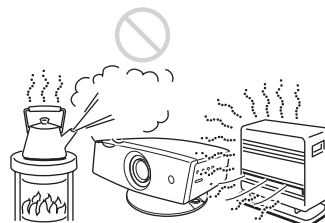

Endroits très poussiéreux et enfumés

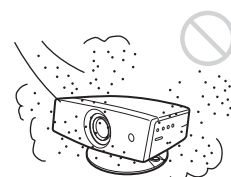

N'utilisez pas le projecteur dans les conditions suivantes.

Inclinaison excessive du projecteur

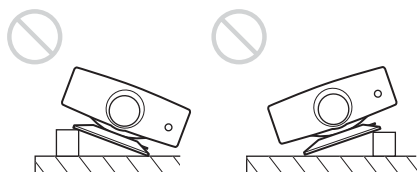

Orifices de ventilation bouchés



Conseil

Pour plus d'informations sur l'emplacement des orifices de ventilation (prise d'air/sortie), voir « Emplacement des commandes » à la page 46.

Installation du projecteur sans le support réglable

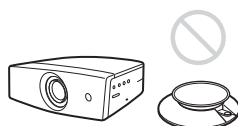

Remarque

Installation de l'appareil en altitude

Si vous utilisez le projecteur à une altitude de 1 500 m ou supérieure, activez le « Mode haute altit. » dans le menu RÉGLAGE D'INSTALLATION. Si vous n'activez pas ce mode lors d'une utilisation à haute altitude, il pourra en résulter des effets défavorables pour le projecteur tels que la diminution de la fiabilité de certaines pièces.

Installation du projecteur et d'un écran

La distance d'installation entre le projecteur et l'écran dépend de la taille de l'écran.

Remarque

Lors de l'installation, veillez à ce que le projecteur et l'écran ne soient pas inclinés. Si l'un d'eux est incliné ou s'ils le sont tous les deux, le réglage ne pourra pas être correctement effectué.

1 Déterminez la position d'installation du projecteur et de l'écran.

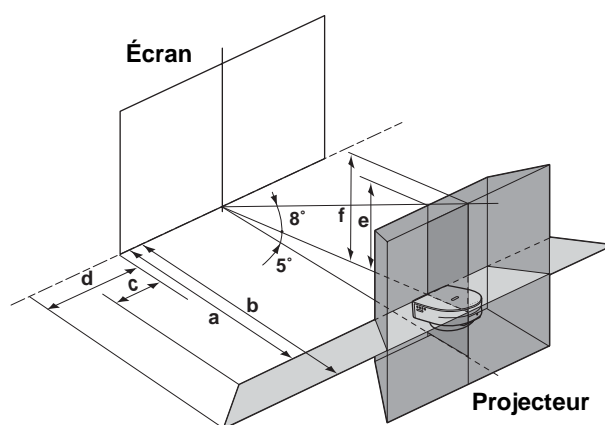

- a :** Distance de projection minimale entre l'écran et le centre de l'objectif lorsque le projecteur est placé sur le côté (« Side Shot ») ou avec le centre de l'objectif aligné sur le centre de l'écran
- b :** Distance de projection maximale entre l'écran et le centre de l'objectif lorsque le projecteur est placé sur le côté ou avec le centre de l'objectif aligné sur le centre de l'écran
- c :** Distance horizontale maximale entre le côté droit/gauche de l'écran et le centre de l'objectif lorsque le projecteur est placé sur le côté (quand la distance de projection **a** est utilisée)
- d :** Distance horizontale maximale entre le côté droit/gauche de l'écran et le centre de l'objectif lorsque le projecteur est placé sur le côté (quand la distance de projection **b** est utilisée)

e : Distance verticale maximale entre le bas de l'écran et le centre de l'objectif lorsque le projecteur est placé sur le côté (quand la distance de projection **a** est utilisée)

f : Distance verticale maximale entre le bas de l'écran et le centre de l'objectif lorsque le projecteur est placé sur le côté (quand la distance de projection **b** est utilisée)

Lors d'une projection en utilisant le réglage « Side Shot » seulement (☞ page 17)

Positionnez le projecteur avec l'extrémité de son objectif dans la zone  de l'illustration en utilisant les valeurs **a**, **b**, **c** et **d** du tableau ci-dessous comme guide.

Unité : m (pieds)

Taille d'écran (pouces)	40	60	80	100	120	150
a	1,1 (3,6)	1,7 (5,6)	2,2 (7,2)	2,8 (9,2)	3,3 (10,8)	4,2 (13,8)
b	1,2 (3,9)	1,8 (5,9)	2,4 (7,9)	3 (9,8)	3,6 (11,8)	4,5 (14,8)
c	-0,2 (-0,7)	-0,2 (-0,7)	-0,3 (-1)	-0,4 (-1,3)	-0,4 (-1,3)	-0,4 (-1,3)
d	0 (0)	0 (0)	0 (0)	0 (0)	0 (0)	0 (0)

Conseil

Le tableau indique les distances lors de la projection de signaux vidéo. Les distances utilisées pour la projection d'un signal de format 1080i/720p et d'un signal d'ordinateur sont indiquées à la page 41.

Remarque

Lors d'une projection en utilisant le réglage « Side Shot » seulement, placez « Trapèze V » sur « Manuel » dans le menu RÉGLAGE D'INSTALLATION et réglez le niveau sur « 0 ».

Lors d'une projection en utilisant les réglages « Side Shot » et « Trapèze V » (☞ page 18)

Positionnez le projecteur avec l'extrémité de son objectif dans la zone  de l'illustration en utilisant les valeurs **a** à **f** du tableau ci-dessous comme guide.

Unité : m (pieds)

Taille d'écran (pouces)	40	60	80	100	120	150
a	1,2 (3,9)	1,7 (5,6)	2,2 (7,2)	2,8 (9,2)	3,4 (11,2)	4,2 (13,8)
b	1,3 (4,3)	1,9 (6,2)	2,5 (8,2)	3,1 (10,2)	3,7 (12,1)	4,6 (15,1)
c	-0,2 (-0,7)	-0,3 (-1)	-0,4 (-1,3)	-0,6 (-2)	-0,7 (-2,3)	-0,9 (-3)
d	-0,1 (-0,3)	-0,1 (-0,3)	-0,1 (-0,3)	-0,1 (-0,3)	-0,2 (-0,7)	-0,3 (-1)
e	0,1 (0,3)	0,2 (0,7)	0,3 (1)	0,4 (1,3)	0,5 (1,6)	0,6 (2)
f	0,2 (0,7)	0,3 (1)	0,4 (1,3)	0,5 (1,6)	0,6 (2)	0,7 (2,3)

Conseil

Le tableau indique les distances lors de la projection de signaux vidéo conventionnels. Les distances utilisées pour la projection d'un signal de format 1080i/720p et d'un signal d'ordinateur sont indiquées à la page 41.

Lors d'une projection depuis le centre (☞ page 19)

Vous pouvez régler l'angle de projection à l'aide du support réglable. (☞ page 16)

Positionnez le projecteur avec l'extrémité de son objectif dans la zone  de l'illustration en utilisant les valeurs **a** et **b** du tableau ci-dessous comme guide.

Unité : m (pieds)

Taille d'écran (pouces)	40	60	80	100	120	150
a	1 (3,2)	1,5 (4,9)	2 (6,5)	2,5 (8,2)	3 (9,9)	3,8 (12,4)
b	1,2 (3,9)	1,8 (5,9)	2,4 (7,9)	3 (9,9)	3,6 (11,9)	4,5 (14,9)

Pour un « Exemple d'installation au plancher », voir page 42.

2 Projetez une image sur l'écran et réglez-la aux dimensions de l'écran. (🔗 page 15)

Pour projeter une image, raccordez un appareil vidéo au projecteur. (🔗 page 9)

Remarque

Si la surface de l'écran est irrégulière, il se peut parfois que des motifs rayés apparaissent sur l'écran à certaines distances entre l'écran et le projecteur ou certains grossissements du zoom. Ceci n'est pas une anomalie du projecteur.

Étape 2 : Raccordement du projecteur

Lors des raccordements, respectez les consignes suivantes :

- Mettez tous les appareils hors tension avant tout raccordement.
- Utilisez les câbles appropriés pour chaque raccordement.
- Branchez correctement les fiches des câbles. Des fiches incomplètement enfoncées sont souvent à l'origine de parasites. Débranchez les câbles en les tenant par leur fiche. Ne tirez pas sur le câble lui-même.
- Consultez le mode d'emploi de l'appareil raccordé.
- Lorsque vous raccordez le projecteur à PJ MULTI, sélectionnez le signal d'entrée avec le paramètre « Sél sign entr A » du menu RÉGLAGE 📦.
(🔗 page 31)

-
- HDMI, le logo HDMI et High-Definition Multimedia Interface sont des marques ou des marques déposées de HDMI Licensing LLC.

Raccordement à un lecteur DVD/tuner numérique

Pour le raccordement à un lecteur DVD/tuner numérique avec connecteurs vidéo composantes

Vous pouvez raccorder le projecteur à un lecteur DVD/tuner numérique avec connecteurs vidéo composantes à l'aide du câble d'interface signal fourni.

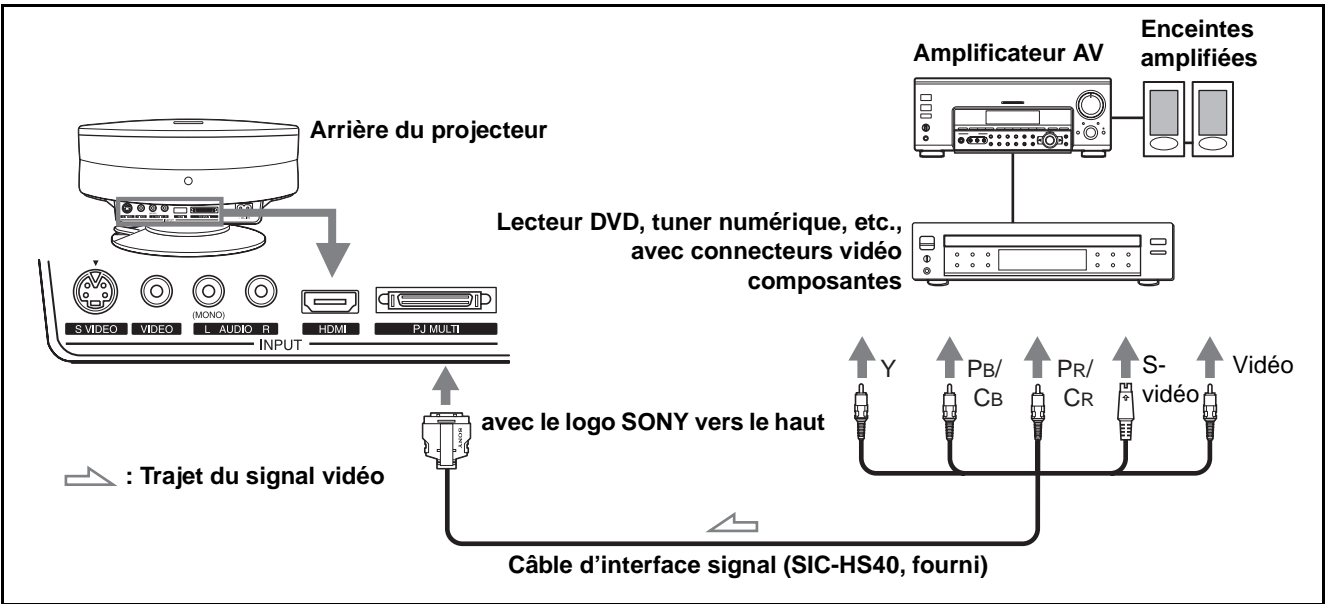

Conseil

- Pour raccorder le projecteur à un lecteur DVD/tuner numérique sans connecteurs vidéo composantes, utilisez le câble S-vidéo de ce dernier.
- Pour raccorder le projecteur à un lecteur DVD/tuner numérique sans sortie S-vidéo, utilisez le câble vidéo au lieu du câble S-vidéo.
- Pour raccorder le projecteur à un lecteur DVD/tuner numérique avec connecteur D, utilisez un câble de conversion en vente dans le commerce.

Pour le raccordement à un lecteur DVD/tuner numérique avec sortie HDMI

Vous obtiendrez une meilleure image en raccordant un lecteur DVD/tuner numérique avec sortie HDMI à l'entrée HDMI du projecteur.

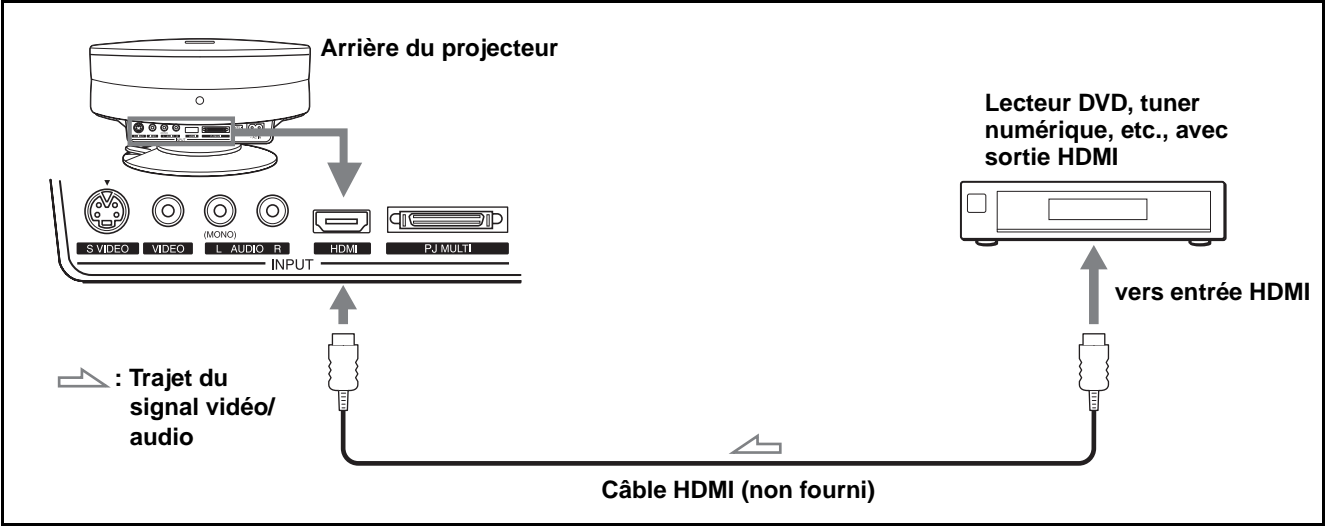

Raccordement à un appareil vidéo

Pour le raccordement à un appareil vidéo avec sortie S-vidéo ou vidéo

Vous pouvez raccorder un magnéscope, un magnéscope à disque dur Sony « Clip on » ou un lecteur de laser disc. Consultez également le mode d'emploi de chaque appareil.

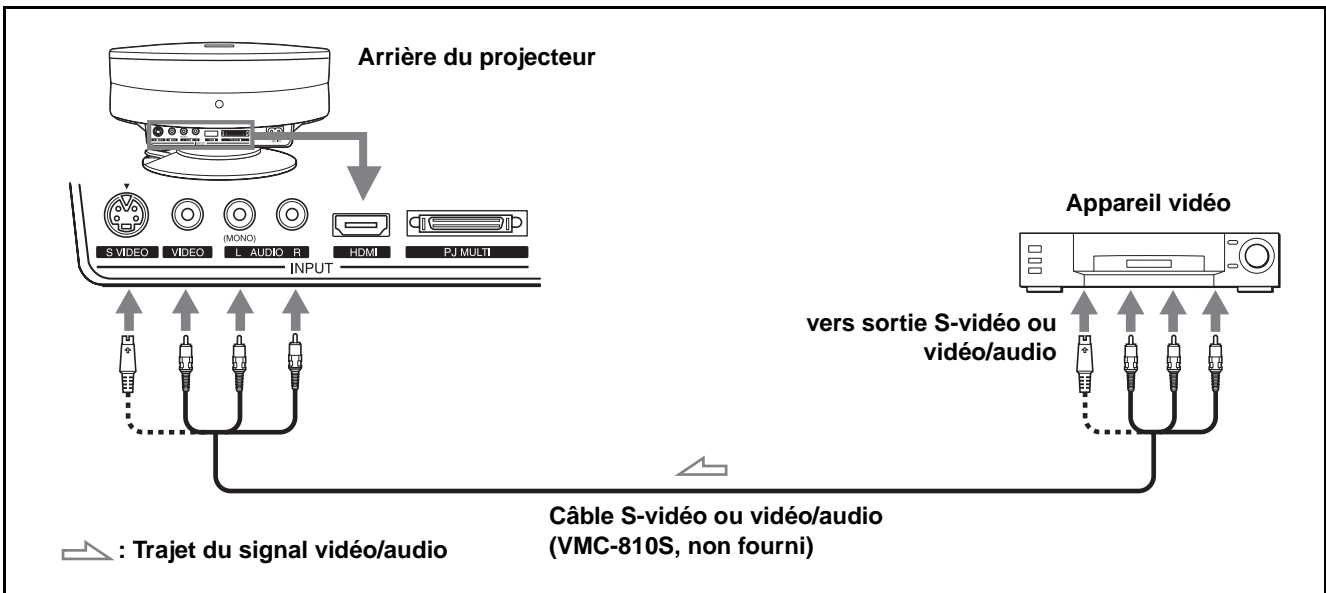

Conseil

Si vous ne savez pas à quel connecteur, S VIDEO (connecteur S-vidéo) ou VIDEO (connecteur vidéo), raccorder le câble, utilisez le connecteur S VIDEO (sortie S-vidéo) car vous obtiendrez une meilleure qualité d'image. Si l'appareil à raccorder ne comporte pas de connecteur S VIDEO (connecteur S-vidéo), raccordez le câble à VIDEO (connecteur vidéo).

Raccordement à un amplificateur AV

Vous obtiendrez une meilleure qualité sonore en raccordant le projecteur à un amplificateur AV à l'aide du câble d'interface signal fourni.

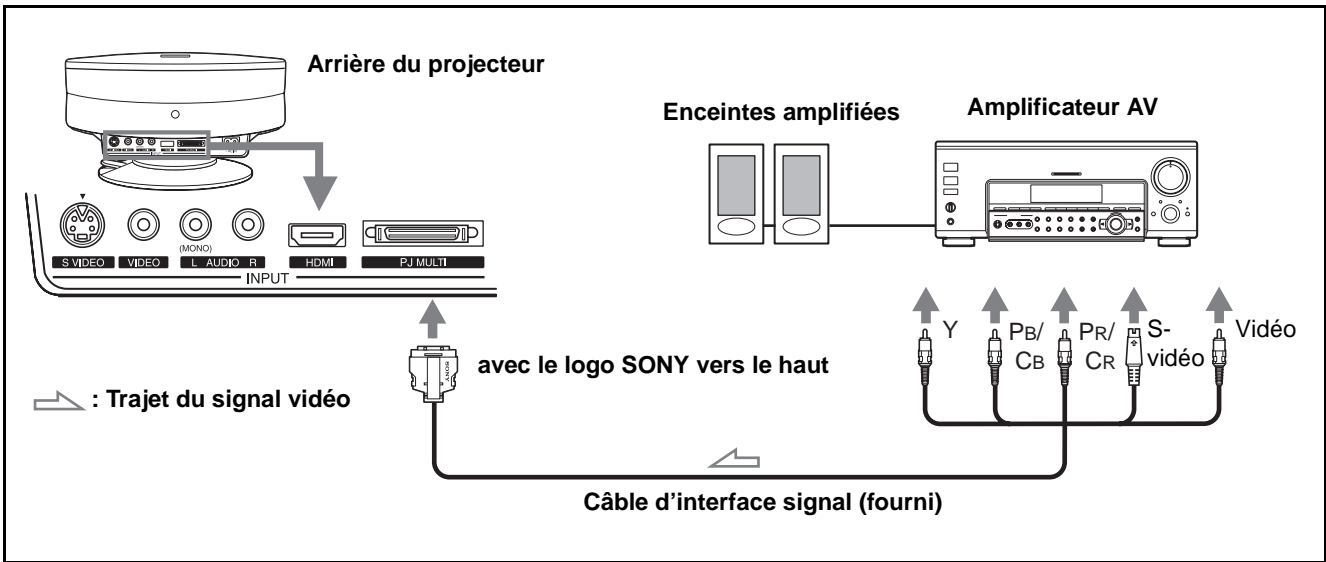

Raccordement à une « PlayStation 2 », etc.

Pour le raccordement à la sortie AV multiple de la « PlayStation 2 », etc.

Vous pouvez projeter vos jeux vidéo sur l'écran en raccordant le projecteur à la « PlayStation 2 », « PlayStation » (PS one) ou « PlayStation ».

Consultez également le mode d'emploi de la « PlayStation 2 », etc., raccordée.

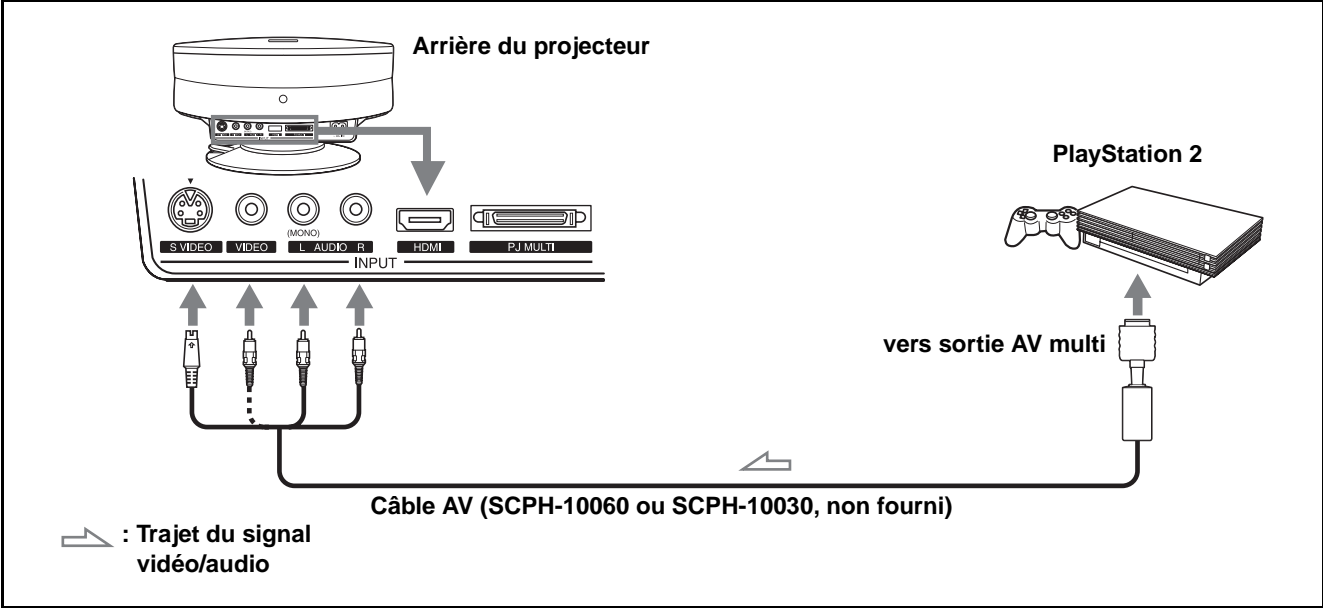

Pour le raccordement à une autre console de jeux vidéo

Pour raccorder le projecteur à une autre console de jeux vidéo, consultez le mode d'emploi de cette console.

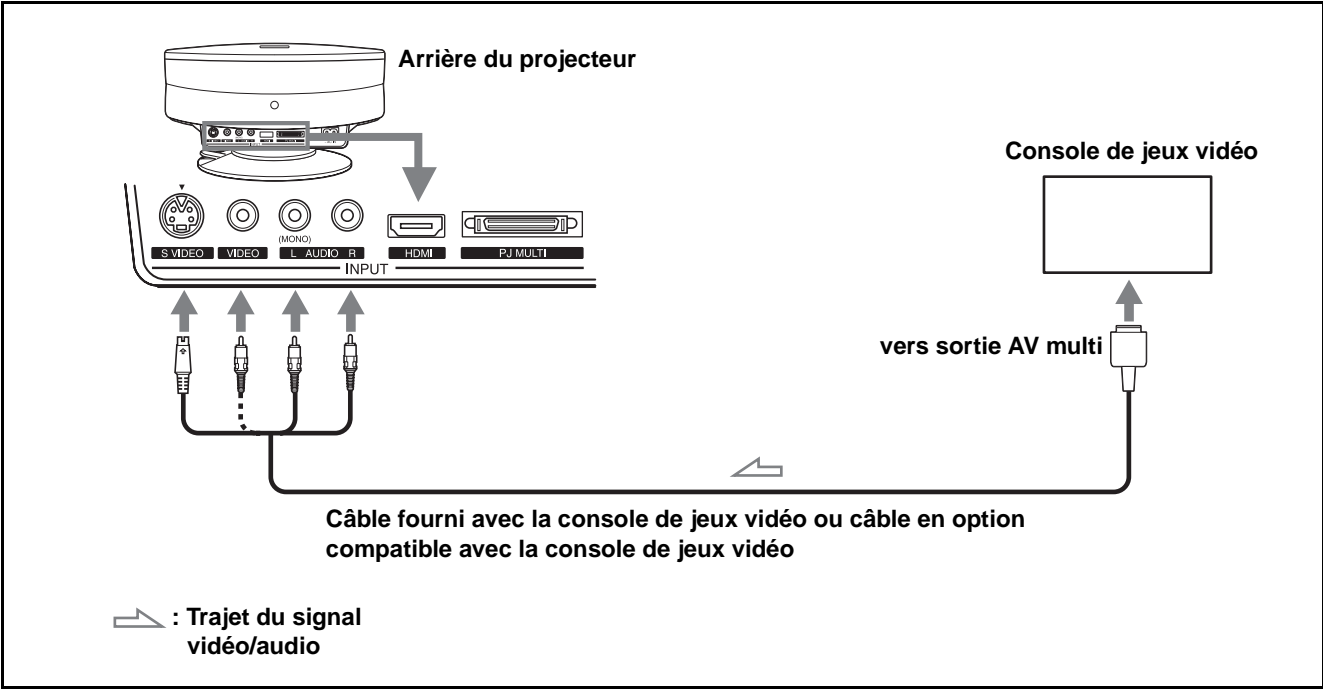

Raccordement à un ordinateur

Vous pouvez projeter l'image d'un ordinateur sur grand écran à l'aide du câble d'interface signal en option (SIC-HS30).

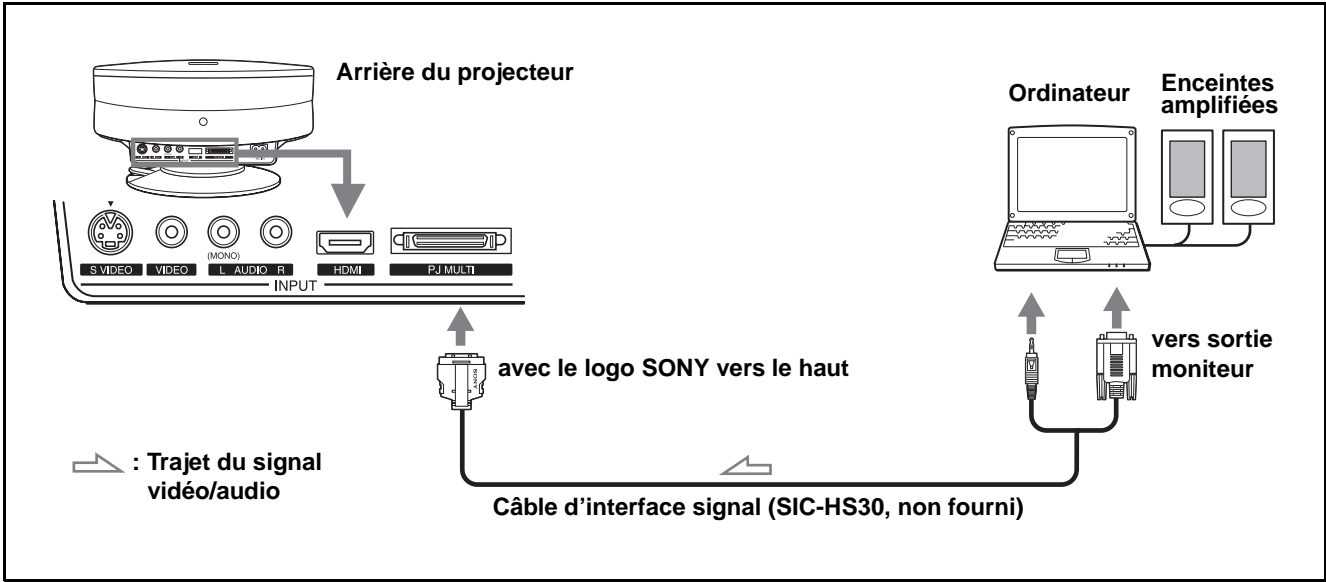

Raccordement à divers appareils à l'aide du périphérique d'interface en option

Vous pouvez raccorder un autre appareil à l'aide du périphérique d'interface en option. Vous pouvez également aiguiller la sortie vers le projecteur ou le téléviseur à l'aide du sélecteur du périphérique d'interface.

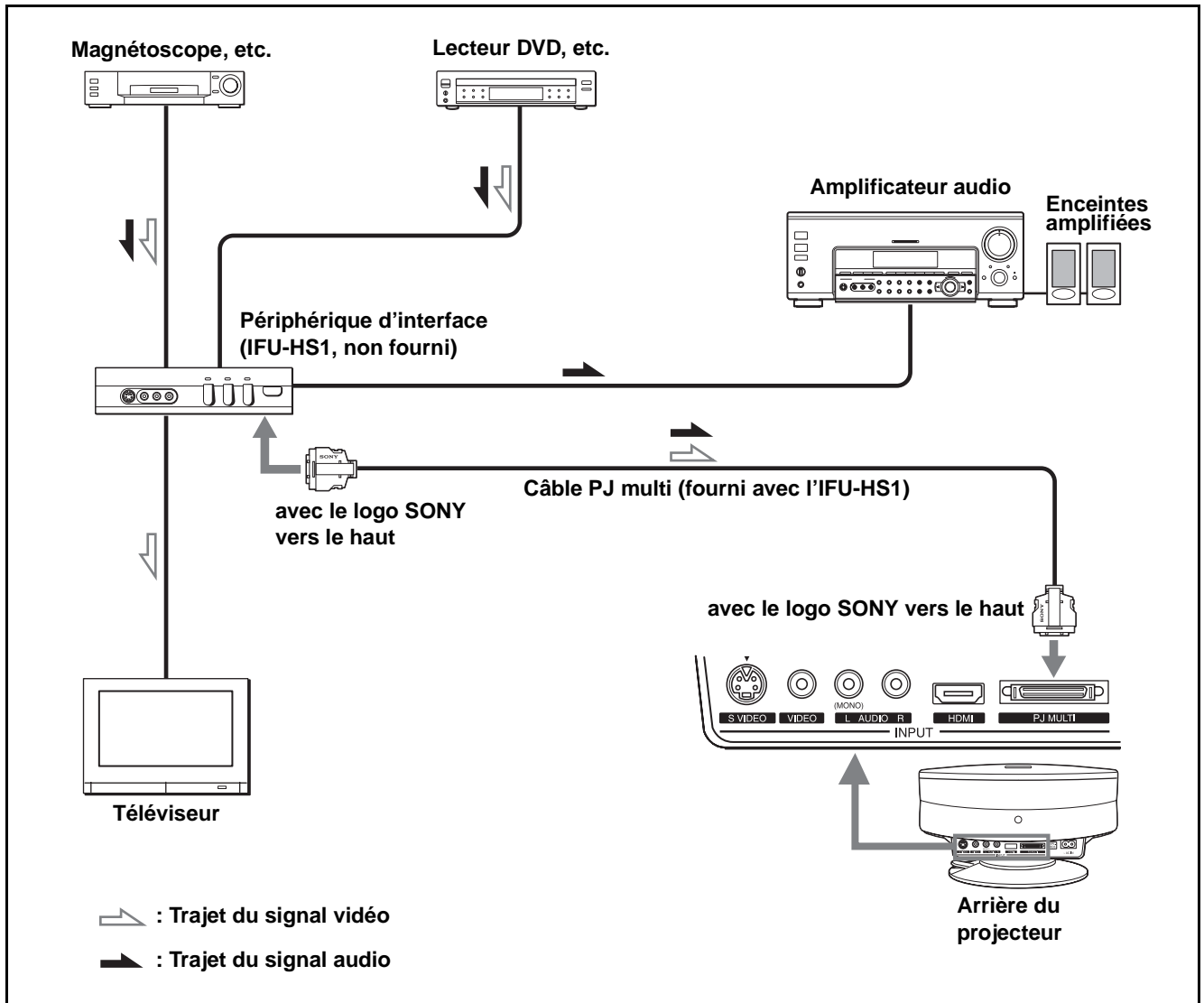

Étape 3 : Réglage de la taille et de la position de l'image

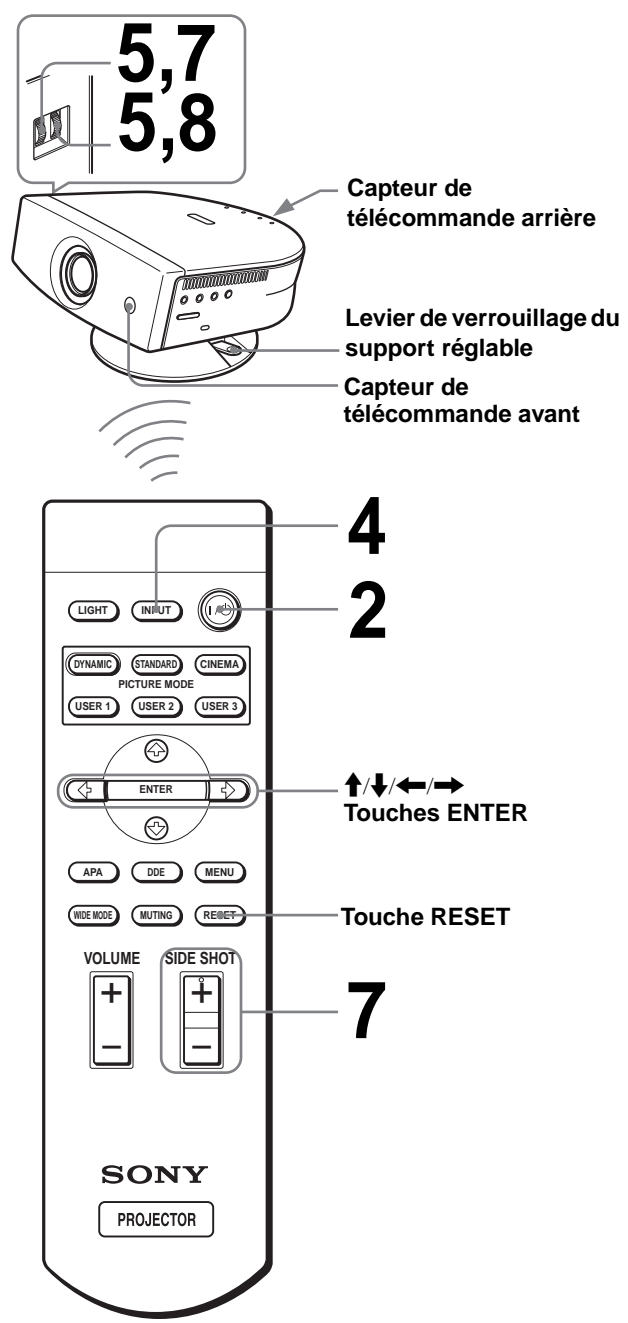

1 Branchez le cordon d'alimentation secteur à une prise murale.

L'indicateur ON/STANDBY s'allume en rouge et le projecteur est mis en veille.



S'allume en rouge.

2 Appuyez sur l'interrupteur I/⏻ (marche/veille) pour mettre le projecteur sous tension.

Le témoin ON/STANDBY s'allume en vert.



S'allume en vert.

3 Mettez l'équipement raccordé au projecteur sous tension.

Consultez le mode d'emploi de l'appareil raccordé.

4 Appuyez sur INPUT pour projeter l'image sur l'écran.

À chaque pression sur la touche, l'indication d'entrée change. (☞ page 23)

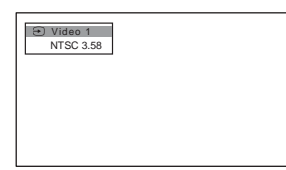

Conseil
Les touches I/⏻ (marche/veille), INPUT, MENU, et ↑/↓/←/→/ENTER (joystick) du panneau latéral du projecteur ont les mêmes fonctions que celles de la télécommande.

5 Effectuez la mise au point à l'aide de la molette FOCUS et réglez la taille de l'image projetée à l'aide de la molette ZOOM.

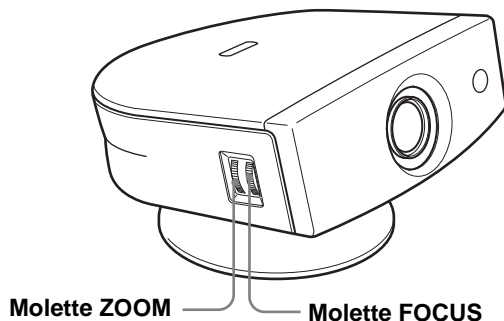

6 Réglez la position de l'image aux dimensions de l'écran à l'aide du support réglable.

Réglage de la position de l'image à l'aide du support réglable

Abaissez le levier de verrouillage du support réglable, faites-le glisser vers la droite, déplacez le projecteur, puis ramenez le levier sur sa position initiale.

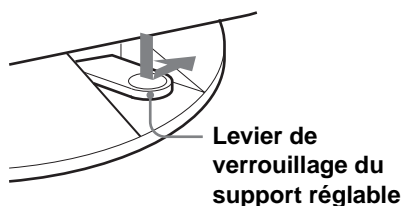

Vous pouvez déplacer le projecteur horizontalement ou verticalement dans les plages suivantes :

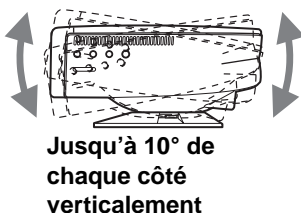
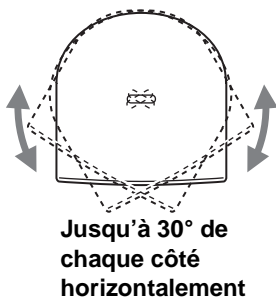

Pour ramener le projecteur sur la position centrale du support réglable

Abaissez le levier de verrouillage du support réglable, faites-le glisser vers la droite, déplacez le projecteur, puis ramenez le levier jusqu'à ce que le support réglable s'enclenche avec un déclic dans l'orifice rond sur la partie inférieure arrière du projecteur.

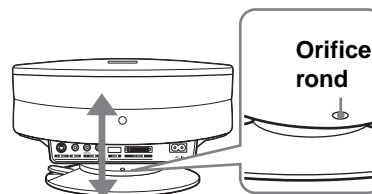

Réglage de la position de l'image à l'aide de l'entretoise de support réglable fournie

Vous pouvez installer l'une des entretoises de support réglable fournies (entretoise pour 1° ou 2°) pour incliner le projecteur à droite ou à gauche jusqu'à un angle de 2°.

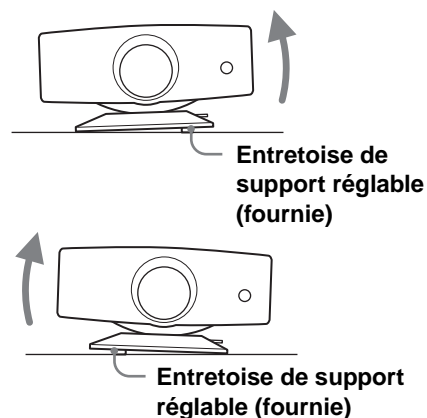

Pour poser l'entretoise de support réglable fournie

- 1 Placez un chiffon épais (coussin, par exemple) sous le projecteur. Retournez le projecteur à l'envers.

- ② Tout en poussant les boutons de verrouillage vers l'intérieur, retirez la barre de réglage de la position où vous désirez fixer l'entretoise fournie au bas de la table du support réglable.

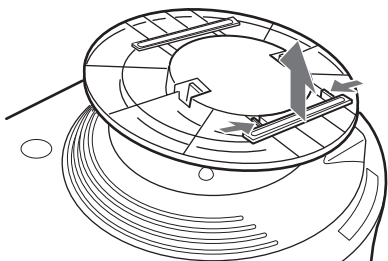

- ③ Fixez l'entretoise sur la position d'où à été retirée la barre de réglage.

7 Réglez la taille et la position de l'image.

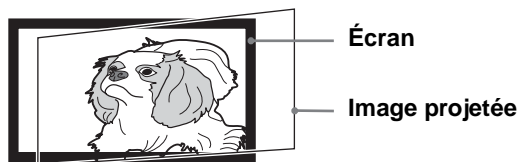

Si vous réglez manuellement « Side Shot » ou « Trapèze V » (réglage de valeur), la mire interne du projecteur est projetée à l'écran. Pour effectuer un réglage à l'aide du signal d'entrée actuel, placez « Mire d'essai » sur « Off » dans le menu RÉGLAGE D'INSTALLATION. (☞ page 32)

Lors d'une projection en utilisant le réglage « Side Shot » seulement

Lors d'une projection avec le réglage « Side Shot » seulement, vous pouvez corriger la distorsion trapézoïdale horizontale en utilisant la fonction « Side Shot » au maximum.

- ① Placez « Trapèze V » sur « Manuel » dans le menu RÉGLAGE D'INSTALLATION, appuyez sur ENTER et ↑, ↓ ou sur RESET pour mettre le niveau à « 0 », puis ramenez le projecteur sur la position centrale (☞ page 16).

Remarque

Si « Trapèze V » est sur « Auto », la capacité de correction de « Side Shot » est réduite.

- ② Positionnez le projecteur de façon que l'image chevauche l'écran comme sur la figure ci-dessous.

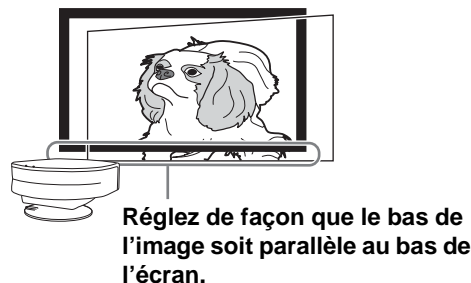

Assurez-vous que les côtés verticaux de l'image sont parallèles aux côtés verticaux de l'écran. Si l'image ne chevauche pas l'écran de la manière indiquée ci-dessus, vérifiez et réglez la position d'installation du projecteur et de l'écran comme il est indiqué sous « Installation du projecteur et d'un écran » (☞ page 7).

- ③ Déplacez le projecteur verticalement de façon que le bas de l'image coïncide avec le bord intérieur du bas du cadre de l'écran.



Lors du réglage de la hauteur de l'image, n'utilisez pas le support réglable (☞ page 16), mais déplacez le projecteur ou l'écran verticalement de façon que le bas de l'image coïncide avec le bord intérieur du bas du cadre de l'écran.

- ④ Déplacez le projecteur horizontalement vers la gauche ou la droite de façon qu'un côté de l'image coïncide avec le bord intérieur d'un côté du cadre de l'écran.

Réglez de façon qu'un côté de l'image coïncide avec le bord intérieur d'un côté du cadre de l'écran.

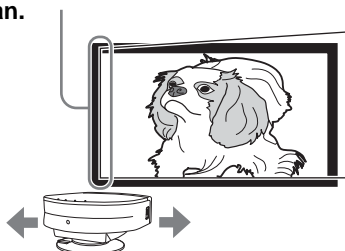

Si le projecteur est à gauche de l'écran, réglez-le pour que le côté gauche de l'image coïncide avec le bord intérieur du côté gauche du cadre de l'écran. S'il est à droite, réglez-le pour que le côté droit de l'image coïncide avec le bord intérieur du côté droit du cadre de l'écran.

Remarque

Lorsque vous réglez un côté de l'image pour qu'il coïncide avec le bord intérieur du côté du cadre de l'écran, veillez à ce que le bas de l'image ne se sépare pas du bord intérieur du bas du cadre de l'écran.

- ⑤ Corrigez la distorsion trapézoïdale horizontale à l'aide de SIDE SHOT + ou -.

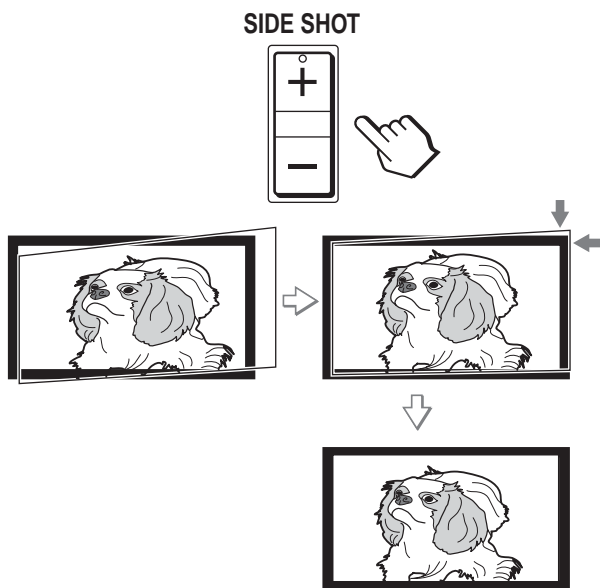

Appuyez sur SIDE SHOT + ou - de façon que le haut de l'image soit parallèle au bas de l'écran. Si le côté droit est plus long que le côté gauche, appuyez sur SIDE SHOT +. Si le côté gauche est plus long que le côté droit, appuyez sur SIDE SHOT -. Pour le réglage fin de la distorsion, appuyez sur ↑ ou ↓.

Remarque

Même lors d'une projection avec « Side Shot », il se peut parfois que les quatre côtés de l'image ne soient pas parallèles aux côtés du cadre de l'écran.

Lors d'une projection en utilisant les réglages « Side Shot » (☞ page 32) et « Trapèze V » (☞ page 32)

Lors d'une projection en utilisant à la fois les réglages « Side Shot » et « Trapèze V », les distorsions verticale et horizontale sont corrigées.

- ① Placez « Trapèze V » sur « Auto » dans le menu RÉGLAGE D'INSTALLATION.

Remarque

Par défaut, « Trapèze V » se trouve sur « Manuel » dans le menu RÉGLAGE D'INSTALLATION. Si vous le placez sur « Auto », la distorsion verticale de l'image sera automatiquement corrigée. Pour certaines températures ambiantes et angles d'écran, il se peut que le réglage du paramètre « Trapèze V » ne permette pas de corriger parfaitement la distorsion trapézoïdale. Procédez alors à une correction manuelle par un réglage de valeur.

- ② Positionnez le projecteur de façon que l'image chevauche l'écran comme sur la figure ci-dessous.

Réglez de façon que les côtés verticaux de l'image soient parallèles aux côtés verticaux de l'écran.

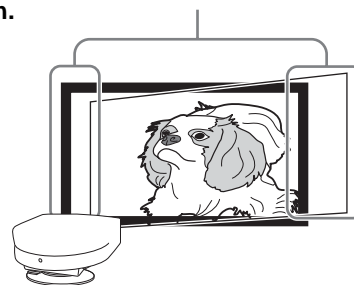

Assurez-vous que les deux côtés verticaux de l'image sont parallèles aux côtés verticaux de l'écran.

S'ils ne sont pas parallèles, placez « Trapèze V » sur « Manuel » dans le menu RÉGLAGE D'INSTALLATION, puis appuyez sur ENTER et réglez la distorsion avec ↑ ou ↓ pour y remédier.

- ③ Déplacez le projecteur horizontalement vers la gauche ou la droite de façon qu'un côté de l'image coïncide avec le bord intérieur d'un côté du cadre de l'écran.

Réglez de façon qu'un côté de l'image coïncide avec le bord intérieur d'un côté du cadre de l'écran.

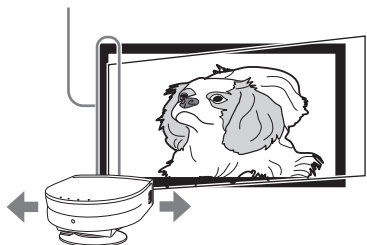

Si le projecteur est à gauche de l'écran, réglez-le pour que le côté gauche de l'image coïncide avec le bord intérieur du côté gauche du cadre de l'écran. S'il est à droite, réglez-le pour que le côté droit de l'image coïncide avec le bord intérieur du côté droit du cadre de l'écran.

Si l'image ne chevauche pas l'écran, déterminez et réglez la position d'installation du projecteur et de l'écran comme il est indiqué sous « Installation du projecteur et d'un écran » (☞ page 7).

- ④ Corrigez la distorsion trapézoïdale horizontale à l'aide de SIDE SHOT + ou -.

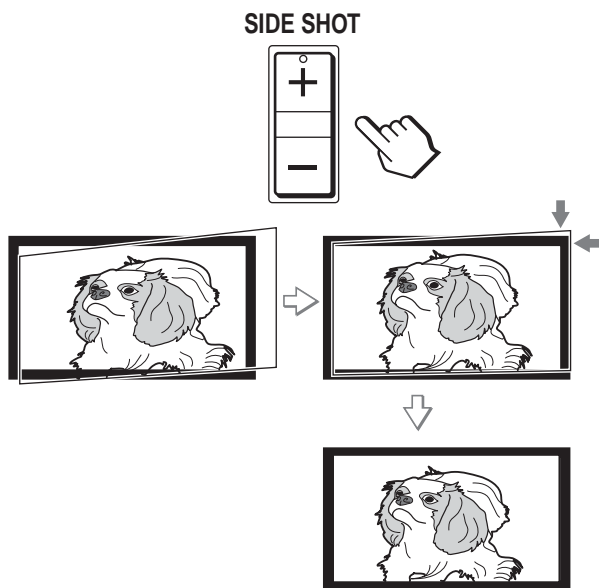

Appuyez sur SIDE SHOT + ou - de façon que le haut de l'image soit parallèle au bas de l'écran. Si le côté droit est plus long que le côté gauche, appuyez sur SIDE SHOT +. Si le côté gauche est plus long que le côté droit, appuyez sur SIDE SHOT -. Pour le réglage fin de la distorsion, appuyez sur ↑ ou ↓.

Remarque

Même lors d'une projection avec « Side Shot », il se peut parfois que les quatre côtés de l'image ne soient pas parallèles aux côtés du cadre de l'écran.

Lors d'une projection depuis le centre

- ① Assurez-vous que « Trapèze V » se trouve sur « Auto » dans le menu RÉGLAGE D'INSTALLATION.

Remarque

Par défaut, « Trapèze V » se trouve sur « Manuel » dans le menu RÉGLAGE D'INSTALLATION. Si vous le placez sur « Auto », la distorsion verticale de l'image sera automatiquement corrigée. Pour certaines températures ambiantes et angles d'écran, il se peut que le réglage du paramètre « Trapèze V » ne permette pas de corriger parfaitement la distorsion trapézoïdale. Procédez alors à une correction manuelle par un réglage de valeur.

- ② Positionnez le projecteur de façon que le haut et le bas de l'image soient parallèles aux côtés horizontaux du cadre de l'écran et que les côtés gauche et droit de l'image soient parallèles aux côtés verticaux de l'écran, comme sur la figure ci-dessous.



Si l'image ne chevauche pas l'écran de la manière indiquée ci-dessus, vérifiez et réglez la position d'installation du projecteur et de l'écran comme il est indiqué sous « Installation du projecteur et d'un écran » (☞ page 7).

Si les bords gauche et droit de l'image ne sont pas parallèles aux bords gauche et droit de l'écran, placez « Trapèze V » sur « Manuel » dans le menu RÉGLAGE D'INSTALLATION, appuyez sur ENTER, puis effectuez un réglage avec ↑ ou ↓ pour y remédier.

- ③ À l'aide du support réglable et de la molette ZOOM, effectuez un réglage de façon que les deux extrémités du bas de l'image coïncident avec celles du bas de l'écran.

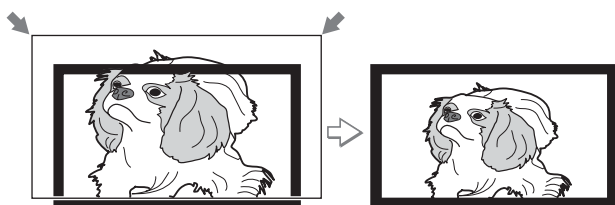

- 8** Tournez la molette FOCUS pour régler à nouveau la mise au point.

Étape 4 : Sélection de la langue de menu

Vous pouvez sélectionner l'une des treize langues de menu et des autres affichages sur écran. La langue par défaut est l'anglais.

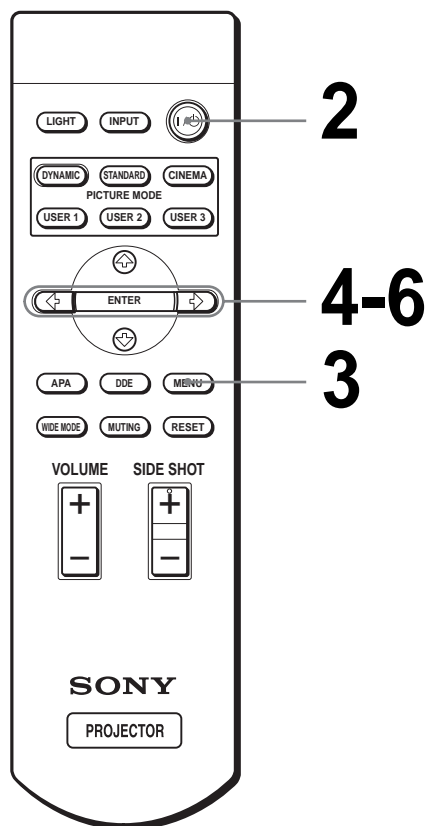

Conseil

Vous pouvez également utiliser le menu à l'aide du joystick situé sur le panneau latéral du projecteur au lieu des touches **↑/↓/←/→**/ENTER de la télécommande.

1 Branchez le cordon d'alimentation secteur à une prise murale.

L'indicateur ON/STANDBY s'allume en rouge et le projecteur est mis en veille.



2 Appuyez sur l'interrupteur I/O (marche/veille) pour mettre le projecteur sous tension.

Le témoin ON/STANDBY s'allume en vert.



3 Appuyez sur MENU.

Le menu apparaît. Le menu actuellement sélectionné est indiqué comme un bouton jaune.

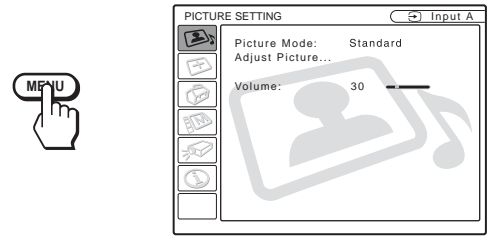

4 Appuyez sur ↑ ou ↓ pour sélectionner le menu MENU SETTING, puis appuyez sur → ou ENTER.

Le menu sélectionné apparaît.

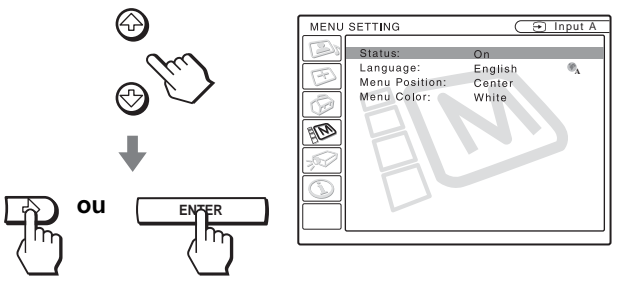

5 Appuyez sur ↑ ou ↓ pour sélectionner « Language », puis appuyez sur → ou ENTER.

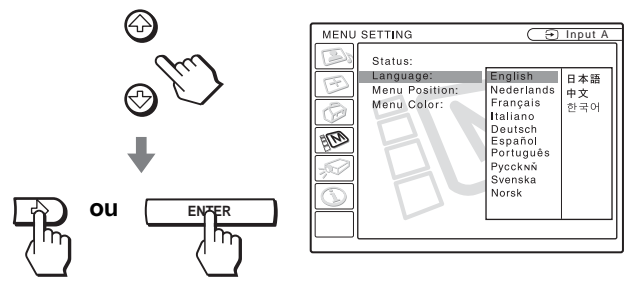

6 Appuyez sur ↑ ou ↓ pour sélectionner une langue, puis appuyez sur ENTER.

La langue de menu est remplacée par celle que vous avez sélectionnée.

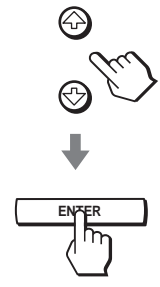

Pour faire disparaître le menu

Appuyez sur MENU.

Projection

Cette section indique comment utiliser le projecteur pour visionner l'image de l'appareil raccordé au projecteur. Elle explique également comment sélectionner le mode d'écran large ou la qualité de l'image selon vos préférences.

Projection de l'image sur l'écran

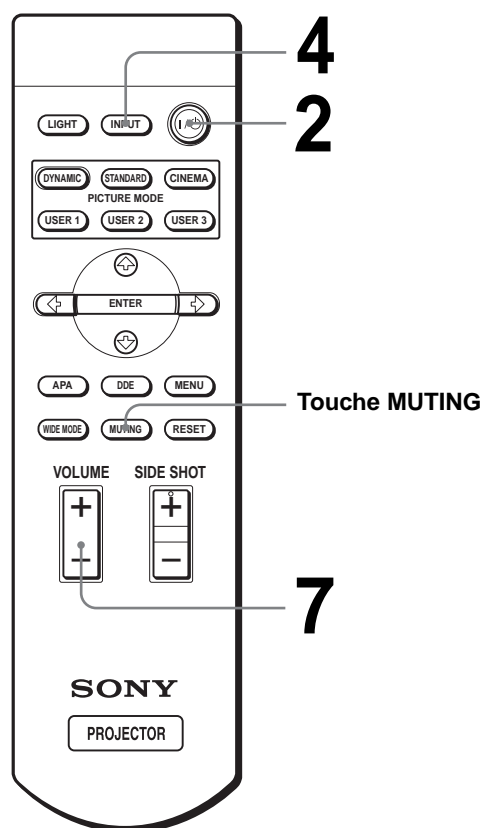

1 Branchez le cordon d'alimentation secteur à une prise murale.

L'indicateur ON/STANDBY s'allume en rouge et le projecteur est mis en veille.



S'allume en rouge.

2 Appuyez sur l'interrupteur I/⏻ (marche/veille) pour mettre le projecteur sous tension.

Le témoin ON/STANDBY s'allume en vert.



S'allume en vert.

3 Mettez l'équipement raccordé au projecteur sous tension.

Consultez le mode d'emploi de l'appareil raccordé.

4 Appuyez plusieurs fois sur INPUT pour sélectionner l'entrée que vous désirez projeter sur l'écran.

Affichez l'indication de l'entrée désirée.

Exemple : Pour visionner l'image de l'appareil vidéo raccordé à la prise VIDEO INPUT.

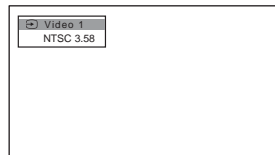

Pour visionner l'image d'un	Appuyez sur INPUT pour afficher
appareil vidéo raccordé à VIDEO INPUT du projecteur	Video 1
appareil vidéo raccordé à S VIDEO INPUT du projecteur	S-Video 1
appareil RVB/composantes raccordé à PJ MULTI INPUT à l'aide du câble d'interface signal ou du périphérique d'interface en option	Entrée A*
appareil vidéo raccordé à PJ MULTI INPUT à l'aide du câble d'interface signal ou du périphérique d'interface en option	Video 2
appareil vidéo avec S VIDEO raccordé à PJ MULTI INPUT à l'aide du câble d'interface signal ou du périphérique d'interface en option	S-Video 2

Pour visionner l'image d'un	Appuyez sur INPUT pour afficher
appareil raccordé à HDMI INPUT du projecteur	HDMI

* Placez le paramètre « Sél sign entr A » du menu RÉGLAGE sur la position correspondant au signal d'entrée. (☞ page 31)

5 Tournez la molette ZOOM pour régler la taille de l'image.

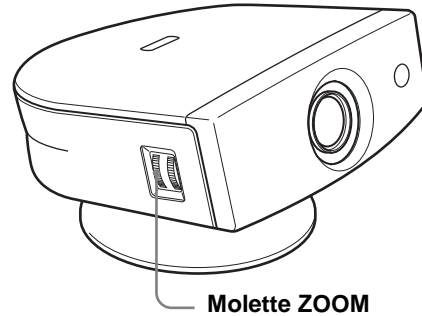

Molette ZOOM

6 Tournez la molette FOCUS pour régler la mise au point.

Réglez pour que l'image soit nette.

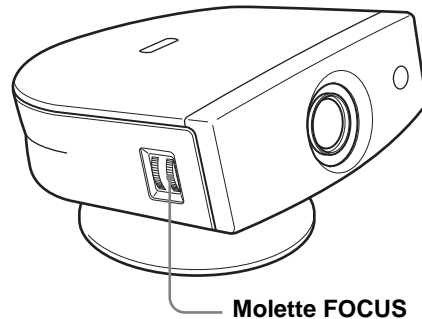

Molette FOCUS

7 Appuyez sur VOLUME + ou - pour régler le volume.

VOLUME

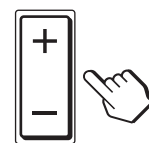

Coupure du son

Appuyez sur MUTING de la télécommande.

Pour rétablir le son, appuyez à nouveau sur MUTING.

Pour mettre le projecteur hors tension

1 Appuyez sur l'interrupteur I/⏻ (marche/veille).

Le message « METTRE HORS TENSION? » apparaît à l'écran.

2 Appuyez à nouveau sur l'interrupteur I/⏻.

L'indicateur ON/STANDBY clignote en vert et le ventilateur continue à tourner pour abaisser la température interne. L'indicateur ON/STANDBY clignote rapidement et il n'est pas possible d'allumer l'indicateur ON/STANDBY en appuyant sur l'interrupteur I/⏻.

3 Attendez que le ventilateur s'arrête et que l'indicateur ON/STANDBY s'allume en rouge avant de débrancher le cordon d'alimentation secteur de la prise murale.

Vous pouvez mettre le projecteur hors tension en appuyant sur l'interrupteur I/⏻ (marche/veille) pendant une seconde environ au lieu d'effectuer les opérations ci-dessus.

Sélection du mode d'écran large

Vous avez le choix entre plusieurs modes d'écran pour divers signaux vidéo reçus. Vous pouvez également sélectionner le mode à l'aide du menu. (☞ page 31)

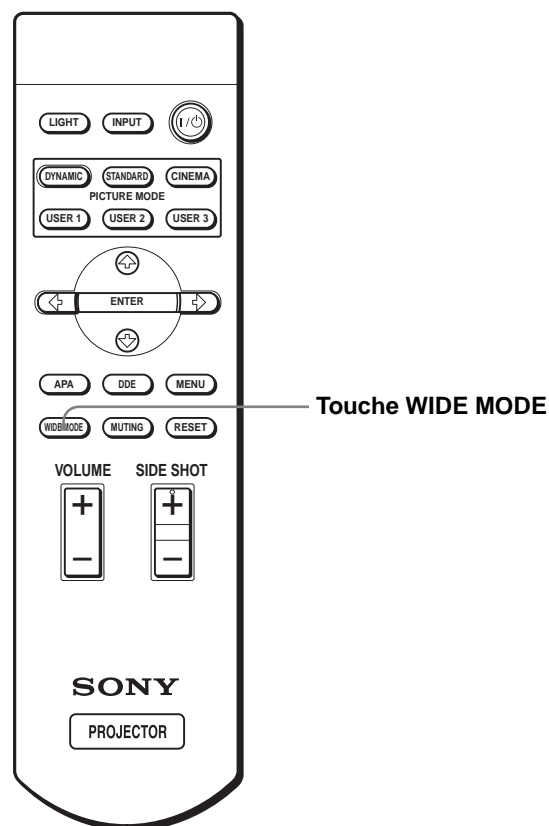

Appuyez sur WIDE MODE.

En appuyant plusieurs fois sur cette touche, vous pouvez sélectionner l'option « Mode large ».

Plein

Une image 16 : 9 compressée est affichée dans le format correct. Une image 4 : 3 est étirée horizontalement pour couvrir un écran 16 : 9.



Conseil

Compressée : Une image au format initial 16 : 9 est compressée horizontalement en une image 4 : 3 à l'enregistrement.

Normal

Une image au format normal 4 : 3 est affichée au centre de l'écran et ajustée à la dimension verticale de l'écran.



Zoom large

Une image au format 4 : 3 est agrandie et ses parties supérieure et inférieure sont compressées pour couvrir un écran 16 : 9. Utilisez ce mode pour les actualités, les émissions de variétés, etc.



Zoom

Une image au format normal 4 : 3 est agrandie verticalement et horizontalement dans des proportions égales pour couvrir un écran 16 : 9. Ce mode convient idéalement aux films de format large.



Sous-titres

La section des sous-titres est compressée et affichée au bas de l'écran. Utilisez ce mode pour les films sous-titrés.

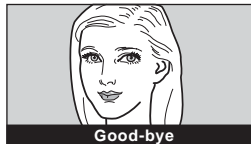

Direct plein

Un mappage un à un est effectué sur une image 16 : 9 compressée. L'image est affichée au centre de l'écran.



Direct normal

Un mappage un à un est effectué sur une image au format normal 4 : 3. L'image est affichée au centre de l'écran.



Remarques

- Vous pouvez régler la position verticale de l'image avec « Position V » du menu RÉGLAGE DE L'ENTRÉE lorsque « Zoom » ou « Sous-titres » est sélectionné ou « Direct plein » ou « Direct normal » est sélectionné pour un signal d'entrée vidéo (50 Hz) ou composantes progressif (50p).
- Vous ne pouvez régler la position des sous-titres avec « Aire de titre » du menu RÉGLAGE DE L'ENTRÉE que si « Sous-titres » est sélectionné.
- Si « Direct plein » ou « Direct normal » est sélectionné à la réception d'un signal vidéo (50 Hz) ou vidéo progressif (50p), il se peut que l'image ne s'affiche pas complètement à l'écran en raison du nombre de points du panneau LCD.

Remarques sur la sélection du mode d'écran large

- Lorsque vous sélectionnez un mode d'écran large, gardez à l'esprit qu'un mode qui change le format de l'image originale modifie également son aspect.
- Notez que si vous utilisez le projecteur à des fins lucratives ou pour une projection publique, la modification de l'image originale par la sélection d'un mode large peut porter atteinte aux droits des auteurs ou producteurs qui sont protégés par des lois.

Sélection du mode de visualisation d'image

Vous pouvez choisir le mode de visualisation d'image convenant le mieux au contenu de la projection et aux conditions de la salle.

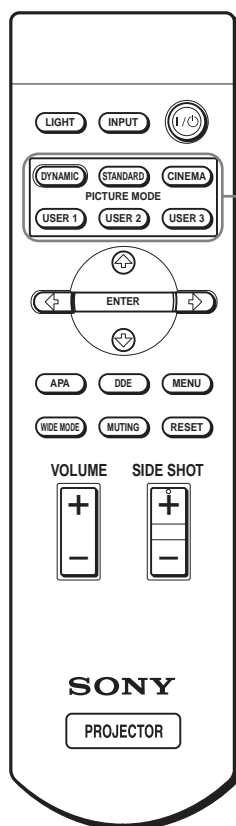

Touches PICTURE MODE
DYNAMIC
STANDARD
CINEMA
USER 1, 2 et 3

Appuyez sur l'une des touches **PICTURE MODE (DYNAMIC, STANDARD, CINEMA et USER 1, 2 et 3)**.

DYNAMIC

Sélectionnez ce mode pour accentuer le contraste et la netteté de l'image.

STANDARD

Recommandé pour des conditions normales de visualisation dans votre salon.

Sélectionnez également ce mode pour réduire la rugosité lorsque vous visualisez l'image en mode DYNAMIC.

CINEMA

Sélectionnez ce mode pour des images peu contrastées telles que celles des films.

USER 1, 2 et 3

Vous pouvez régler la qualité de l'image selon vos préférences et enregistrer les paramètres dans l'une des mémoires du projecteur.

Appuyez sur l'une des touches USER 1, 2 ou 3, puis réglez l'image avec les menus. Les paramètres sont mémorisés. Vous pourrez alors les rappeler en appuyant sur cette touche pour visualiser l'image avec la qualité réglée.

(☞ page 29)

Utilisation des menus

Cette section indique comment effectuer les divers réglages et paramétrages à l'aide des menus.

Opérations de menu

Le projecteur est doté d'un menu sur écran permettant d'effectuer divers réglages et paramétrages. Les paramètres s'affichent sur un menu local ou un sous-menu. Lorsque sélectionnez une option de menu suivie de points de suspension (...), un sous-menu avec des paramètres s'affiche. Vous pouvez changer la teinte de l'affichage du menu et la langue du menu à l'écran.

Pour changer la langue du menu, voir « Sélection de la langue de menu » à la page 20.

Éléments affichés

Indicateur de signal d'entrée

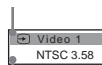

Indicateur de sélection du signal d'entrée

Menu de réglage de l'image



Indicateur de signal d'entrée

Indique le canal d'entrée sélectionné. $\times \rightarrow$ s'affiche lorsqu'il n'y a pas d'entrée de signal. Vous pouvez masquer cet indicateur avec « État » du menu RÉGLAGE DE MENU.

Indicateur de sélection du signal d'entrée

Pour l'entrée A : Affiche « Ordinateur », « Composant » ou « Video GBR ».
Pour l'entrée Video/S Video : Affiche « Auto » ou le « Standard coul. » sélectionné dans le menu RÉGLAGE.

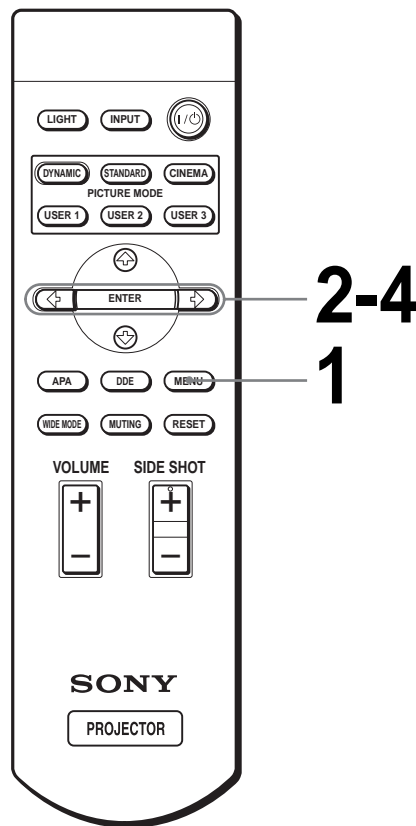

1 Appuyez sur MENU.

Le menu apparaît.
Le menu actuellement sélectionné est indiqué comme un bouton jaune.

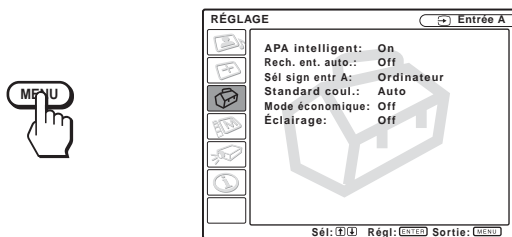

2 Appuyez sur ↑ ou ↓ pour sélectionner un menu, puis appuyez sur → ou ENTER.

Le menu sélectionné apparaît.

3 Appuyez sur ↑ ou ↓ pour sélectionner l'option de menu à modifier, puis appuyez sur → ou ENTER.

Les paramètres s'affichent sur un menu local ou un sous-menu.

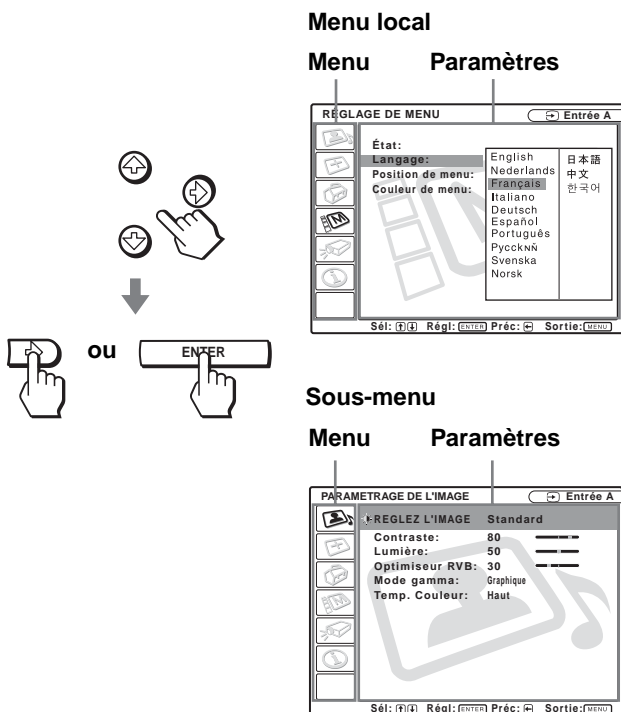

4 Effectuez le réglage ou le paramétrage pour l'option de menu.

Pour changer le niveau de réglage

Pour augmenter la valeur, appuyez sur ↑ ou →.
Pour diminuer la valeur, appuyez sur la ↓ ou ←.

Appuyez sur ENTER pour revenir à l'écran d'origine.

Pour modifier le paramètre

Appuyez sur ↑ ou ↓ pour modifier le paramètre.

Appuyez sur ENTER pour faire réapparaître l'écran d'origine.

Vous pouvez faire réapparaître l'écran d'origine à l'aide de ← selon le paramètre sélectionné.

Pour faire disparaître le menu

Appuyez sur MENU.

Pour réinitialiser les paramètres modifiés

Sélectionnez le paramètre à réinitialiser, puis appuyez sur RESET.

« Effectué! » apparaît à l'écran et le paramètre est réinitialisé à sa valeur d'usine.

Les paramètres pouvant être réinitialisés sont :

- « Contraste », « Lumière », « Couleur », « Teinte », « Netteté » et « Optimiseur RVB » de « Réglez l'image... » dans le menu PARAMÉTRAGE DE L'IMAGE
- « Phase des points », « Amplification H » et « Déplacement » de « Réglez le signal... » dans le menu RÉGLAGE DE L'ENTRÉE
- « Trapèze V » (lorsque ce paramètre est sur « Manuel ») et « Side Shot » du menu RÉGLAGE D'INSTALLATION

Listes de menus

Configurations de menu

Le projecteur comporte six pages de menus. Les paramètres pouvant être réglés dans chaque menu sont décrits aux pages à la page 29 vers 33.

Menu PARAMÉTRAGE DE L'IMAGE

Le menu PARAMÉTRAGE DE L'IMAGE permet de régler l'image. Il permet également de régler le volume.

Menu RÉGLAGE DE L'ENTRÉE

Le menu RÉGLAGE DE L'ENTRÉE permet de régler le signal d'entrée. Il permet également de régler la taille de l'image, de sélectionner le mode d'écran large, etc.

Menu RÉGLAGE

Le menu RÉGLAGE permet de modifier les paramètres du projecteur.

Menu RÉGLAGE DE MENU

Le menu RÉGLAGE DE MENU permet de changer la langue d'affichage sur écran, la position d'affichage de l'écran de menu, etc.

Menu RÉGLAGE D'INSTALLATION

Le menu RÉGLAGE D'INSTALLATION permet de corriger la déformation de l'image.

Menu INFORMATIONS

Le menu INFORMATIONS permet d'afficher les fréquences horizontale et verticale du signal d'entrée et la durée d'utilisation de la lampe.

Options de menu

Les paramètres pouvant être réglés dépendent des signaux d'entrée. Les paramètres qui ne peuvent pas être réglés n'apparaissent pas sur le menu.

(🔍 page 44)

PARAMÉTRAGE DE L'IMAGE

Paramètre	Description
Mode d'image	<p>Vous pouvez choisir le mode de visualisation d'image convenant le mieux au type d'image et aux conditions environnantes.</p> <p>Dynamique : Sélectionnez ce mode pour accentuer le contraste et la netteté de l'image.</p> <p>Standard : Recommandé pour des conditions normales de visualisation. Sélectionnez également ce mode pour réduire la rugosité lorsque vous visualisez l'image en mode Dynamique.</p> <p>Cinéma : Sélectionnez ce mode pour des images peu contrastées telles que celles des films.</p> <p>Utilisateur 1, 2 et 3 : Vous pouvez régler la qualité de l'image selon vos préférences et mémoriser les paramètres. Une fois les paramètres mémorisés, vous pouvez visualiser l'image avec la qualité d'image désirée en appuyant sur PICTURE MODE.</p> <p>Pour mémoriser les paramètres</p> <ol style="list-style-type: none">Sélectionnez « Utilisateur 1 », « Utilisateur 2 » ou « Utilisateur 3 ».Réglez les paramètres désirés dans les menus. <p>Les paramètres pouvant être mémorisés sont :</p> <p>Paramètres de « Réglez l'image... » autres que « Volume » et « Mode large »</p> <p>Conseil</p> <p>Vous pouvez également régler la qualité de l'image en mode « Dynamique », « Standard » ou « Cinéma ». Pour ramener les paramètres aux réglages d'usine, appuyez sur RESET.</p>
Volume	Permet de régler le volume.
Réglez l'image...	
Contraste	Plus la valeur de réglage est élevée, plus le contraste est fort. Plus la valeur de réglage est faible, plus le contraste est faible.
Lumière	Plus la valeur de réglage est élevée, plus l'image est lumineuse. Plus la valeur de réglage est faible, plus l'image est sombre.
Couleur	Plus la valeur de réglage est élevée, plus l'intensité des couleurs est forte. Plus la valeur de réglage est faible, plus l'intensité des couleurs est faible.

Paramètre	Description
Teinte	Plus la valeur de réglage est élevée, plus les tons d'image sont verdâtres. Plus la valeur de réglage est faible, plus les tons d'image sont violacés.
Netteté	Plus la valeur de réglage est élevée, plus l'image est nette. Plus la valeur de réglage est faible, plus l'image est douce.
Optimiseur RVB	Règle la netteté de l'image lors de l'entrée de signaux d'ordinateur.
Niveau du noir	Accentue les noirs pour donner une image plus vive et « dynamique ». Réglez ce paramètre en fonction de la source de signal d'entrée. Haut : Accentue les noirs. Bas : Désaccentue les noirs. Off : Désactive cette fonction.
Mode gamma	Graphique : Reproduit les photos avec des tons naturels. Texte : Souligne le contraste entre le noir et le blanc. Convient aux images comportant beaucoup de texte.
Temp. couleur	Haut : Donne une teinte bleue aux blancs. Moyen : Donne une teinte neutre aux blancs. Bas : Donne une teinte rouge aux blancs.
DDE (Dynamic Detail Enhancer)	Off : Lit un signal vidéo au format entrelacé sans le convertir. Progressive : Convertit un signal vidéo au format entrelacé en format progressif. Film : Sélectionnez normalement cette option. Restitue des sources de film Pull-Down 2-3 avec un mouvement d'image régulier. Lorsqu'un signal vidéo d'un format autre que Pull-Down 2-3 est reçu, le mode « Progressive » est automatiquement sélectionné.
Noir Ciné Pro	Commande iris Change la fonction de l'iris pendant la projection. Off : Puissance normale. On : Accentue les noirs en augmentant le contraste. Commande lampe Change la puissance de la lampe pendant la projection. Haut : Puissance normale. Bas : Accentue les noirs en réduisant la puissance de la lampe. Conseil Si « Commande lampe » est sur « Bas », lorsque vous remettez l'appareil sous tension la fois suivante, la lampe utilise le réglage « Haut » la première fois, après quoi elle passe sur « Bas ».

📄 RÉGLAGE DE L'ENTRÉE

Paramètre	Description
Réglez le signal...	
Phase des points	Améliore la netteté de l'image d'un ordinateur après un réglage à l'aide de la touche APA.
Amplification H	Règle la taille horizontale d'une image d'un ordinateur. Plus la valeur de réglage est élevée, plus l'image est large. Plus la valeur de réglage est faible, plus l'image est étroite.
Déplacement	Lorsque la valeur de H (horizontal) augmente, l'image se déplace vers la droite ; lorsque la valeur de réglage diminue, l'image se déplace vers la gauche. Utilisez ← ou → pour régler la position horizontale. Lorsque la valeur de réglage de V (vertical) augmente, l'image se déplace vers le haut ; lorsque la valeur de réglage diminue, l'image se déplace vers le bas. Utilisez ↑ ou ↓ pour régler la position verticale.

Paramètre	Description
Mode large	<p>Vous pouvez sélectionner le mode d'image de format 4 : 3, « Normal » ou « Direct normal » et le mode d'image de format 16 : 9, « Plein », « Zoom large », « Zoom », « Sous-titres » ou « Direct plein ».</p> <p>Plein : Une image 16 : 9 compressée* est affichée dans le format correct. Une image 4 : 3 est étirée horizontalement pour couvrir un écran 16 : 9.</p> <p>* compressée : Une image au format initial 16 : 9 est compressée horizontalement en une image 4 : 3 à l'enregistrement.</p> <p>Normal : Une image au format normal 4 : 3 est ajustée à la dimension verticale de l'écran.</p> <p>Zoom large : Une image au format 4 : 3 est agrandie et ses parties supérieure et inférieure sont compressées pour couvrir un écran 16 : 9. Utilisez ce mode pour les actualités, les émissions de variétés, etc.</p> <p>Zoom : Une image au format normal 4 : 3 est agrandie verticalement et horizontalement dans des proportions égales pour couvrir un écran 16 : 9. Ce mode convient idéalement aux films de format large.</p> <p>Sous-titres : La section des sous-titres est compressée et affichée au bas de l'écran. Utilisez ce mode pour les films sous-titrés.</p> <p>Direct plein : Un mappage un à un est effectué sur une image 16 : 9 compressée. L'image est affichée au centre de l'écran.</p> <p>Direct normal : Un mappage un à un est effectué sur l'image au format 4 : 3. L'image est affichée au centre de l'écran.</p> <p>Remarque Si « Direct plein » ou « Direct normal » est sélectionné à la réception d'un signal vidéo (50 Hz) ou vidéo progressif (50p), il se peut que l'image ne s'affiche pas complètement à l'écran en raison du nombre de points du panneau LCD.</p> <p>Pour plus d'informations, voir « Sélection du mode d'écran large » à la page 24.</p>

Paramètre	Description
Position V	<p>Règle la position verticale de l'image en mode d'écran large. Lorsque la valeur de réglage augmente, l'image remonte. Lorsque la valeur de réglage diminue, l'image descend.</p> <p>Remarque Ce paramètre n'est réglable que lorsque « Zoom » ou « Sous-titres » est sélectionné ou que « Direct plein » ou « Direct normal » est sélectionné pour un signal d'entrée vidéo (50 Hz) ou composantes progressif (50p).</p>
Aire de titre	<p>Règle la section des sous-titres. Lorsque la valeur de réglage augmente, la section des sous-titres remonte. Lorsque la valeur de réglage diminue, la section des sous-titres descend.</p> <p>Remarque Ce paramètre ne peut être réglé que lorsque « Sous-titres » est sélectionné.</p>

Remarque

Pour les signaux d'entrée depuis le connecteur HDMI, « Phase des points », « Amplification H » et « Déplacement » ne sont pas réglables.

RÉGLAGE



Paramètre	Description
APA intelligent	<p>Lorsque ce paramètre est sur On, la fonction APA est automatiquement activée pour le signal reçu d'un ordinateur afin que l'image affichée soit nette. Vous pouvez également sélectionner la fonction APA en appuyant sur la touche APA de la télécommande.</p> <p>Conseil La fonction APA (Auto Pixel Alignment) règle automatiquement le signal d'entrée d'un ordinateur pour que l'image affichée soit nette.</p>
Rech. ent. auto.	<p>Placez ce paramètre sur On lorsqu'un périphérique d'interface en option tel que l'IFU-HS1 est raccordé au connecteur PJ MULTI de l'ordinateur.</p>
Sél sign entr A	<p>Sélectionne l'entrée de signal d'un l'appareil lorsque vous choisissez « Entrée A » avec la touche INPUT.</p> <p>Ordinateur : Entrée de signal d'un ordinateur.</p> <p>Composant : Entrée de signal composantes ou composantes/progressif d'un lecteur DVD, tuner numérique, etc.</p> <p>Video GBR : Entrée de signal d'un tuner numérique.</p>

Paramètre	Description
Standard coul.	Sélectionne le standard couleur du signal d'entrée. Auto : Sélectionne automatiquement le standard couleur du signal d'entrée parmi NTSC, PAL, SECAM, NTSC ^{4.43} , PAL-M ou PAL-N. « NTSC3. 58 » – « PAL-N » : Règle le standard couleur sur celui qui a été sélectionné manuellement.
Mode économique	Lorsque ce paramètre est sur On , le témoin POWER SAVING s'allume. Le projecteur passe en mode d'économie d'énergie s'il ne reçoit aucun signal pendant 10 minutes. La lampe s'éteint alors, mais le ventilateur de refroidissement continue de tourner. En mode d'économie d'énergie, les touches sont inopérantes pendant les 60 premières secondes. Ce mode est désactivé si un signal est reçu ou si vous appuyez sur une touche. Si vous ne désirez pas placer le projecteur en mode d'économie d'énergie, sélectionnez Off .
Éclairage	Lorsque ce paramètre est sur On , l'éclairage du panneau supérieur du projecteur s'allume. Lorsque ce paramètre est sur Off , il s'éteint.

RÉGLAGE DE MENU

Paramètre	Description
État	Placez ce paramètre sur Off pour désactiver les affichages sur écran à l'exception des menus, du message d'indication de mise hors tension et des messages d'avertissement.
Langage	Permet de sélectionner la langue des menus et de l'affichage sur écran. Les langues disponibles sont : anglais, hollandais, français, italien, allemand, espagnol, portugais, russe, suédois, norvégien, japonais, chinois et coréen.
Position de menu	Sélectionne la position d'affichage parmi Haut gauche, Bas gauche, Centre, Haut droite et Bas droite .
Couleur de menu	Sélectionne la tonalité d'affichage du menu parmi Blanc et Noir .

RÉGLAGE D'INSTALLATION

Paramètre	Description
Trapèze V	Corrige la distorsion trapézoïdale verticale de l'image. () Auto : Sélectionnez normalement cette option. Manuel : Spécifiez une valeur inférieure (sens -) lorsque la base du trapèze est plus longue que le sommet. Spécifiez une valeur supérieure (sens +) lorsque le sommet du trapèze est plus long que la base. Lors d'une projection en utilisant le réglage « Side Shot » seulement, sélectionnez « Manuel » et réglez le niveau sur « 0 ». Remarque Pour certaines températures ambiantes et angles d'écran, il se peut que le réglage du paramètre « Trapèze V » ne permette pas de corriger parfaitement la distorsion trapézoïdale. Corrigez alors la distorsion manuellement.
Side Shot	Corrige la distorsion trapézoïdale horizontale de l'image. () Lorsque vous réglez l'image en utilisant « Trapèze V » seulement, réglez le niveau sur « 0 ». Remarque Même lors d'une projection avec « Side Shot », il se peut parfois que les quatre côtés de l'image ne soient pas parallèles aux côtés du cadre de l'écran.
Symétrie	Fait basculer l'image sur son axe horizontal et/ou vertical. Off : Pas de symétrie d'image. HV : Symétrie d'axe horizontal et d'axe vertical de l'image. H : Symétrie d'axe horizontal de l'image. V : Symétrie d'axe vertical de l'image.
Arrière-plan	Sélectionnez la couleur de fond de l'écran lorsque le projecteur ne reçoit aucun signal. Vous avez le choix entre « Noir » et « Bleu ».
Mire d'essai	Lorsque ce paramètre est sur On , une mire s'affiche à l'écran quand vous effectuez un réglage avec « Side Shot » ou « Trapèze V ». Si vous ne désirez pas que la mire s'affiche, placez ce paramètre sur Off .

Paramètre	Description
Mode haute altit.	<p>Off : Utilisez cette option lors de l'utilisation du projecteur à des altitudes normales.</p> <p>On : Utilisez cette option lors de l'utilisation du projecteur à une altitude de 1 500 m ou supérieure.</p> <p>Remarque Lorsque vous utilisez le projecteur à de hautes altitudes avec le paramètre sur Off, il se peut que le message suivant apparaisse. « Possible utilisé en haute altitude. Passer en mode haute altitude? » Oui ↑ Non ↓ Si vous sélectionnez « Oui », « Mode haute altit. » est automatiquement activé.</p>

📄 INFORMATIONS

Paramètre	Description
fH	Affiche la fréquence horizontale du signal d'entrée.
fV	Affiche la fréquence verticale du signal d'entrée.
Durée de lampe	Indique la durée d'utilisation effective de la lampe.

Numéros de mémoire de présélection

Ce projecteur comporte 34 types de données préprogrammées pour des signaux d'entrée (mémoire de présélection). Lorsque le projecteur reçoit un signal préprogrammé, il le reconnaît automatiquement et rappelle les données correspondantes depuis la mémoire de présélection pour permettre d'obtenir l'image optimale. Le numéro de mémoire et le type de signal s'affichent dans le menu INFORMATIONS.

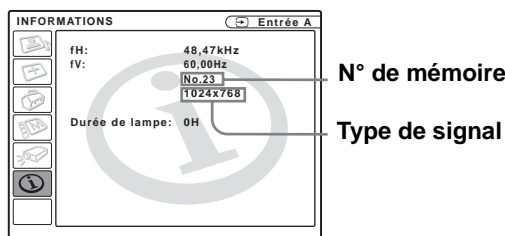

Vous pouvez également régler les données préprogrammées avec le menu RÉGLAGE DE L'ENTRÉE.

Ce projecteur comporte également 20 mémoires utilisateur pour Entrée A dans lesquelles vous pouvez mémoriser les réglages pour un signal d'entrée qui n'a pas été préprogrammé.

Lorsqu'un signal n'ayant pas été préprogrammé est reçu pour la première fois, le numéro de mémoire affiché est 0. Si vous réglez alors les données pour ce signal dans le menu RÉGLAGE DE L'ENTRÉE, ces réglages sont mémorisés dans le projecteur. Lorsque les 20 mémoires utilisateur sont toutes occupées, les nouvelles données sont enregistrées par-dessus les données de la mémoire la plus ancienne. Pour déterminer si un signal a été préprogrammé en mémoire, consultez le tableau à la page 45.

Pour les signaux ci-dessous, les données sont rappelées depuis la mémoire de présélection. Vous pouvez utiliser ces données en réglant « Amplification H ». Effectuez un réglage fin avec « Déplacement ».

Signal	N° de mémoire	Amplification H
Super Mac-2	23	1312
SIG-1	23	1320
Macintosh 19"	25	1328

Remarque

Lorsque le format d'image du signal d'entrée ne correspond pas à la taille de l'écran, il y a des bandes noires sur l'écran.

Réglage de la qualité d'image du signal de l'ordinateur

Une fonction de réglage automatique vous permet d'obtenir une netteté optimale de l'image lors de la projection d'un signal de l'ordinateur.

1 Projetez une image fixe de l'ordinateur.

2 Appuyez sur la touche APA (Auto Pixel Alignment).

Si l'image est correctement réglée, « Effectué! » apparaît à l'écran.

Remarques

- Lorsque « APA intelligent » est sur « On », la fonction APA est automatiquement activée.
- Appuyez sur la touche APA alors que l'image couvre tout l'écran de l'ordinateur. S'il y a des bords noirs autour de l'image, la fonction APA ne fonctionnera pas correctement et il se peut que l'image dépasse de l'écran.
- Après avoir changé de signal d'entrée ou reconnecté l'ordinateur, appuyez à nouveau sur la touche APA pour obtenir une image correcte.
- Pour faire réapparaître l'écran initial, appuyez à nouveau sur la touche APA pendant le réglage.
- Pour certains types de signaux d'entrée, il se peut que le réglage de l'image ne s'effectue pas correctement.
- Lors du réglage manuel de l'image, réglez les paramètres du menu RÉGLAGE DE L'ENTRÉE. (☞ page 30)







Divers



Cette section indique comment résoudre les problèmes, comment remplacer une lampe, le filtre à air, etc.

Dépannage

Alimentation

Le projecteur ne se met pas sous tension.	<ul style="list-style-type: none">→ Attendez environ une minute avant de mettre le projecteur sous tension. (☞ page 24)→ Fermez correctement le couvercle de la lampe. (☞ page 37)→ Fermez correctement le couvercle du filtre à air. (☞ page 39)
-------------------------------------------	-----------------------------------------------------------------------------------------------------------------------------------------------------------------------------------------------------------------------------------------------------------------------------------

Image	
Pas d'image.	<ul style="list-style-type: none">→ Assurez-vous que les raccordements ont été correctement effectués. (☞ page 9)→ Sélectionnez correctement la source d'entrée à l'aide de la touche INPUT. (☞ page 23)→ Paramétrez l'ordinateur pour que la sortie de signal s'effectue par un moniteur externe.→ Paramétrez l'ordinateur pour que la sortie de signal ne s'effectue que vers un moniteur externe.→ Sélectionnez « Ordinateur », « Composant » ou « Video GBR » pour « Sél sign entr A » dans le menu RÉGLAGE  en fonction du signal d'entrée. (☞ page 31)
L'image via le connecteur PJ MULTI présente des couleurs anormales.	<ul style="list-style-type: none">→ Sélectionnez « Ordinateur », « Composant » ou « Video GBR » pour « Sél sign entr A » dans le menu RÉGLAGE  en fonction du signal d'entrée. (☞ page 31)
La balance des couleurs est incorrecte.	<ul style="list-style-type: none">→ Réglez l'image dans « Réglez l'image... » du menu PARAMÉTRAGE DE L'IMAGE . (☞ page 29)→ Placez « Standard coul. » du menu RÉGLAGE  sur le standard couleur du signal d'entrée. (☞ page 32)
L'image est trop sombre.	<ul style="list-style-type: none">→ Réglez correctement le contraste ou la luminosité dans « Réglez l'image... » du menu PARAMÉTRAGE DE L'IMAGE . (☞ page 29)
L'image n'est pas nette.	<ul style="list-style-type: none">→ Réglez la mise au point avec la molette FOCUS. (☞ page 23)→ De la condensation s'est formée sur l'objectif. Laissez le projecteur sous tension pendant environ deux heures.
L'image tremblote.	<ul style="list-style-type: none">→ Réglez correctement « Phase des points » dans « Réglez le signal... » du menu RÉGLAGE DE L'ENTRÉE . (☞ page 30)

Son	
Pas de son.	<ul style="list-style-type: none"> → Assurez-vous que les câbles de raccordement sont correctement branchés. (☞ page 9) → Réglez « Volume » dans le menu PARAMÉTRAGE DE L'IMAGE  (☞ page 29) ou appuyez sur VOLUME + de la télécommande. → Appuyez sur MUTING de la télécommande.
Affichage sur écran	
L'affichage sur écran n'apparaît pas.	→ Placez « État » du menu RÉGLAGE DE MENU  sur « On ». (☞ page 32)
Télécommande	
La télécommande ne fonctionne pas.	<ul style="list-style-type: none"> → Les piles sont peut être épuisées. Remplacez les piles par des neuves. (☞ page 5) → Insérez les piles en respectant la polarité. (☞ page 5)

Indicateur

L'indicateur LAMP/COVER ou TEMP/FAN du panneau de commande s'allume ou clignote en cas de problème du projecteur.

Indicateur LAMP/COVER

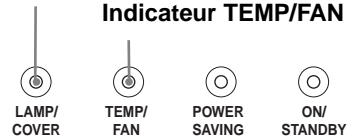

Indicateur TEMP/FAN



LAMP/COVER clignote.	→ Poser correctement le couvercle de la lampe ou le couvercle du filtre à air. (☞ pages 37 et 39)
LAMP/COVER s'allume.	<ul style="list-style-type: none"> → La lampe a atteint la fin de sa durée de vie. Remplacez la lampe. (☞ page 37) → La lampe a atteint une température élevée. Attendez une minute que la lampe refroidisse et remettez le projecteur sous tension. (☞ page 24)
TEMP/FAN clignote.	→ Le ventilateur est défectueux. Consultez le service après-vente Sony.
TEMP/FAN s'allume.	<ul style="list-style-type: none"> → La température à l'intérieur du projecteur est anormalement élevée. Vérifiez si les orifices de ventilation ne sont pas obstrués. → Vérifiez si le projecteur est utilisé à haute altitude.
LAMP/COVER et TEMP/FAN s'allument.	→ Le circuit électrique est défectueux. Consultez le service après-vente Sony.

Messages d'avertissement

Consultez la liste ci-dessous pour connaître la signification des messages affichés à l'écran.

Surchauffe! Lampe OFF 1 min.	→ Mettez le projecteur hors tension. → Vérifiez si les orifices de ventilation ne sont pas obstrués.
Fréquence est hors limites!	→ Utilisez un signal dans la plage de fréquences admissible. → Réglez le signal de sortie du moniteur externe de l'ordinateur connecté sur SVGA. → Placez « Sél sign entr A » sur « Ordinateur » dans le menu RÉGLAGE  .
Vérifiez régl. de Sél. Sign entr A.	→ Placez « Sél sign entr A » sur « Ordinateur » dans le menu RÉGLAGE  lorsque le projecteur reçoit un signal RVB de l'ordinateur. (☞ page 31)
Remplacer la lampe.	→ Le moment est venu de remplacer la lampe. Remplacez la lampe. (☞ page 37)
Remplacer le filtre.	→ Le moment est venu de remplacer le filtre à air. Remplacez le filtre à air. (☞ page 39)
Diaphragme inopérant.	→ L'iris est endommagé. → Consultez le service après-vente Sony.

Messages de précaution

Consultez la liste ci-dessous pour connaître la signification des messages affichés à l'écran.

	→ Il n'y a pas d'entrée de signal dans l'entrée sélectionnée. Vérifiez les connexions.
Non applicable!	→ Appuyez sur la touche appropriée.

Remplacement de la lampe

La lampe utilisée comme source lumineuse a une certaine durée de vie. Lorsque l'intensité lumineuse de la lampe diminue, que la balance des couleurs de l'image devient anormale ou que « Remplacer la lampe. » s'affiche à l'écran, ceci indique que la lampe est usée. Remplacez la lampe par une neuve (non fournie).

Utilisez une lampe pour projecteur LMP-H150 comme lampe de rechange.

Pour remplacer la lampe après avoir utilisé le projecteur

Mettez le projecteur hors tension, puis débranchez le cordon d'alimentation. Attendez au moins une heure pour permettre à la lampe de se refroidir complètement.

Attention

La lampe est très chaude lorsque vous mettez le projecteur hors tension avec l'interrupteur I/O (marche/veille). Elle peut vous brûler si vous la touchez. Pour retirer le module de lampe, maintenez-le bien à l'horizontale et tirez perpendiculairement. N'inclinez pas le module de lampe. Si vous extrayez le module de lampe en l'inclinant et si la lampe se brise, il se peut que vous vous blessiez avec les éclats.

- Abaissez le levier de verrouillage du support réglable, faites-le glisser vers la droite, soulevez l'arrière du projecteur, puis ramenez le levier sur sa position initiale. Tout en maintenant la vis au bas du projecteur tournée vers l'intérieur avec une pièce de monnaie ou un tournevis à lame plate, ouvrez le couvercle du projecteur avec la main.**

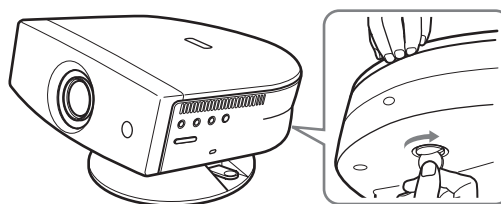

Remarque

Assurez-vous que le projecteur est stable.

- 2 Ouvrez le couvercle de la lampe en desserrant la vis avec un tournevis cruciforme.**

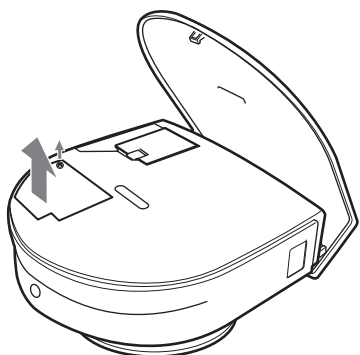

- 3 Desserrez la vis du bloc de lampe à l'aide d'un tournevis cruciforme. Tirez le bloc de lampe droit vers le haut en le prenant par la poignée.**

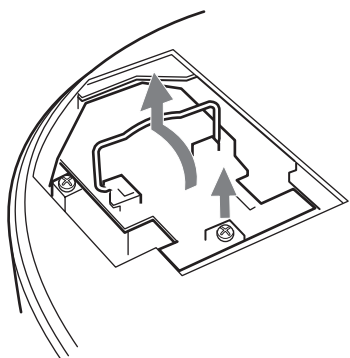

- 4 Introduisez la nouvelle lampe à fond jusqu'à ce qu'elle soit correctement en place. Resserrez la vis et repliez la poignée.**

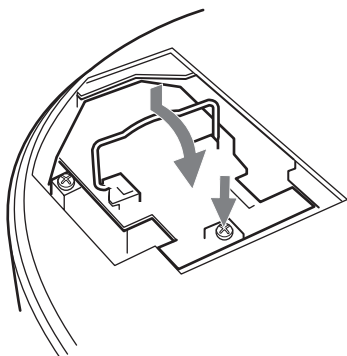

- 5 Refermez le couvercle de la lampe et serrez les vis.**

- 6 Tout en poussant le couvercle du projecteur vers vous en le tenant par les deux côtés du côté objectif, refermez-le de façon qu'il produise un déclic.**

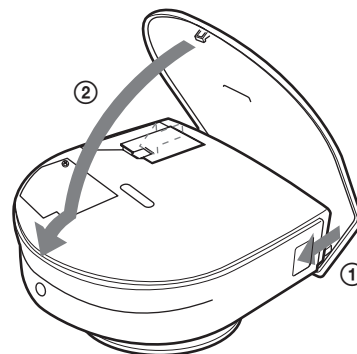

- 7 Branchez le cordon d'alimentation et mettez le projecteur en veille.**

- 8 Appuyez sur chacune des touches suivantes de la télécommande dans l'ordre indiqué pendant moins de cinq secondes : RESET, ←, →, ENTER.**

Remarques

- N'introduisez pas les doigts dans le logement de lampe et veillez à ce qu'aucun liquide ou objet ne tombe à l'intérieur pour éviter tout risque d'électrocution ou d'incendie.
- Pour le remplacement, utilisez uniquement une lampe pour projecteur LMP-H150. L'utilisation d'une autre lampe que la LMP-H150 pourrait provoquer un dysfonctionnement.
- Avant de remplacer la lampe, mettez le projecteur hors tension et débranchez le cordon d'alimentation.

Remplacement du filtre à air

Le filtre à air doit être remplacé périodiquement. Lorsque « Remplacer le filtre. » s'affiche à l'écran, remplacez immédiatement le filtre à air.

Remarques

- Le remplacement du filtre à air est très important pour la performance du projecteur et pour éviter les dysfonctionnements. Lorsque le message de remplacement apparaît à l'écran, remplacez aussitôt le filtre à air.
- Lors du retrait du filtre à air, veillez à ce que de la poussière ou des objets ne pénètrent pas dans le projecteur.
- Avant de remplacer le filtre à air, mettez le projecteur hors tension et débranchez le cordon d'alimentation.

- 1 Abaissez le levier de verrouillage du support réglable, faites-le glisser vers la droite, soulevez l'arrière du projecteur, puis ramenez le levier sur sa position initiale. Tout en maintenant la vis au bas du projecteur tournée vers l'intérieur avec une pièce de monnaie ou un tournevis à lame plate, ouvrez le couvercle du projecteur avec la main.**

Remarque

Assurez-vous que le projecteur est stable.

- 2 Pour retirer le couvercle du filtre, appuyez sur le bouton de verrouillage du filtre.**

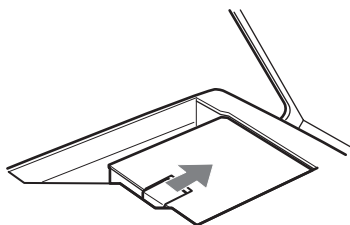

- 3 Retirez le filtre à air du porte-filtre en le tenant par sa languette.**

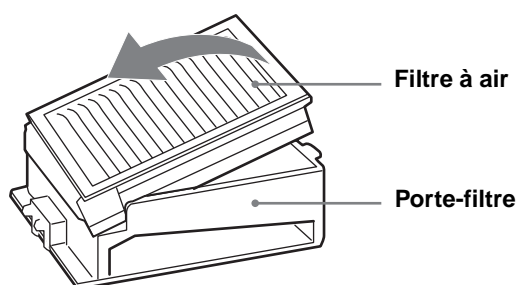

- 4 Introduisez le nouveau filtre à air dans le porte-filtre avec la surface blanche tournée vers le haut, placez le porte-filtre face en bas, puis reposez-le dans le projecteur.**
- 5 Remettez le couvercle de filtre en place.**
- 6 Tout en poussant le couvercle du projecteur vers vous en le tenant par les deux côtés du côté objectif, refermez-le de façon qu'il produise un déclic.**

Spécifications

Système

Système de projection	Système de projection à 3 panneaux LCD, 1 objectif
Panneau LCD	Panneau LCD TFT 0,62 pouce, 1 245 816 pixels (415 272 pixels × 3)
Objectif	Objectif zoom 1,2 fois (manuel) f15,7 –20 mm/F.2,0–2,3
Lampe	Type UHP 150 W
Dimensions de l'image projetée	Plage : 40 à 150 pouces (en diagonale)
Standard couleur	NTSC3.58/PAL/SECAM/NTSC4.43/ PAL-M/PAL-N, sélection automatique/manuelle
Signaux vidéo compatibles	RVB 15 kHz/composantes 50/60 Hz, composantes progressif 50/60 Hz, DTV (480/60i, 575/50i, 480/60p, 575/50p, 720/60p, 720/50p, 1080/60i, 1080/50i), 1080/24PsF, vidéo composite, vidéo Y/C
Signaux d'ordinateur compatibles	fH : 19 à 72 kHz fV : 48 à 92 Hz Résolution maximale XGA 1 024 × 768, fV : 85 Hz 1 280 × 720, fV : 60 Hz
Haut-parleur	Haut-parleur mono, 33 mm (1 5/16 pouces) de diamètre, max. 2 W × 1

Entrée/sortie

Entrée vidéo	VIDEO : type Cinch Vidéo composite : 1 Vc-c ±2 dB sync négative (terminaison 75 ohms) S VIDEO : connecteur mini-DIN Y/C 4 broches (mâle) Y (luminance) : 1 Vc-c ±2 dB sync négative (terminaison 75 ohms) C (chrominance) : salve 0,286 Vc-c ±2 dB (NTSC) (terminaison 75 ohms) salve 0,3 Vc-c ±2 dB (PAL) (terminaison 75 ohms)
Entrée audio	AUDIO : type Cinch stéréo, 500 mV efficace, impédance supérieure à 47 kilohms
HDMI	Vidéo : RVB/YC _B (PB) CR (PR) numérique Audio : Numérique

PJ MULTI INPUT	Multi-connecteur 32 broches Vidéo composite : 1 Vc-c ±2 dB sync négative (terminaison 75 ohms) S-vidéo : Y/C Y (luminance) : 1 Vc-c ±2 dB sync négative (terminaison 75 ohms) C (chrominance) : salve 0,286 Vc-c ±2 dB (NTSC) (terminaison 75 ohms) salve 0,3 Vc-c ±2 dB (PAL) (terminaison 75 ohms) RVB analogique/composantes : R/CR (PR) : 0,7 Vc-c ±2 dB (terminaison 75 ohms) V : 0,7 Vc-c ±2 dB (terminaison 75 ohms) V avec sync/Y : 1 Vc-c ±2 dB de sync négative (terminaison 75 ohms) B/CB (PB) : 0,7 Vc-c ±2 dB (terminaison 75 ohms) SYNC/HD : Entrée sync composite : 1–5 Vc-c haute impédance, positive/négative Entrée sync horizontale : 1–5 Vc-c haute impédance, positive/négative VD : Entrée sync verticale : 1–5 Vc-c haute impédance, positive/négative
----------------	----------------------------------------------------------------------------------------------------------------------------------------------------------------------------------------------------------------------------------------------------------------------------------------------------------------------------------------------------------------------------------------------------------------------------------------------------------------------------------------------------------------------------------------------------------------------------------------------------------------------------------------------------------------------------------------------------------------------------------------------------------------------------------------------------------------------

Généralités

Dimensions	304 × 168 × 321 mm (12 × 6 5/8 × 12 3/4 pouces) (l/h/p)
Poids	4,5 kg (9 li 15 onces) environ
Alimentation	100 à 240 V CA, 2,1–1,1 A, 50/60 Hz
Consommation électrique	Max. 200 W (Mode de veille : 3 W)
Température de fonctionnement	0 à 35 °C (32 à 95 °F)
Humidité de fonctionnement	35 à 85 % (sans condensation)
Température de stockage	–20 à 60 °C (–4 à 140 °F)
Humidité de stockage	10 à 90 %
Accessoires fournis	Télécommande RM-PJHS2 (1) Piles de format AA (R6) (2) Câble d'interface signal SIC-HS40 (5 m) (1) Entretoises de support réglable (2) Cordon d'alimentation secteur (1) Filtre à air (pour remplacement) (1) Mode d'emploi (1)

La conception et les spécifications sont sujettes à modification sans préavis.

Accessoires en option

Câble d'interface signal IFU-HS1
 Lampe de projecteur LMP-H150 (pour remplacement)
 Filtre à air PK-HS1FL (pour remplacement)
 Câbles d'interface signal SIC-HS10/SIC-HS20/SIC-HS30
 Support de projecteur SU-HS2

Réglementation de sécurité :
 UL60950, CSA n° 950, FCC Classe B, IC Classe B,
 EN60950 (NEMCO), CE, C-Tick, CCC

Distances de projection pour un signal au format 1080i/720p et signal d'ordinateur

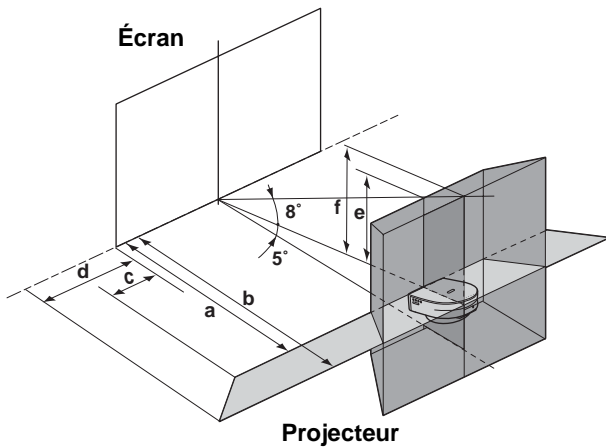

Lors d'une projection en utilisant le réglage « Side Shot » seulement

Pour un signal au format 1080i

Unité : m (pieds)

Taille d'écran (pouces)	40	60	80	100	120	150
a	1 (3,3)	1,6 (5,2)	2,1 (6,9)	2,7 (8,9)	3,2 (10,5)	4 (13,1)
b	1,2 (3,9)	1,8 (5,9)	2,4 (7,9)	3 (9,8)	3,6 (11,8)	4,5 (14,8)
c	-0,1 (-0,3)	-0,2 (-0,7)	-0,3 (-1)	-0,3 (-1)	-0,4 (-1,3)	-0,5 (-1,6)
d	-0,1 (-0,3)	-0,1 (-0,3)	0 (0)	0 (0)	0 (0)	0 (0)

Pour un signal au format 720p et un signal d'ordinateur

Unité : m (pieds)

Taille d'écran (pouces)	40	60	80	100	120	150
a	1 (3,3)	1,6 (5,2)	2,1 (6,9)	2,6 (8,5)	3,2 (10,5)	4 (13,1)
b	1,2 (3,9)	1,8 (5,9)	2,4 (7,9)	3 (9,8)	3,6 (11,8)	4,5 (14,8)
c	-0,2 (-0,7)	-0,3 (-1)	-0,5 (-1,6)	-0,6 (-2)	-0,8 (-2,6)	-1 (-3,3)
d	-0,2 (-0,7)	-0,3 (-1)	-0,3 (-1)	-0,3 (-1)	-0,4 (-1,3)	-0,4 (-1,3)

Lors d'une projection en utilisant les réglages « Side Shot » et « Trapèze V »

Pour un signal au format 1080i

Unité : m (pieds)

Taille d'écran (pouces)	40	60	80	100	120	150
a	1,2 (3,9)	1,7 (5,6)	2,2 (7,2)	2,8 (9,2)	3,4 (11,2)	4,2 (13,8)
b	1,3 (4,3)	1,9 (6,2)	2,5 (8,2)	3,1 (10,2)	3,7 (12,1)	4,6 (15,1)
c	-0,2 (-0,7)	-0,3 (-1)	-0,4 (-1,3)	-0,5 (-1,6)	-0,6 (-2)	-0,7 (-2,3)
d	-0,1 (-0,3)	-0,1 (-0,3)	-0,1 (-0,3)	-0,1 (-0,3)	-0,1 (-0,3)	-0,2 (-0,7)
e	0,1 (0,3)	0,2 (0,7)	0,3 (1)	0,4 (1,3)	0,5 (1,6)	0,6 (2)
f	0,2 (0,7)	0,3 (1)	0,4 (1,3)	0,5 (1,6)	0,6 (2)	0,7 (2,3)

Pour un signal au format 720p et un signal d'ordinateur

Unité : m (pieds)

Taille d'écran (pouces)	40	60	80	100	120	150
a	1,1 (3,6)	1,7 (5,6)	2,2 (7,2)	2,8 (9,2)	3,3 (10,8)	4,2 (13,8)
b	1,3 (4,3)	1,9 (6,2)	2,5 (8,2)	3,1 (10,2)	3,7 (12,1)	4,6 (15,1)
c	-0,3 (-1)	-0,4 (-1,3)	-0,6 (-2)	-0,7 (-2,3)	-0,8 (-2,6)	-1,1 (-3,6)
d	-0,2 (-0,7)	-0,3 (-1)	-0,4 (-1,3)	-0,5 (-1,6)	-0,5 (-1,6)	-0,6 (-2)
e	0,1 (0,3)	0,2 (0,7)	0,3 (1)	0,4 (1,3)	0,5 (1,6)	0,6 (2)
f	0,2 (0,7)	0,3 (1)	0,4 (1,3)	0,5 (1,6)	0,6 (2)	0,7 (2,3)

Exemple d'installation au plancher

a : Distance entre l'écran et le centre de l'objectif
 b : Distance entre le plancher et le centre de l'objectif
 c : Distance entre le plancher et le dessous du projecteur
 x : Libre

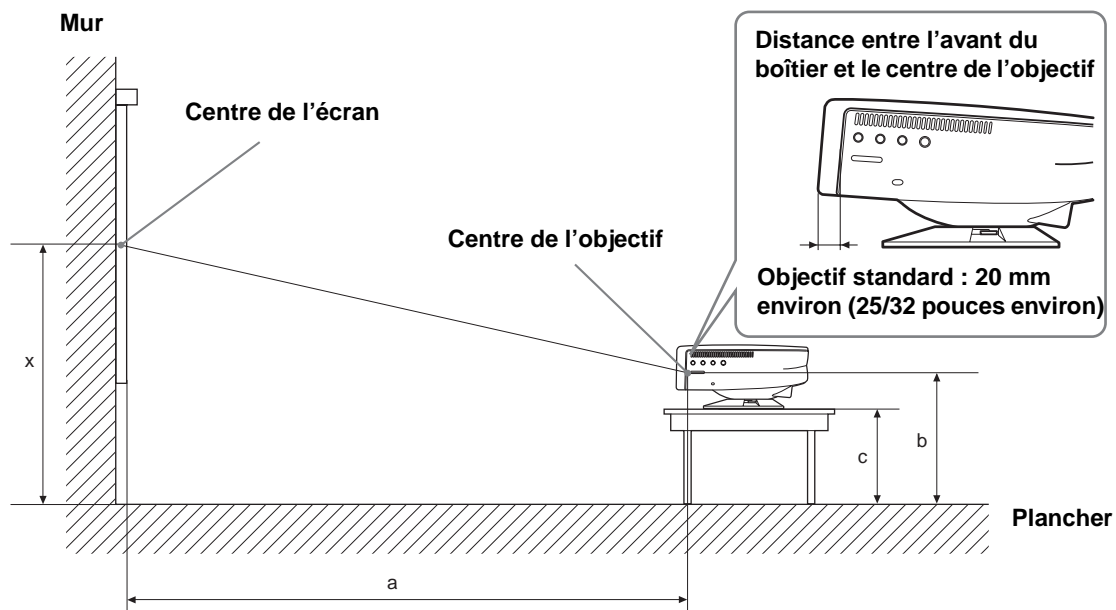

Unité : mm (pouces)

SS (pouces)		40	60	80	100	120	150
a	Minimum	970 (38 1/4)	1480 (58 3/8)	1990 (78 3/8)	2500 (98 1/2)	3010 (118 17/32)	3780 (148 7/8)
	Maximum	1180 (46 1/2)	1790 (70 1/2)	2400 (94 1/2)	3010 (118 17/32)	3620 (142 5/8)	4535 (178 5/8)
b		x-194 (x-7 5/8)	x-290 (x-11 1/2)	x-387 (x-15 1/4)	x-484 (x-19 1/8)	x-581 (x-22 7/8)	x-726 (x-28 5/8)
c		x-291 (x-11 1/2)	x-387 (x-15 1/4)	x-484 (x-19 1/8)	x-581 (x-22 7/8)	x-678 (x-26 3/4)	x-823 (x-32 1/2)

Pour calculer les cotes d'installation (SS (Screen Size) : Taille d'écran)

$$a \text{ (minimum)} = SS \times 25,5 - 50$$

$$a \text{ (maximum)} = SS \times 30,5 - 40$$

$$b = x - (SS \times 4,84)$$

$$c = x - (SS \times 4,84 + 97)$$

Pour des écrans de format 4 : 3

Unité : mm (pouces)

SS (pouces)		40	60	80	100	120	150
a	Minimum	1200 (47 1/4)	1820 (71 3/4)	2450 (96 1/2)	3070 (121)	3690 (145 3/8)	4630 (182 3/8)
	Maximum	1450 (57 1/8)	2200 (86 5/8)	2950 (116 1/4)	3690 (145 7/8)	4440 (174 7/8)	5560 (219)
b		x-237 (x-9 3/8)	x-356 (x-14)	x-474 (x-18 3/4)	x-593 (x-23 3/8)	x-711 (x-28)	x-889 (x-35)
c		x-334 (x-13 1/4)	x-453 (x-17 7/8)	x-571 (x-22 1/2)	x-690 (x-27 1/4)	x-808 (x-31 7/8)	x-986 (x-38 7/8)

Pour calculer les cotes d'installation (SS (Screen Size) : Taille d'écran)

$$a \text{ (minimum)} = SS \times 31,2 - 50$$

$$a \text{ (maximum)} = SS \times 37,3 - 40$$

$$b = x - (SS/5,93)$$

$$c = x - (SS/5,93 + 97)$$

Avertissement pour le raccordement secteur

Utilisez un cordon d'alimentation approprié à l'alimentation secteur locale.

	États-Unis, Canada	Europe continentale	Royaume-Uni	Australie	Japon
Type de fiche	YP-11	YP-21	SP-61	B8	YP-13
Extrémité femelle	YC-13L	YC-13L	YC-13L	C7-2	YC-13L
Type de cordon	SPT-2	H03VVH2-F	H03VVH2-F	H03VVH2-F	VCTFK
Tension et intensités nominales	10 A/125 V	2,5 A/250 V	2,5 A/250 V	2,5 A/250 V	7 A/125 V
Approbation de sécurité	UL/CSA	VDE	BS	SAA	DENANHO
Longueur de cordon (max.)	4,5 m	–	–	–	–

Signaux d'entrée et points réglables/paramétrables

Certains paramètres des menus ne sont pas réglables pour certains signaux d'entrée. Ils sont indiqués dans les tableaux suivants.

Les paramètres qui ne peuvent pas être réglés n'apparaissent pas sur le menu.

Menu Réglez l'image...

Paramètre		Signal d'entrée			
		Vidéo ou S-vidéo (Y/C)	Composant	Vidéo GBR	Ordinateur
Contraste		●	●	●	●
Lumière		●	●	●	●
Couleur		● (sauf pour N & B)	●	●	–
Teinte		● (NTSC3.58/4.43 seulement, sauf pour N & B)	●	●	–
Netteté		●	●	●	–
Optimiseur RVB		–	–	–	●
Niveau du noir		●	●	●	–
Mode gamma		–	–	–	●
Temp. couleur		●	●	●	●
DDE		●	● (numéros de mémoire de présélection 1, 2, 3 et 4 seulement)	● (numéros de mémoire de présélection 1, 2, 3 et 4 seulement)	–
Noir Ciné Pro	Commande iris	●	●	●	●
	Commande lampe	●	●	●	●
Volume		●	●	●	●

● : Réglable/paramétrable

– : Non réglable/non paramétrable

Menu RÉGLAGE DE L'ENTRÉE

Paramètre	Signal d'entrée			
	Vidéo ou S-vidéo (Y/C)	Composant	Vidéo GBR	Ordinateur
Phase des points	–	–	–	●
Amplification H	–	● (sauf pour les numéros de mémoire de présélection 1, 2, 3 et 4)	● (sauf pour les numéros de mémoire de présélection 1, 2, 3 et 4)	●
Déplacement	–	● (sauf pour les numéros de mémoire de présélection 1, 2, 3 et 4)	● (sauf pour les numéros de mémoire de présélection 1, 2, 3 et 4)	●
Mode large	●	● (sauf pour les numéros de mémoire de présélection 5, 45, 47, 48, 49 et 50 de DTV)	● (sauf pour les numéros de mémoire de présélection 5, 45, 47, 48, 49 et 50 de HDTV)	–

● : Réglable/paramétrable

– : Non réglable/non paramétrable

Signaux préprogrammés

N° de mémoire	Signal préprogrammé		fH (kHz)	fV (Hz)	Sync	Amplification H	Entrée HDMI
1	Vidéo/60	Vidéo 60 Hz	15,734	59,940	—	—	×
2	Vidéo/50	Vidéo 50 Hz	15,625	50,000	—	—	×
3	480/60i	480/60i (DTV)	15,734	59,940	Sync sur V/Y ou sync composite	—	○
4	575/50i	575/50i (DTV)	15,625	50,000	Sync sur V/Y ou sync composite/vidéo composite	—	○
5	1080/60i	1080/60i (DTV), 1035/60i, 1080/60i	33,750	60,000	—	—	○
6	640 × 350	Mode VGA 1	31,469	70,086	H-pos, V-nég	800	×
7		VGA VESA 85 Hz	37,861	85,080	H-pos, V-nég	832	×
8	640 × 400	PC-9801 Normal	24,823	56,416	H-nég, V-nég	848	×
9		Mode VGA 2	31,469	70,086	H-nég, V-pos	800	×
10		VGA VESA 85 Hz	37,861	85,080	H-nég, V-pos	832	×
11		640 × 480	Mode VGA 3	31,469	59,940	H-nég, V-nég	800
12	640 × 480	Macintosh 13"	35,000	66,667	H-nég, V-nég	864	×
13		VGA VESA 72 Hz	37,861	72,809	H-nég, V-nég	832	×
14		VGA VESA 75 Hz	37,500	75,000	H-nég, V-nég	840	×
15		VGA VESA 85 Hz	43,269	85,008	H-nég, V-nég	832	×
16	800 × 600	SVGA VESA 56 Hz	35,156	56,250	H-pos, V-pos	1024	×
17		SVGA VESA 60 Hz	37,879	60,317	H-pos, V-pos	1056	×
18		SVGA VESA 72 Hz	48,077	72,188	H-pos, V-pos	1040	×
19		SVGA VESA 75 Hz	46,875	75,000	H-pos, V-pos	1056	×
20		SVGA VESA 85 Hz	53,674	85,061	H-pos, V-pos	1048	×
21	832 × 624	Macintosh 16"	49,724	74,550	H-nég, V-nég	1152	×
22	1024 × 768	XGA VESA 43 Hz	35,524	43,479	H-pos, V-pos	1264	×
23		XGA VESA 60 Hz	48,363	60,004	H-nég, V-nég	1344	×
24		XGA VESA 70 Hz	56,476	69,955	H-nég, V-nég	1328	×
25		XGA VESA 75 Hz	60,023	75,029	H-pos, V-pos	1312	×
26		XGA VESA 85 Hz	68,677	84,997	H-pos, V-pos	1376	×
43		480/60p	480/60p (composantes progressif)	31,470	60,000	Sync sur V/Y	—
44	575/50p	575/50p (composantes progressif)	31,250	50,000	—		○
45	1080/50i	1080/50i (DTV)	28,130	50,000	—		○
47	720/60p	720/60p (DTV)	45,000	60,000	—		○
48	720/50p	720/50p (DTV)	37,500	50,000	—		○
49	1080/24PsF	DTV 1080/48i	27,000	48,000	—		×
50	540/60p	540/60p	33,750	60,000	—		×
73	1280 × 720	1280 × 720 60 Hz	44,772	59,855	H-nég, V-pos	1664	×

Remarques

- Il se peut que l'image ne s'affiche pas correctement avec des signaux autres que les signaux préprogrammés ci-dessus.
- La mémoire n° 22 indique le signal d'interface.

Emplacement des commandes

Avant

Vous pouvez utiliser les touches du panneau de commande qui portent le même nom que les touches de la télécommande pour commander le projecteur.

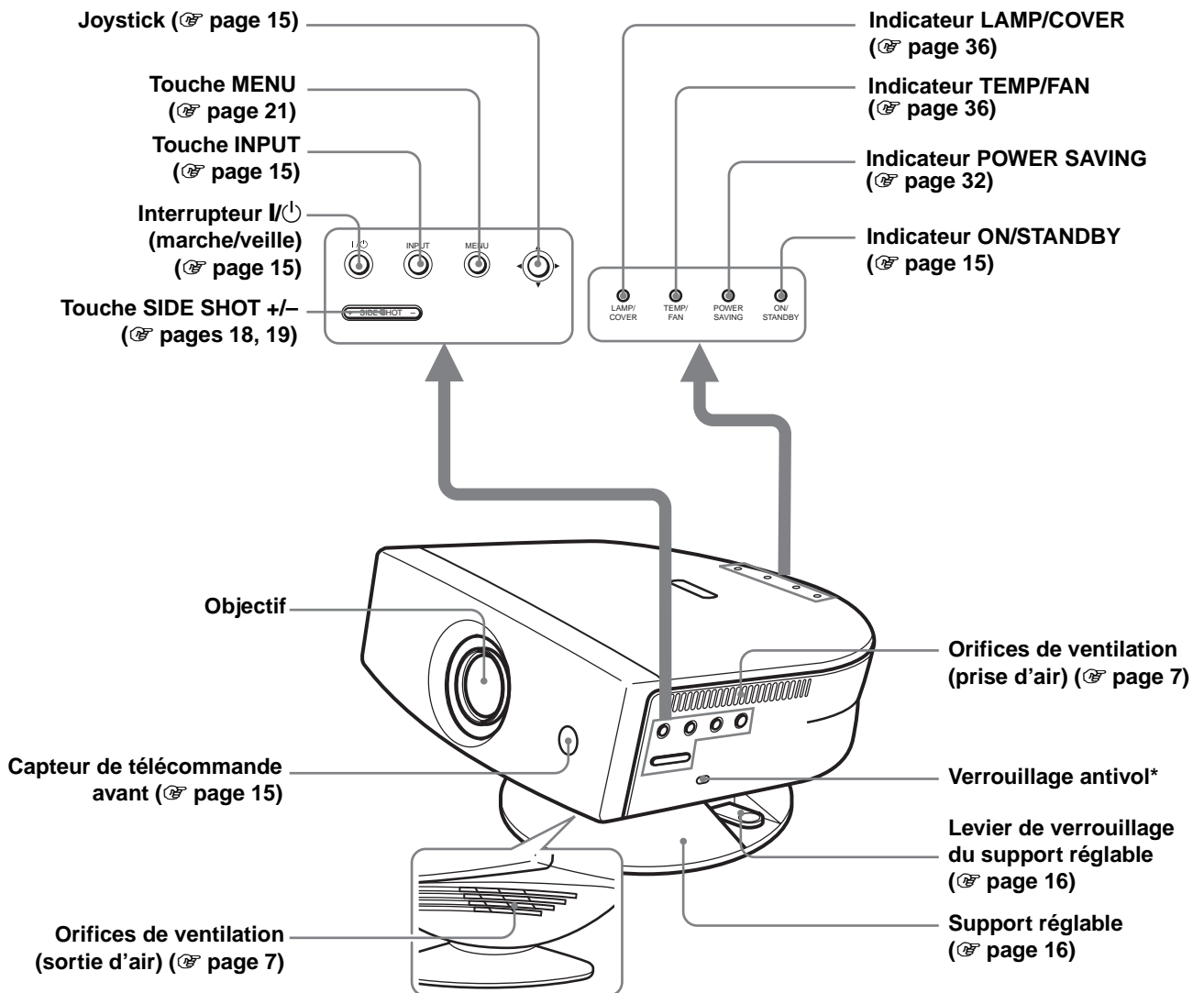

* Permet de brancher un câble antivol en option (Kensington).
Adresse de page Web : <http://www.kensington.com/>

Arrière

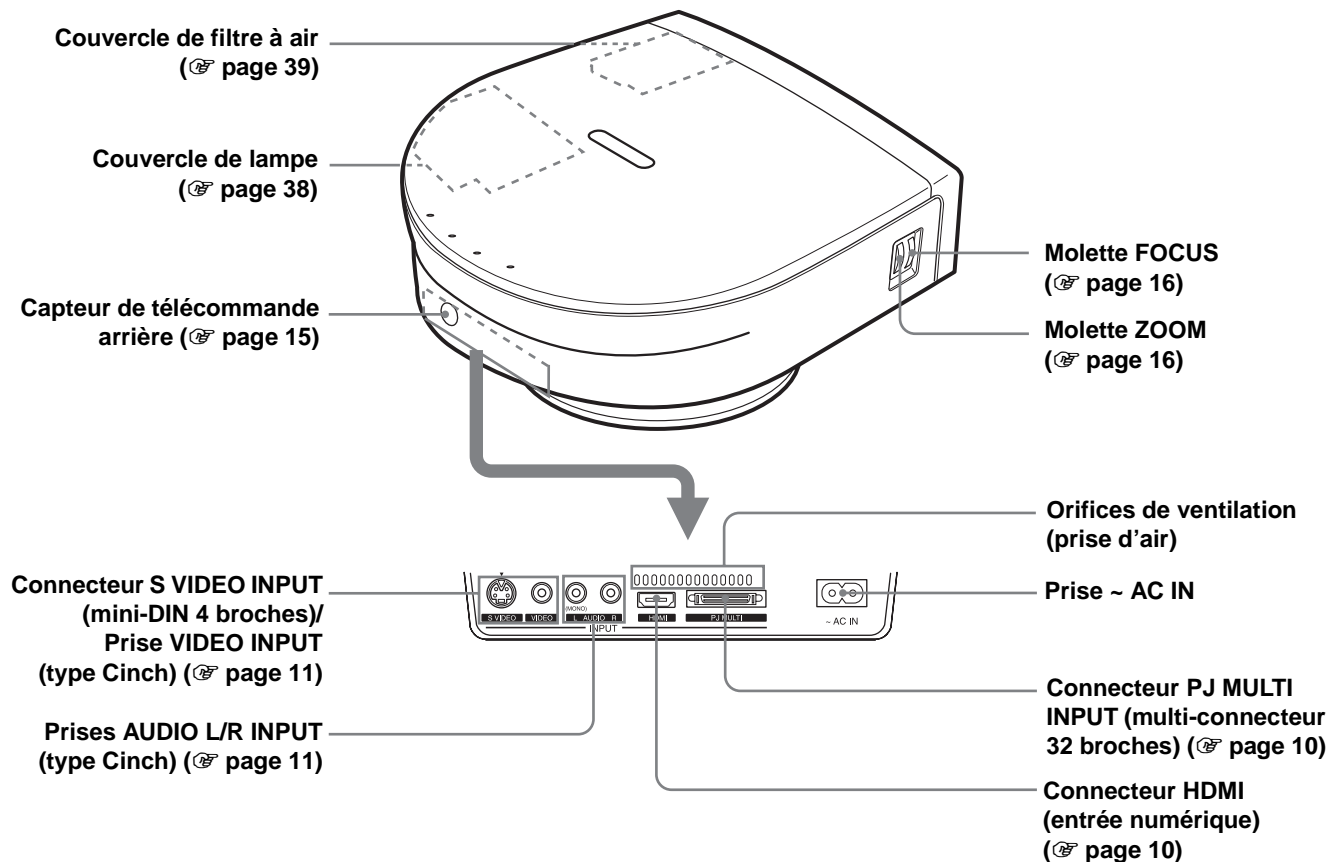

Face inférieure

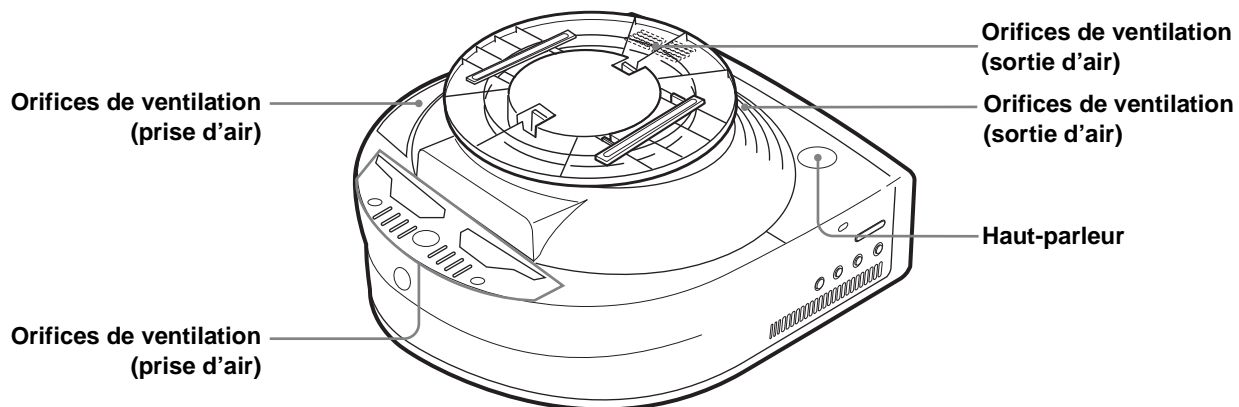

Télécommande

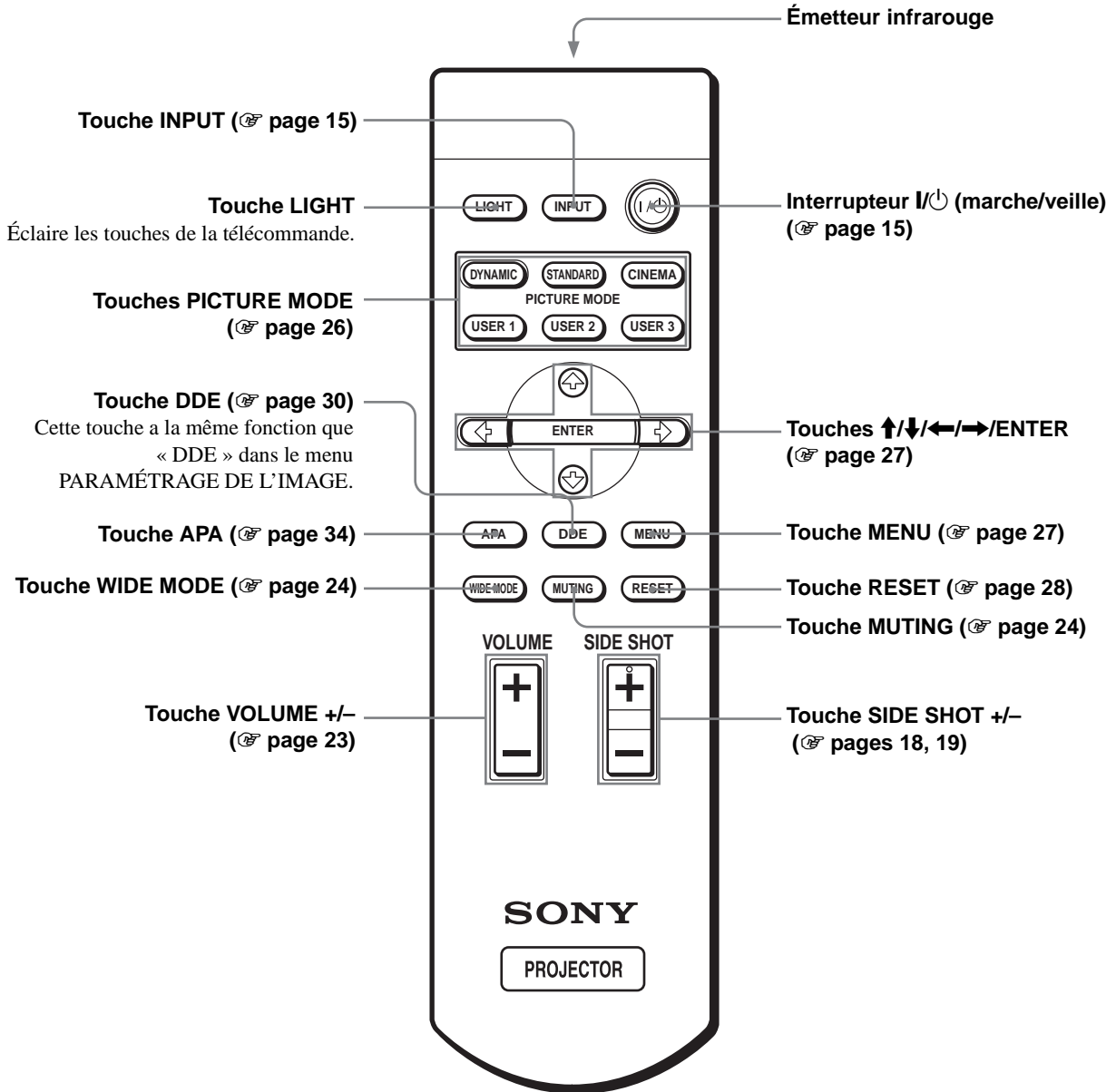

Index

- A**
- Accessoires en option..... 41
 - Accessoires fournis..... 5
 - Amplification H 30
- C**
- Capteur de télécommande
 - arrière..... 15
 - avant..... 15
 - Contraste..... 29
 - Couleur 29
 - Couleur de menu 32
- D**
- DDE (Dynamic Detail Enhancer)..... 30
 - Dépannage..... 35
 - Déplacement 30
 - Durée de lampe 33
- E**
- Emplacement des commandes
 - arrière..... 47
 - avant..... 46
 - face inférieure..... 47
 - télécommande 48
 - État 32
- F**
- fH..... 33
 - Filtre à air 39
 - fV 33
- I**
- Indicateur
 - LAMP/COVER..... 36
 - TEMP/FAN..... 36
 - Installation du projecteur et d'un écran 7
- L**
- Langage..... 32
 - Lumière..... 29
- M**
- Mémoire de présélection..... 33, 45
 - Menu
 - opération..... 27
 - pour faire disparaître le menu 28
 - réinitialisation 28
 - Menu INFORMATIONS 33
 - Menu PARAMÉTRAGE DE L'IMAGE 29
 - Menu RÉGLAGE..... 31
 - Menu RÉGLAGE D'INSTALLATION 32
 - Menu RÉGLAGE DE L'ENTRÉE..... 30
 - Menu RÉGLAGE DE MENU..... 32
 - Message
 - avertissement 37
 - précaution 37
 - Mode d'image..... 29
 - cinéma..... 29
 - dynamique..... 29
 - standard..... 29
 - utilisateur 1, 2 et 3 29
 - Mode économique..... 32
 - Mode gamma 30
 - Mode large..... 31
- N**
- Netteté 30
 - Niveau du noir 30
 - Noir Ciné Pro..... 30
 - Commande iris 30
 - Commande lampe 30
- O**
- Optimiseur RVB 30
 - Orifices de ventilation
 - prise d'air 7
 - sortie d'air 7
- P**
- Phase des points..... 30
 - Position de menu 32
 - Projection..... 22
- R**
- Raccordements
 - « PlayStation 2 » 12
 - Amplificateur AV 11
 - appareil vidéo..... 11
 - Lecteur DVD/tuner numérique 10
 - ordinateur..... 13
 - utilisation du périphérique d'interface en option 14
 - Réglage
 - image 29, 34
 - mise au point..... 16
 - taille et position de l'image 15
 - zoom 16, 23
 - Réglez l'image..... 29
 - Remplacement de la lampe 37
- S**
- Sél sign entr A..... 31
 - Sélection de la langue de menu..... 20
 - Side Shot 8, 32
 - Spécifications 40
 - Standard coul..... 32
 - Symétrie 32
- T**
- Taille d'écran..... 7
 - Teinte 30
 - Télécommande
 - emplacement des commandes 48
 - mise en place des piles 5
 - Temp. couleur..... 30
 - Trapèze V..... 8, 32
- V**
- Volume..... 23
- W**
- WIDE MODE 24

ADVERTENCIA

Para evitar el riesgo de incendio o electrocución, no exponga la unidad a la lluvia ni a la humedad.

Para evitar recibir descargas eléctricas, no abra el aparato. Contrate exclusivamente los servicios de personal cualificado.

La toma de corriente debe encontrarse cerca del equipo y ser de fácil acceso.

Contenido

Precauciones	4
---------------------------	----------

Conexión y preparación

Desembalaje	5
Paso 1: Instalación del proyector	6
Antes de configurar el proyector	6
Instalación del proyector y de una pantalla.....	7
Paso 2: Conexión del proyector	9
Conexión con un reproductor de DVD/ sintonizador digital	10
Conexión a un equipo de vídeo	11
Conexión a un amplificador AV	11
Conexión con “PlayStation 2”, etc.	12
Conexión con un ordenador	13
Conexión con diversos equipos mediante la unidad de interfaz opcional	14
Paso 3: Ajuste del tamaño y la posición de la imagen	15
Paso 4: Selección del idioma del menú	20

Proyección

Proyección de la imagen en la pantalla	22
Selección del modo de pantalla ancha	24
Selección del modo de visualización de la imagen	26

Uso de los menús

Funcionamiento mediante los menús	28
Listas de menús	30
Configuraciones de menú	30
Elementos de menú	30
Acerca del N° de memoria preestablecida	34
Ajuste de la calidad de imagen de una señal procedente de un ordenador	35

Otros

Solución de problemas	36
Sustitución de la lámpara	38
Sustitución del filtro de aire	39
Especificaciones	40
Ubicación de los controles	47
Parte frontal.....	47
Parte posterior	48
Parte inferior	48
Mando a distancia	49
Índice	50

Precauciones

Seguridad

- Compruebe que la tensión de funcionamiento de la unidad sea la misma que la del suministro eléctrico local.
- Si se introduce algún objeto sólido o líquido en la unidad, desenchúfela y haga que sea revisada por personal especializado antes de volver a utilizarla.
- Desenchufe la unidad de la toma mural cuando no vaya a utilizarla durante varios días.
- Para desconectar el cable, tire del enchufe. Nunca tire del propio cable.
- La toma mural debe encontrarse cerca de la unidad y ser de fácil acceso.
- La unidad no estará desconectada de la fuente de alimentación de CA (toma de corriente) mientras esté conectada a la toma mural, aunque haya apagado la unidad.
- No mire al objetivo mientras la lámpara esté encendida.
- No coloque la mano ni ningún objeto cerca de los orificios de ventilación. El aire que sale es caliente.

Prevención del calentamiento interno

Después de apagar la alimentación con el interruptor I/⏻ (encendido/espera), no desconecte la unidad de la toma mural mientras el ventilador de refrigeración esté en funcionamiento.

Precaución

El proyector está equipado con orificios de ventilación de aspiración y de escape. No bloquee dichos orificios ni coloque nada cerca de ellos, ya que si lo hace puede producirse un recalentamiento interno, causando el deterioro de la imagen o daños al proyector.

Embalaje

Guarde la caja y los materiales de embalaje originales, ya que resultarán útiles cuando tenga que embalar la unidad. Para obtener una máxima protección, vuelva a embalar la unidad como se embolsó originalmente en fábrica.

Conexión y preparación

En esta sección se describe cómo instalar el proyector y la pantalla, cómo conectar el equipo desde el cual desea proyectar la imagen, etc.

Desembalaje

Compruebe que la caja contenga los siguientes elementos:

Mando a distancia (1),
Pilas tamaño AA (R6) (2)

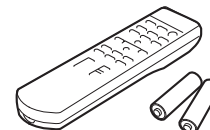

Cable de interfaz de
señales (1)

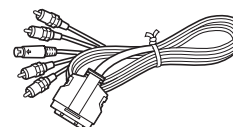

Filtro de aire (para
sustitución) (1)

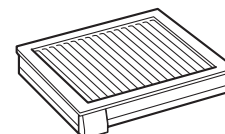

Espaciadores del
ajustador (2)

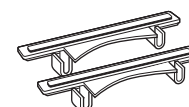

Cable de alimentación de CA (1)
Instrucciones de funcionamiento (este manual) (1)

Introducción de las pilas en el mando a distancia

Introduzca las pilas comenzando por el lado **+**, como se muestra en la ilustración.

Si las introduce forzándolas o con las polaridades invertidas, podría provocar un cortocircuito y generar calor.

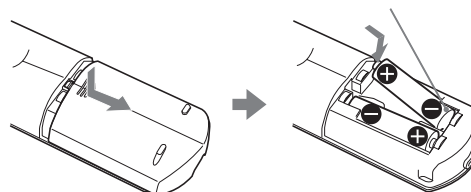

Paso 1: Instalación del proyector

Es posible obtener una buena calidad aunque se proyecte la imagen desde un lado de la pantalla (“Side Shot”) (☞ página 8). Con este proyector, puede disfrutar de espectáculos en su propio hogar en diversas situaciones.

Cine en casa

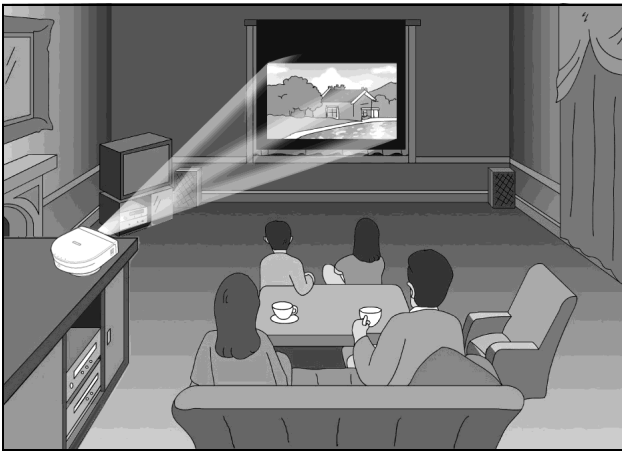

Videojuegos en pantalla grande

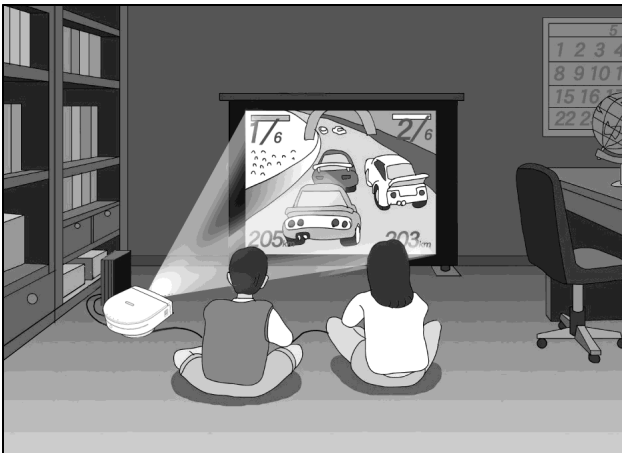

Espectáculos deportivos, etc. en compañía

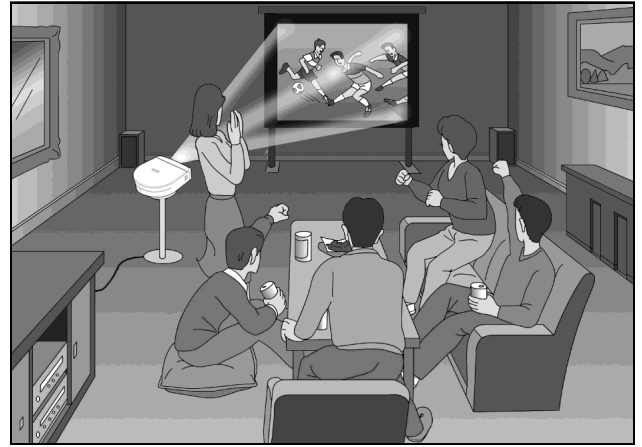

Antes de configurar el proyector

No ponga el proyector en las siguientes situaciones, en las que puede sufrir daños o averías.

Ventilación escasa

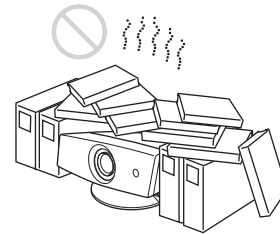

Calor y humedad excesivos

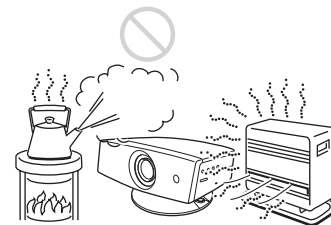

Polvo y humo excesivo

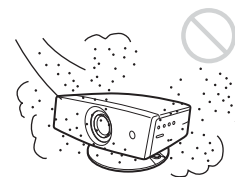

No emplee el proyector en las siguientes condiciones.

Inclinación extrema de la unidad

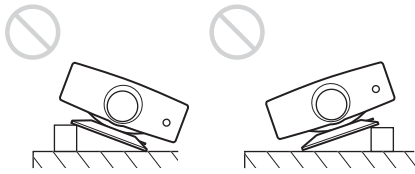

Bloqueo de los orificios de ventilación



Sugerencia

Para obtener información detallada sobre la ubicación de los orificios de ventilación (aspiración y escape), consulte “Ubicación de los controles” en la página 47.

Colocación del proyector sin el ajustador

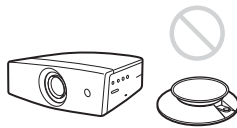

Nota

Instalación de la unidad a grandes altitudes

Cuando utilice el proyector a una altitud de 1.500 metros o más, establezca el “Modo gran altitud” en el menú AJUSTE INSTALACIÓN. El no establecer este modo cuando se utilice el proyector a grandes altitudes podrá acarrear efectos adversos, tales como reducción de la fiabilidad de ciertos componentes.

Instalación del proyector y de una pantalla

La distancia de instalación entre el proyector y la pantalla varía en función del tamaño de ésta.

Nota

Cuando instale el proyector y la pantalla, asegúrese de no inclinarlos. Si inclina cualquiera de ellos, no podrá realizar correctamente el ajuste.

1 Determine la posición de instalación del proyector y la pantalla.

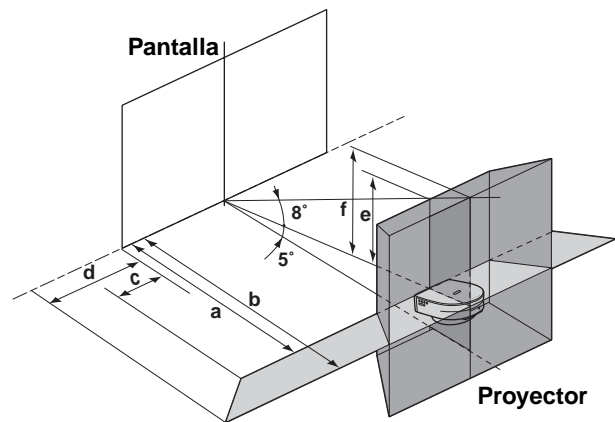

- a:** Distancia de proyección mínima entre la pantalla y el centro del objetivo del proyector cuando se coloca el proyector de lado (“Side Shot”), o cuando se coloca el proyector con el centro de la pantalla y el centro del objetivo alineados
- b:** Distancia de proyección máxima entre la pantalla y el centro del objetivo del proyector cuando se coloca el proyector de lado, o cuando se coloca el proyector con el centro de la pantalla y el centro del objetivo alineados
- c:** Distancia máxima horizontal entre el extremo izquierdo o derecho de la pantalla y el centro del objetivo del proyector cuando se coloca el proyector de lado (cuando se utiliza la distancia de proyección **a**)
- d:** Distancia máxima horizontal entre el extremo izquierdo o derecho de la pantalla y el centro del objetivo cuando se coloca el proyector de lado (cuando se utiliza la distancia de proyección **b**)

- e: Distancia máxima vertical entre la parte inferior de la pantalla y el centro del objetivo del proyector cuando se coloca el proyector de lado (cuando se utiliza la distancia de proyección a)
- f: Distancia máxima vertical entre la parte inferior de la pantalla y el centro del objetivo del proyector cuando se coloca el proyector de lado (cuando se utiliza la distancia de proyección b)

Proyección utilizando sólo el ajuste “Side Shot” (☞ página 17)

Sitúe el proyector de modo que el extremo del objetivo quede dentro del área  de la ilustración; utilice como guía los valores a, b, c y d de la tabla siguiente.

Unidad: m (pies)

Tamaño de la pantalla (pulgadas)	40	60	80	100	120	150
a	1,1 (3,6)	1,7 (5,6)	2,2 (7,2)	2,8 (9,2)	3,3 (10,8)	4,2 (13,8)
b	1,2 (3,9)	1,8 (5,9)	2,4 (7,9)	3 (9,8)	3,6 (11,8)	4,5 (14,8)
c	-0,2 (-0,7)	-0,2 (-0,7)	-0,3 (-1)	-0,4 (-1,3)	-0,4 (-1,3)	-0,4 (-1,3)
d	0 (0)	0 (0)	0 (0)	0 (0)	0 (0)	0 (0)

Sugerencia

La tabla muestra las distancias de proyección de señales de vídeo. En la página 41 se muestran las distancias que se utilizan para proyectar señales de formato 1080i/720p y señales de ordenador.

Nota

Si proyecta la imagen utilizando sólo “Side Shot”, establezca la opción “Trapezoide V” del menú AJUSTE INSTALACIÓN en “Manual” y ajuste el nivel en “0”.

Proyección con los ajustes “Side Shot” y “Trapezoide V” (☞ página 18)

Sitúe el proyector de modo que el extremo del objetivo quede dentro del área  de la ilustración; utilice como guía los valores a a f de la tabla siguiente.

Unidad: m (pies)

Tamaño de la pantalla (pulgadas)	40	60	80	100	120	150
a	1,2 (3,9)	1,7 (5,6)	2,2 (7,2)	2,8 (9,2)	3,4 (11,2)	4,2 (13,8)
b	1,3 (4,3)	1,9 (6,2)	2,5 (8,2)	3,1 (10,2)	3,7 (12,1)	4,6 (15,1)
c	-0,2 (-0,7)	-0,3 (-1)	-0,4 (-1,3)	-0,6 (-2)	-0,7 (-2,3)	-0,9 (-3)
d	-0,1 (-0,3)	-0,1 (-0,3)	-0,1 (-0,3)	-0,1 (-0,3)	-0,2 (-0,7)	-0,3 (-1)
e	0,1 (0,3)	0,2 (0,7)	0,3 (1)	0,4 (1,3)	0,5 (1,6)	0,6 (2)
f	0,2 (0,7)	0,3 (1)	0,4 (1,3)	0,5 (1,6)	0,6 (2)	0,7 (2,3)

Sugerencia

La tabla muestra las distancias de proyección de señales de vídeo convencionales. En la página 41 se muestran las distancias que se utilizan para proyectar señales de formato 1080i/720p y señales de ordenador.

Proyección desde el centro (☞ página 19)

Puede cambiar el ángulo de proyección mediante el ajustador. (☞ página 16)

Sitúe el proyector de modo que el extremo del objetivo quede dentro del área  de la ilustración; utilice como guía los valores a y b de la tabla siguiente.

Unidad: m (pies)

Tamaño de la pantalla (pulgadas)	40	60	80	100	120	150
a	1 (3,2)	1,5 (4,9)	2 (6,5)	2,5 (8,2)	3 (9,9)	3,8 (12,4)
b	1,2 (3,9)	1,8 (5,9)	2,4 (7,9)	3 (9,9)	3,6 (11,9)	4,5 (14,9)

Para ver un “Ejemplo de instalación en el suelo”, consulte la página 43.

2 Proyecte una imagen en la pantalla y ajuste la imagen de modo que se ajuste a la pantalla. (☞ página 15)



Para proyectar una imagen, conecte un equipo de vídeo al proyector. (☞ página 9)

Nota

Cuando utilice una pantalla de superficie irregular, es posible que en ocasiones aparezcan patrones de bandas en la pantalla, dependiendo de la distancia entre la pantalla y el proyector y de la ampliación del zoom. Esto no significa una avería del proyector.

Paso 2: Conexión del proyector

Cuando haga las conexiones, asegúrese de hacer lo siguiente:

- Apague todos los equipos antes de realizar cualquier conexión.
- Utilice los cables apropiados para cada conexión.
- Introduzca los enchufes de los cables correctamente; si no se introducen por completo suelen producir ruido. Cuando desconecte un cable, asegúrese de tirar del enchufe, no del cable.
- Consulte las instrucciones de funcionamiento del equipo conectado.
- Si conecta el proyector a la conexión PJ MULTI, seleccione la señal de entrada con la configuración “Sel. señ. ent. A” del menú AJUSTE . ( página 32)

-
- HDMI, el logotipo HDMI y High-Definition Multimedia Interface son marcas comerciales o marcas comerciales registradas de HDMI Licensing LLC.

Conexión con un reproductor de DVD/sintonizador digital

Para conectar con un reproductor de DVD/sintonizador digital equipado con conexiones de vídeo componente

Puede conectar un reproductor de DVD/sintonizador digital equipado con conexiones de vídeo componente mediante el cable de interfaz de señal que se proporciona.

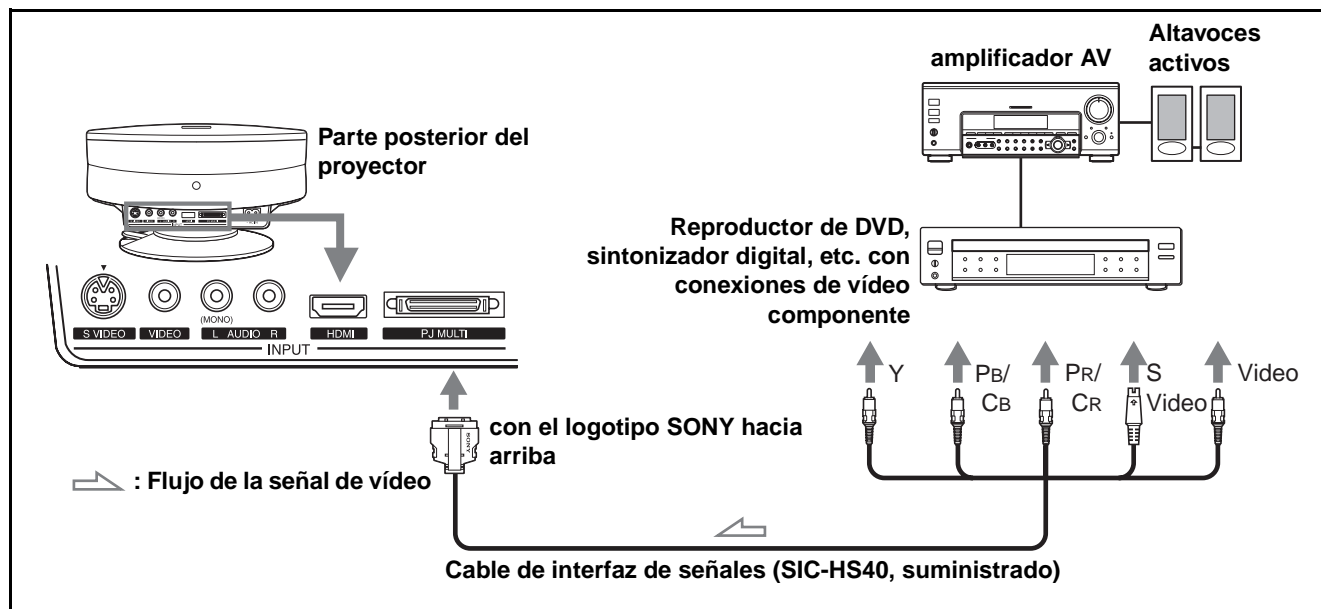

Sugerencias

- Para conectar el proyector a un reproductor de DVD/sintonizador digital que no esté equipado con conexiones de vídeo componente, utilice el cable de S vídeo del reproductor de DVD/sintonizador digital.
- Para conectar el proyector a un reproductor de DVD/sintonizador digital que no esté equipado con salida de S vídeo, utilice el cable de vídeo en lugar del cable de S vídeo.
- Para conectar el proyector a un reproductor de DVD/sintonizador digital equipado con una conexión D, utilice un cable de conversión comercial.

Para conectar con un reproductor de DVD/sintonizador digital equipado con salida HDMI

Para disfrutar de una mejor imagen, puede conectar un reproductor de DVD/sintonizador digital equipado con salida HDMI a la entrada HDMI del proyector.

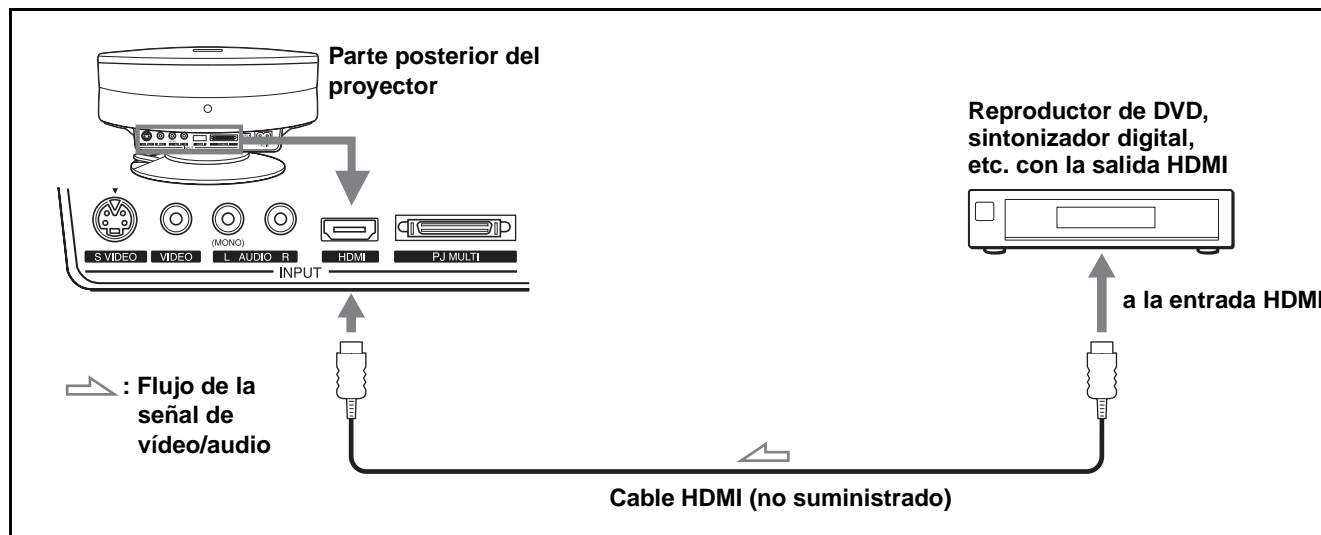

Conexión a un equipo de vídeo

Para conectar con un equipo de vídeo equipado con salida de S vídeo o vídeo

Puede conectar una videograbadora, una grabadora de vídeo en disco duro Sony "Clip on" o un reproductor de disco láser. Consulte también el manual de instrucciones de cada equipo.

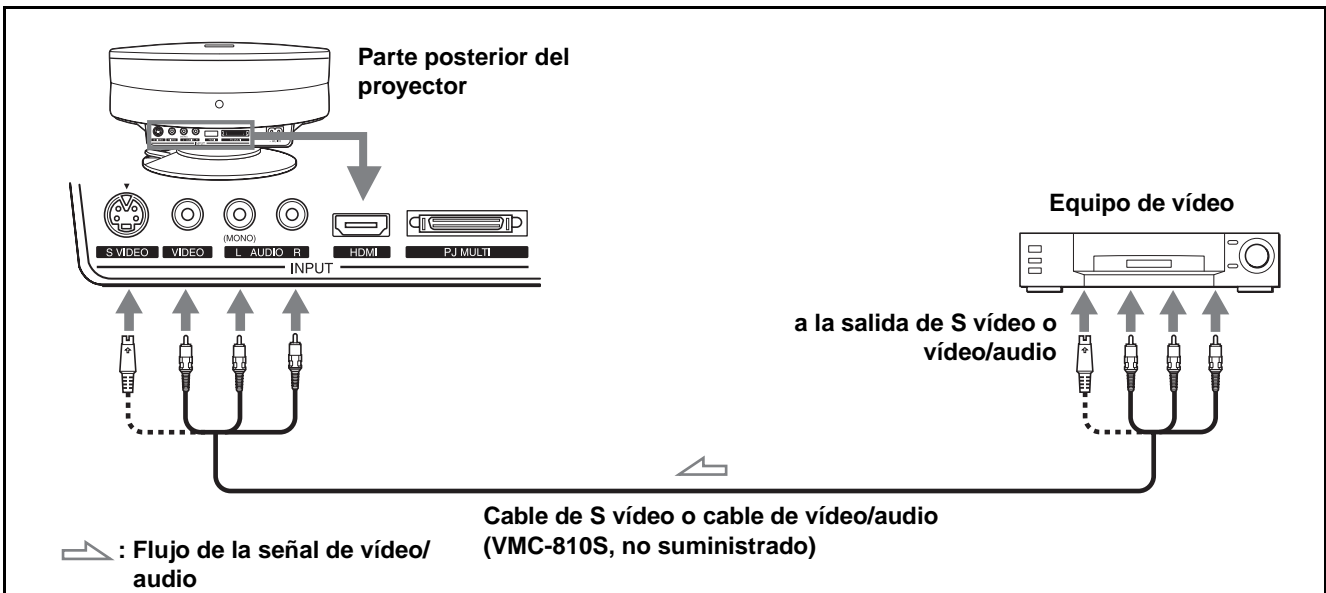

Sugerencia

Si no sabe a qué conexión debe conectar el cable, S VIDEO (conexión de S vídeo) o VIDEO (conexión de vídeo), conéctelo a S VIDEO (conexión de S vídeo) para disfrutar de una mejor calidad de imagen.

Si el equipo que va a conectar no tiene S VIDEO (conexión de S vídeo), conecte el cable a VIDEO (conexión de vídeo).

Conexión a un amplificador AV

Para disfrutar de una mejor calidad de sonido, puede conectar el proyector a un amplificador AV mediante el cable de interfaz de señal que se suministra.

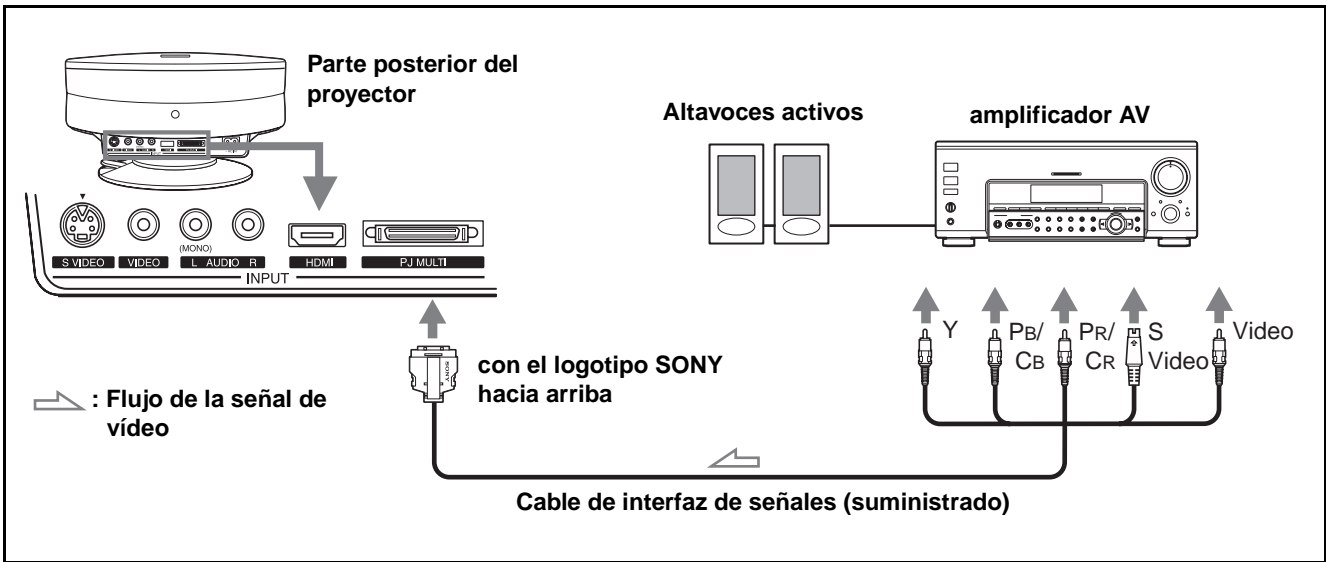

Conexión con “PlayStation 2”, etc.

Para conectar con la salida múltiple AV de “PlayStation 2”, etc.

Puede disfrutar de la proyección de videojuegos en la pantalla conectando el proyector a la “PlayStation 2”, “PlayStation” (PS one) o “PlayStation”.

Consulte también el manual de instrucciones de la “PlayStation 2” conectada, etc.

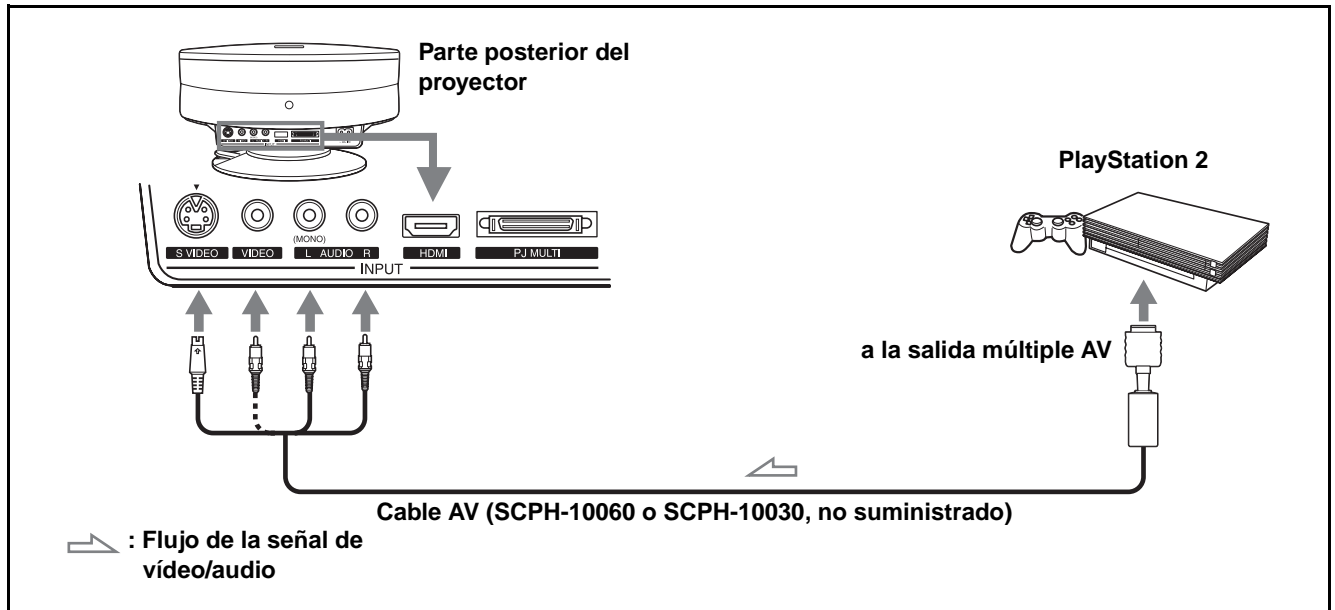

Para conectar con otro equipo de videojuegos

Para conectar con otro equipo de videojuegos, consulte el manual de instrucciones del equipo de videojuegos.

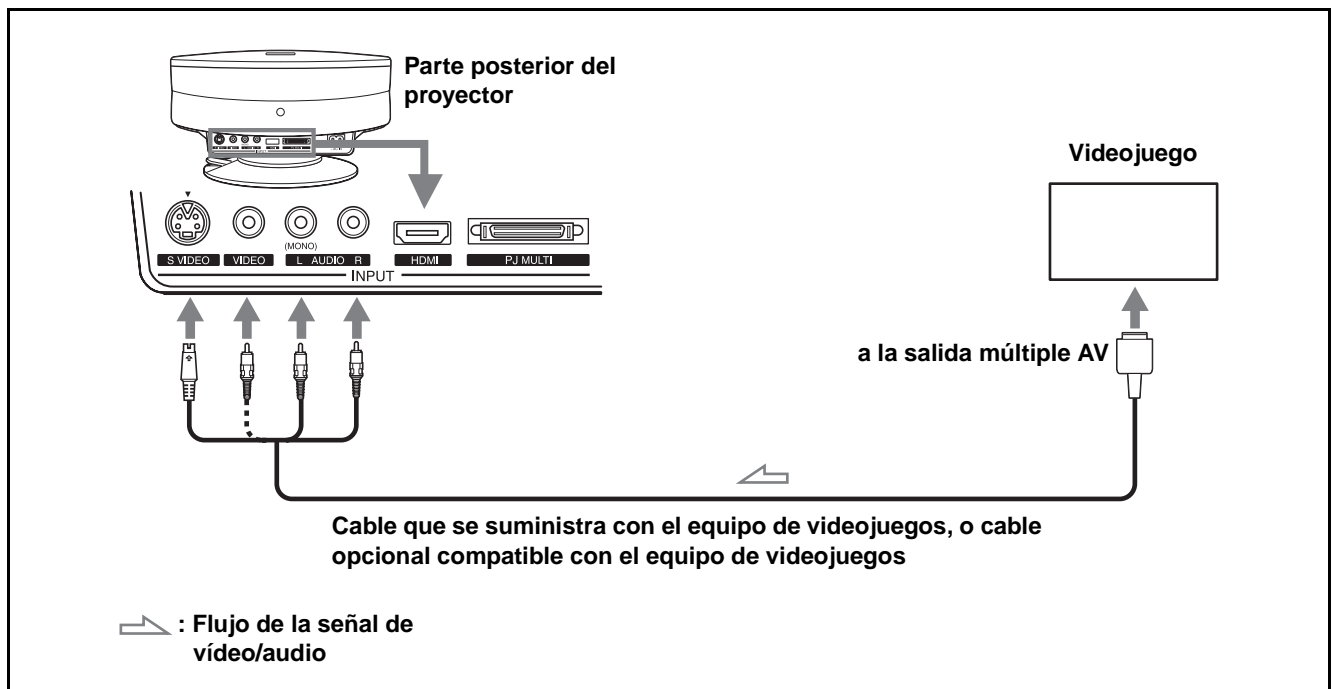

Conexión con un ordenador

Puede proyectar la imagen de un ordenador en una pantalla grande mediante el cable de interfaz de señal opcional (SIC-HS30).

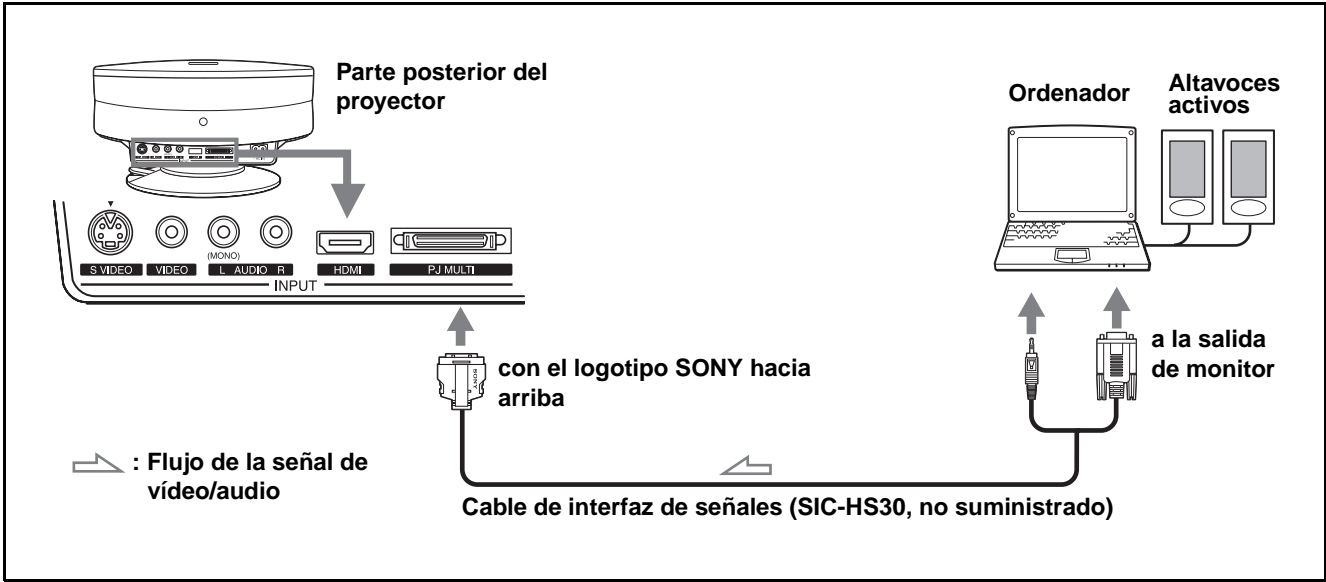

Conexión con diversos equipos mediante la unidad de interfaz opcional

Puede conectar otros equipos mediante la unidad de interfaz opcional. Además, puede seleccionar la salida al proyector o al TV cambiando el selector de la unidad de interfaz.

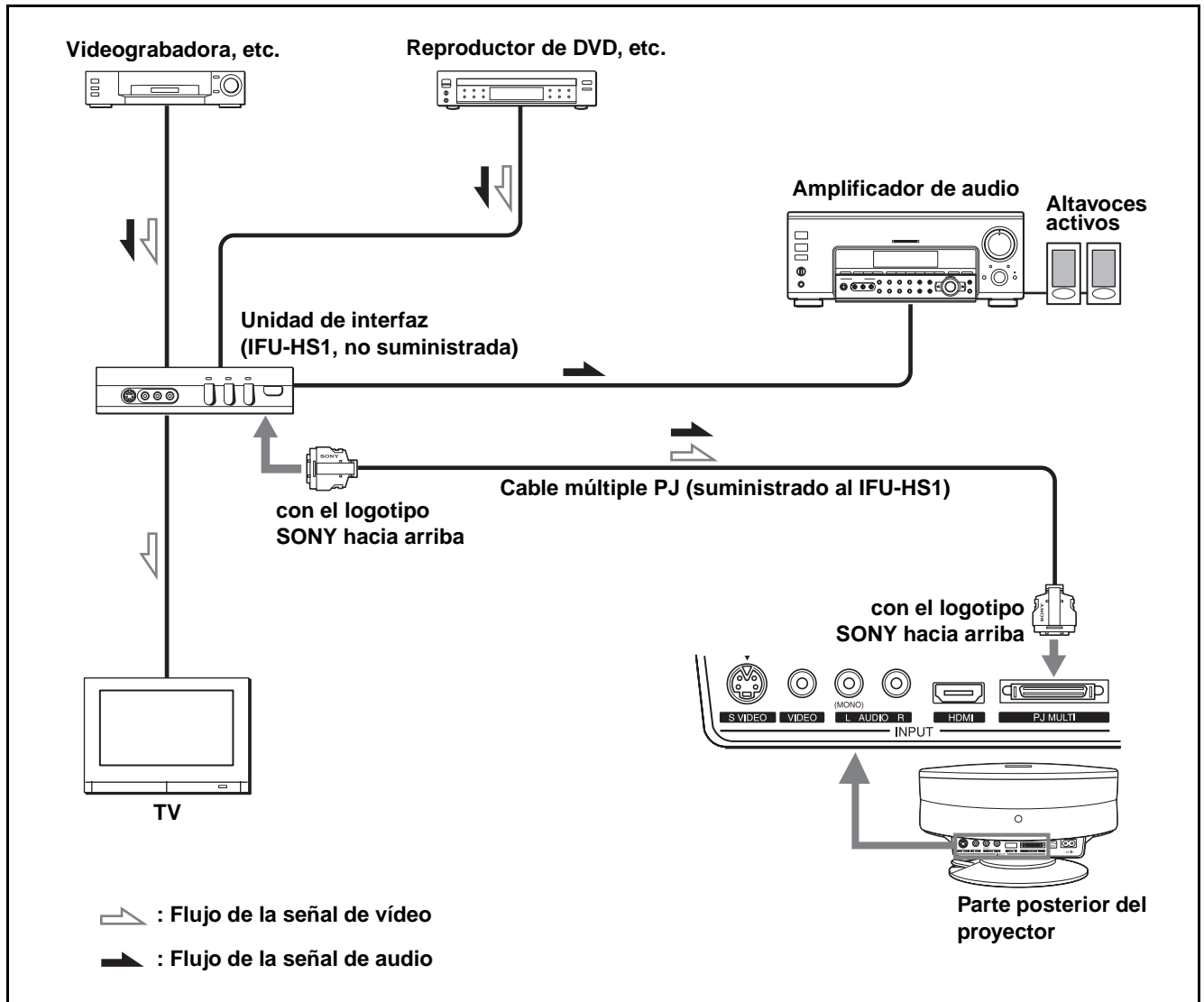

Paso 3: Ajuste del tamaño y la posición de la imagen

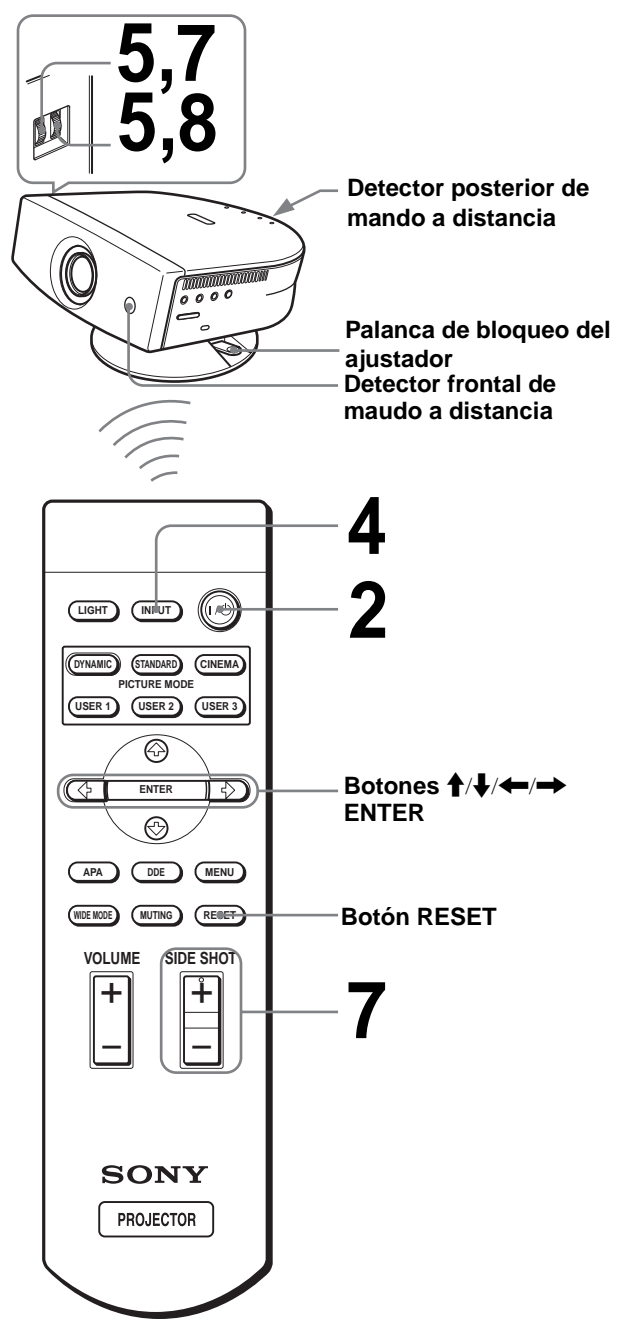

1 Enchufe el cable de alimentación de CA a una toma mural.

El indicador ON/STANDBY se iluminará en rojo y el proyector entrará en el modo de espera.



Se ilumina en rojo.

2 Pulse el interruptor I/⏻ (encendido/espera) para encender el proyector.

El indicador ON/STANDBY se iluminará en verde.



Se ilumina en verde.

3 Encienda el equipo conectado al proyector.

Consulte las instrucciones de funcionamiento del equipo conectado.

4 Pulse INPUT para proyectar la imagen en la pantalla.

Cada vez que pulse el botón, la indicación de señal de entrada cambia. (☞ página 23)

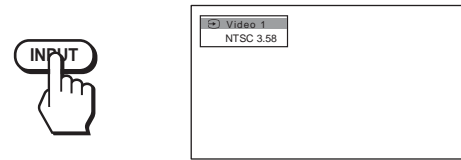

Sugerencia

Los botones I/⏻ (encendido/espera), INPUT, MENU y ↑/↓/←/→/ENTER (joystick) del panel lateral del proyector funcionan igual que los del mando a distancia.

5 Ajuste el enfoque mediante el anillo FOCUS, y el tamaño de la imagen mediante el anillo ZOOM.

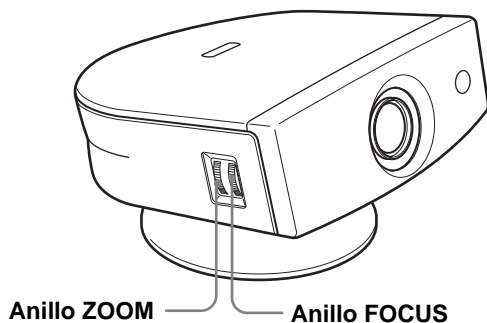

6 Ajuste la posición de la imagen a la pantalla mediante el ajustador.

Ajuste de la posición de la imagen utilizando el ajustador

Mantenga bajada la palanca de bloqueo del ajustador y deslícela hacia la derecha, mueva el proyector, a continuación retorne la palanca de bloqueo.



Es posible mover el proyector horizontal o verticalmente dentro de las siguientes gamas:

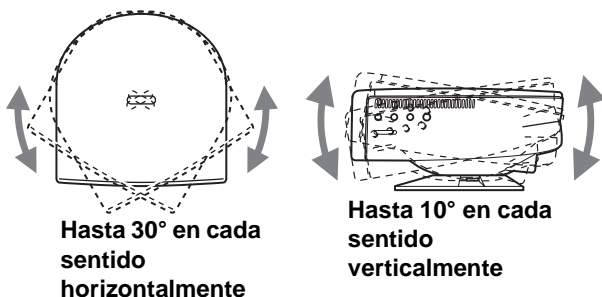

Para restablecer el proyector a la posición central del ajustador

Mantenga bajada la palanca de bloqueo del ajustador y deslícela hacia la derecha, mueva el proyector, a continuación retorne la palanca de bloqueo, hasta que el ajustador encaje en el orificio redondo del lado inferior, en la parte posterior del proyector, con un clic.

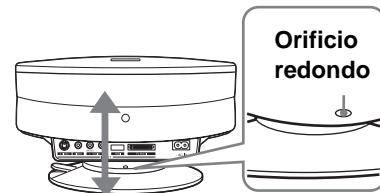

Ajuste de la posición de la imagen utilizando el espaciador de ajustador suministrado

La colocación de uno de los espaciadores suministrados para el reglaje del ajustador (espaciadores para 1° y 2°) le permite inclinar el proyector hacia la derecha o izquierda a un ángulo de inclinación de hasta 2°.

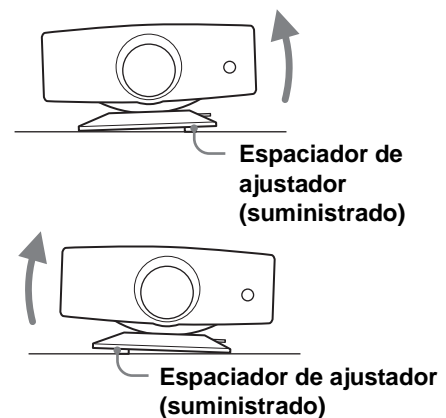

Para colocar el espaciador de ajustador suministrado

- 1 Ponga un paño grueso (p.ej., un cojín) debajo del proyector. Ponga el proyector bocabajo.

- ② Mientras presiona los pomos de bloqueo hacia dentro, retire la barra del ajustador de la parte inferior de la tabla del ajustador en la que quiera colocar el espaciador suministrado.

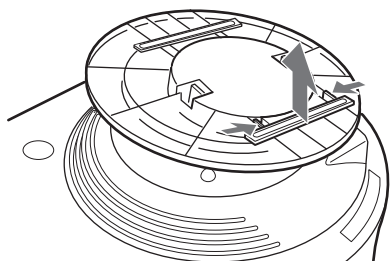

- ③ Encaje el espaciador dentro del punto de la barra del ajustador quitada.

7 Ajuste del tamaño y la posición de la imagen.



Si se ajusta manualmente “Side Shot” o “Trapezoide V” (ajuste de valor), se proyectará en la pantalla el patrón de prueba incorporado. Si quiere hacer ajustes utilizando la señal de entrada actual, establezca la opción “Patrón de prueba” del menú AJUSTE INSTALACIÓN en “No”. (☞ página 33)

Proyección utilizando sólo el ajuste “Side Shot”

Cuando proyecte usando sólo el ajuste “Side Shot”, puede ajustar la corrección de la distorsión trapezoidal horizontal usando en el máximo la función “Side Shot”.

- ① Establezca “Trapezoide V”, en el menú AJUSTE INSTALACIÓN en “Manual”, presione ENTER y ↑, ↓ o RESET para establecer el nivel en “0” y, a continuación, restablezca la posición del proyector (☞ página 16).

Nota

Si “Trapezoide V” se establece en “Automático”, se reducirá la capacidad de corrección de “Side Shot”.

- ② Sitúe el proyector de modo que la imagen se superponga con la pantalla, como se muestra a continuación.



Ajústelo de modo que el lado inferior de la imagen esté paralelo al lado inferior de la pantalla.

Compruebe que los lados verticales de la imagen estén paralelos a los lados verticales de la pantalla. Si la imagen no se superpone a la pantalla como se muestra más arriba, confirme y ajuste la posición de instalación del proyector y la pantalla según se indica en “Instalación del proyector y de una pantalla” (☞ página 7).

- ③ Mueva el proyector verticalmente de modo que el lado inferior de la imagen se ajuste a la parte inferior interior del marco de la pantalla.



Haga el ajuste de modo que el lado inferior de la imagen se ajuste a la parte inferior interior del marco de la pantalla.

Cuando ajuste la altura de la imagen, no utilice el ajustador (☞ página 16); en su lugar, mueva el proyector o la pantalla verticalmente para hacer el ajuste de modo que el lado inferior de la imagen se ajuste a la parte inferior interior del marco de la pantalla.

- ④ Mueva el proyector horizontalmente a la izquierda o la derecha de modo que un lado de la imagen se ajuste al extremo interior del marco de la pantalla.

Haga el ajuste de modo que un lado de la imagen se ajuste al extremo interior del marco de la pantalla.

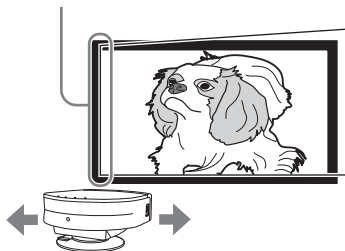

Si sitúa el proyector a la izquierda de la pantalla, realice el ajuste de modo que el lado izquierdo de la imagen se ajuste al extremo izquierdo interior del marco de la pantalla. Con el proyector situado en el lado derecho, realice el ajuste de modo que el lado derecho de la imagen se ajuste al extremo derecho interior del marco de la pantalla.

Nota

Cuando haga el ajuste de modo que un lado de la imagen se ajuste al extremo interior del marco de la pantalla, asegúrese de no separar el lado inferior de la imagen de la parte inferior interior del marco de la pantalla.

- ⑤ Realice el ajuste necesario para corregir la distorsión trapezoidal horizontal, mediante SIDE SHOT + o -.

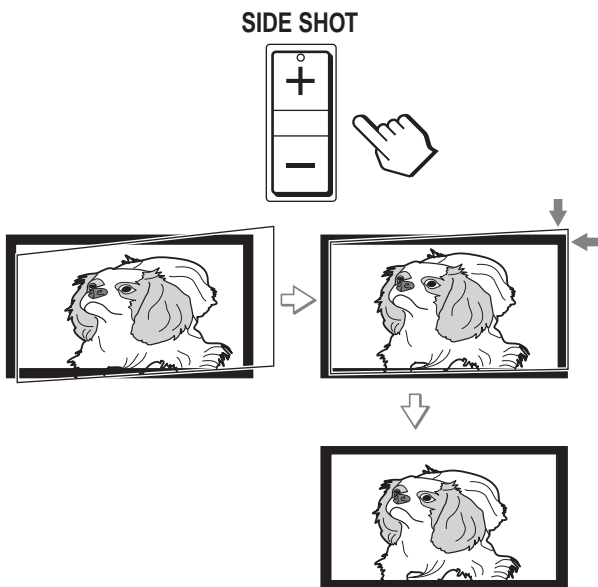

Pulse SIDE SHOT + o - de modo que el lado superior de la imagen quede paralelo al lado inferior. Si el lado derecho es más largo que el lado izquierdo, pulse SIDE SHOT +. Si el lado izquierdo es más largo que el lado derecho, pulse SIDE SHOT -. Para ajustar la distorsión de forma precisa, pulse ↑ o ↓.

Nota

Aunque esté proyectando con "Side Shot", es posible que, en ocasiones, los cuatro lados de la imagen no estén paralelos a los lados del marco de la pantalla.

Proyección con los ajustes "Side Shot" (☞ página 33) y "Trapezoide V" (☞ página 33)

Cuando proyecte usando tanto el ajuste "Side Shot" como el ajuste "Trapezoide V", se corregirá tanto la distorsión vertical como la horizontal.

- ① Establezca "Trapezoide V" en el menú AJUSTE INSTALACIÓN en "Automático".

Nota

La configuración predeterminada de "Trapezoide V", en el menú AJUSTE INSTALACIÓN, es "Manual". Si se establece en "Automático", la distorsión vertical de la imagen se corregirá automáticamente. Es posible que el ajuste "Trapezoide V" no corrija perfectamente la distorsión trapezoidal, dependiendo de la temperatura de la habitación o el ángulo de la pantalla. En este caso, establézcala manualmente mediante el ajuste de valor.

- ② Sitúe el proyector de modo que la imagen se superponga con la pantalla, como se muestra a continuación.

Haga el ajuste de modo que los lados verticales de la imagen estén paralelos a los lados verticales de la pantalla.

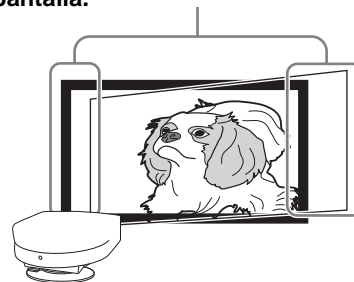

Compruebe que ambos lados verticales de la imagen estén paralelos a los lados verticales de la pantalla.

Si no están paralelos, establezca "Trapezoide V", en el menú AJUSTE INSTALACIÓN, en "Manual"; a continuación, pulse ENTER y ajuste la distorsión con ↑ o ↓ de modo que queden paralelos.

- ③ **Mueva el proyector horizontalmente a la izquierda o la derecha de modo que un lado de la imagen se ajuste al extremo interior del marco de la pantalla.**

Haga el ajuste de modo que un lado de la imagen se ajuste al extremo interior del marco de la pantalla.

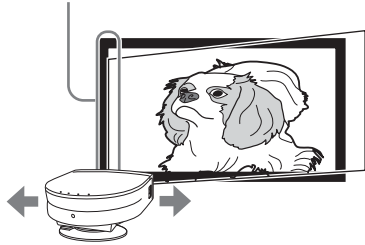

Si sitúa el proyector a la izquierda de la pantalla, realice el ajuste de modo que el lado izquierdo de la imagen se ajuste al extremo izquierdo interior del marco de la pantalla. Con el proyector situado en el lado derecho, realice el ajuste de modo que el lado derecho de la imagen se ajuste al extremo derecho interior del marco de la pantalla. Si la imagen no se superpone a la pantalla, determine y ajuste la posición de instalación del proyector y la pantalla según se indica en “Instalación del proyector y de una pantalla” (☞ página 7).

- ④ **Realice el ajuste necesario para corregir la distorsión trapezoidal horizontal, mediante SIDE SHOT + o –.**

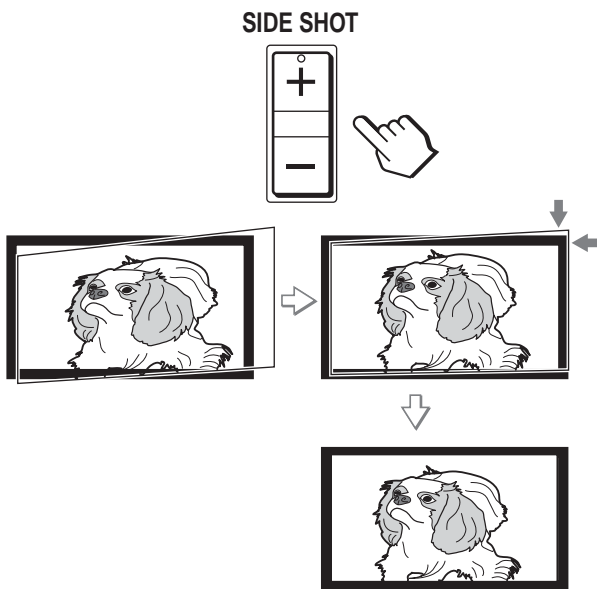

Pulse SIDE SHOT + o – de modo que el lado superior de la imagen quede paralelo al lado inferior. Si el lado derecho es más largo que el lado izquierdo, pulse SIDE SHOT +. Si el lado izquierdo es más largo que el lado derecho, pulse SIDE SHOT –. Para ajustar la distorsión de forma precisa, pulse ↑ o ↓.

Nota

Aunque esté proyectando con "Side Shot", es posible que, en ocasiones, los cuatro lados de la imagen no estén paralelos a los lados del marco de la pantalla.

Proyección desde el centro

- ① **Compruebe que “Trapezoide V” del menú AJUSTE INSTALACIÓN en “Automático”.**

Nota

La configuración predeterminada de “Trapezoide V”, en el menú AJUSTE INSTALACIÓN, es “Manual”. Si se establece en “Automático”, la distorsión vertical de la imagen se corregirá automáticamente. Es posible que el ajuste “Trapezoide V” no corrija perfectamente la distorsión trapezoidal, dependiendo de la temperatura de la habitación o el ángulo de la pantalla. En este caso, establézcala manualmente mediante el ajuste de valor.

- ② **Sitúe el proyector de modo que los lados superior e inferior de la imagen estén paralelos a los extremos del marco horizontal de la pantalla, y los lados izquierdo y derecho de la imagen estén paralelos a los extremos del marco vertical de la pantalla, como se muestra a continuación.**



Si la imagen no se superpone a la pantalla como se muestra más arriba, confirme y ajuste la posición de instalación del proyector y la pantalla según se indica en “Instalación del proyector y de una pantalla” (☞ página 7).

Si los lados izquierdo y derecho de la imagen no están paralelos a los lados izquierdo y derecho de la pantalla, establezca “Trapezoide V”, en el menú AJUSTE INSTALACIÓN, en “Manual”, pulse ENTER y, a continuación, ajuste con ↑ o ↓ de modo que queden paralelos.

- ③ Realice el ajuste de modo que ambos extremos del lado inferior de la imagen se ajusten a los del lado inferior de la pantalla, por medio del ajustador y del anillo ZOOM.

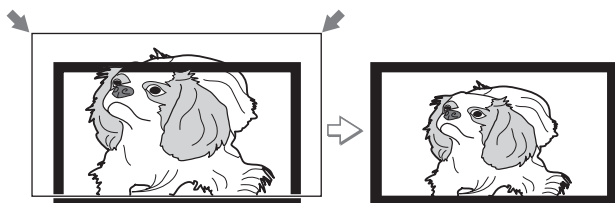

- 8** Gire el anillo FOCUS para ajustar el enfoque de nuevo.

Paso 4: Selección del idioma del menú

Es posible seleccionar el idioma que se desee entre los trece existentes para el menú y demás indicaciones en pantalla. La configuración predeterminada de fábrica es el idioma inglés.

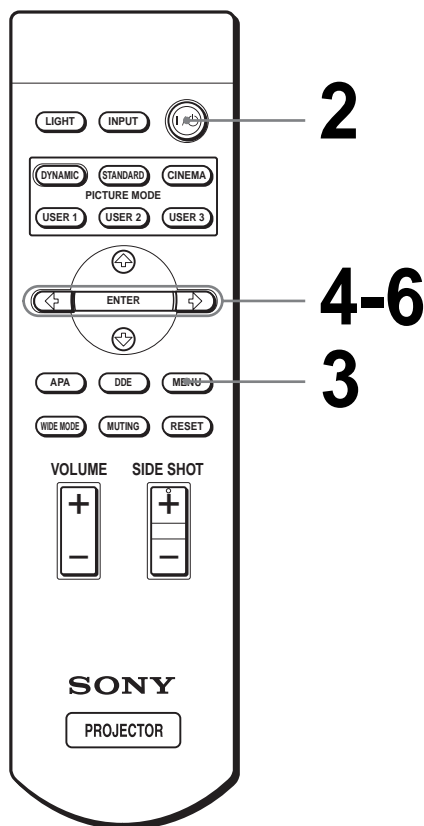

Sugerencia

Para utilizar el menú, también puede utilizar el joystick del panel lateral del proyector, en lugar de los botones **↑/↓/←/→/ENTER** del mando a distancia.

1 Enchufe el cable de alimentación CA a una toma mural.

El indicador ON/STANDBY se iluminará en rojo y el proyector entrará en el modo de espera.



Se ilumina en rojo.

2 Pulse el interruptor I/⏻ (encendido/espera) para encender el proyector.

El indicador ON/STANDBY se iluminará en verde.



Se ilumina en verde.

3 Pulse MENU.

Aparecerá el menú.
El menú actualmente seleccionado se muestra como un botón amarillo.

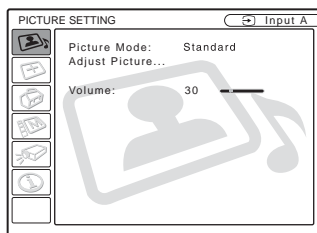

4 Pulse ↑ o ↓ para seleccionar el menú MENU SETTING y, a continuación, pulse → o ENTER.

Aparecerá el menú seleccionado.

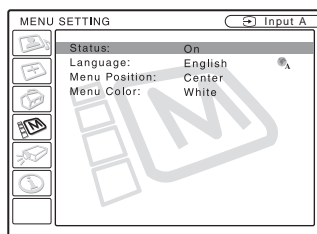
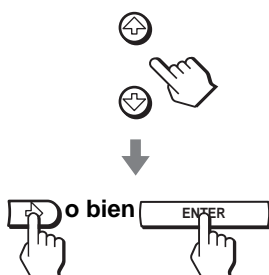

5 Pulse ↑ o ↓ para seleccionar “Language” y, a continuación, pulse → o ENTER.

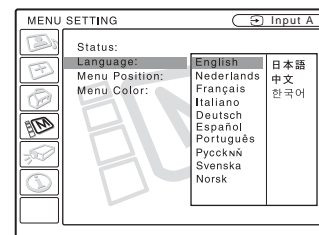
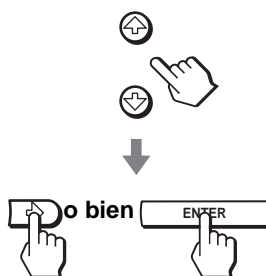

6 Pulse ↑ o ↓ para seleccionar un idioma y pulse ENTER.

El menú aparecerá en el idioma seleccionado.

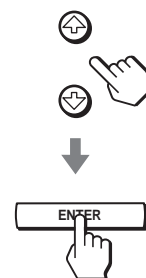

Para que el menú desaparezca
Pulse MENU.

Proyección

En esta sección se describe cómo utilizar el proyector para ver la imagen procedente del equipo conectado. También describe cómo seleccionar el modo de pantalla ancha o la calidad de imagen que se desee.

Proyección de la imagen en la pantalla

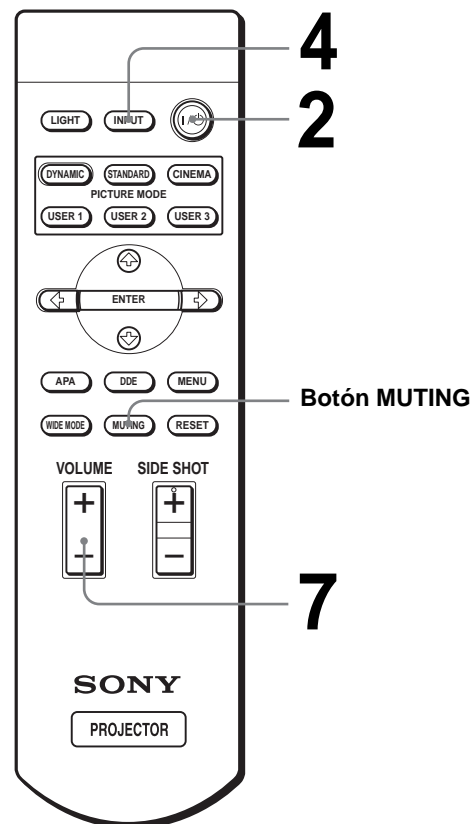

1 Enchufe el cable de alimentación de CA a una toma mural.

El indicador ON/STANDBY se iluminará en rojo y el proyector entrará en el modo de espera.



ON/STANDBY Se ilumina en rojo.

2 Pulse el interruptor I/⏻ (encendido/espera) para encender el proyector.

El indicador ON/STANDBY se iluminará en verde.



Se ilumina en verde.

3 Encienda el equipo conectado al proyector.

Consulte las instrucciones de funcionamiento del equipo conectado.

4 Pulse INPUT repetidamente para seleccionar la entrada que desea proyectar en la pantalla.

Muestre la indicación de la entrada que desea.

Ejemplo: Para ver la imagen procedente del equipo de vídeo conectado a la toma VIDEO INPUT.

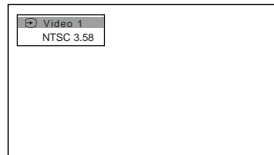

Para ver la imagen de	Pulse INPUT para mostrar
El equipo de vídeo conectado a la entrada VIDEO INPUT del proyector	Video 1
El equipo de vídeo conectado a la entrada S VIDEO INPUT del proyector	S-Video 1
El equipo de vídeo RGB/componente conectado a la entrada PJ MULTI INPUT mediante el cable de interfaz de señales o la unidad de interfaz opcional	ENTRAD A*
El equipo de vídeo conectado a la entrada PJ MULTI INPUT mediante el cable de interfaz de señales o la unidad de interfaz opcional	Video 2

Para ver la imagen de	Pulse INPUT para mostrar
El equipo de vídeo equipado con S VIDEO conectado a la entrada PJ MULTI INPUT mediante el cable de interfaz de señales o la unidad de interfaz opcional	S-Video 2
Equipo conectado a HDMI INPUT del proyector	HDMI

* Establezca la configuración de "Sel. señ. ent. A" del menú AJUSTE según la señal de entrada. (página 32)

5 Gire el anillo ZOOM para ajustar el tamaño de la imagen.

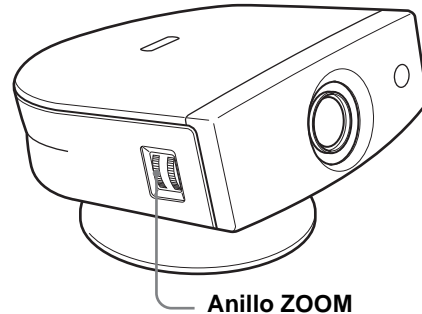

6 Gire el anillo FOCUS para ajustar el enfoque.

Ajuste para obtener un enfoque nítido.

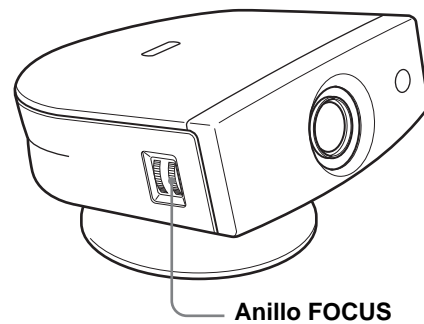

7 Pulse VOLUME + o – para ajustar el volumen.

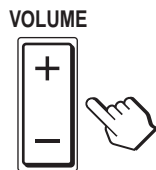

Supresión del sonido

Pulse MUTING en el mando a distancia.

Para restablecer el sonido, pulse MUTING otra vez.

Para apagar la alimentación

1 Pulse el interruptor I/⏻ (encendido/espera).

En la pantalla aparece el mensaje “DESACTIVAR?”.

2 Vuelva a pulsar el interruptor I/⏻.

El indicador ON/STANDBY parpadeará en verde y el ventilador seguirá funcionando para reducir el calentamiento interno. Además, mientras el indicador ON/STANDBY esté parpadeando rápidamente no podrá encender el indicador ON/STANDBY con el interruptor I/⏻.

3 Desenchufe el cable de alimentación de CA de la toma mural cuando el ventilador deje de funcionar y el indicador ON/STANDBY se ilumine en rojo.

Puede apagar el proyector manteniendo pulsado el interruptor I/⏻ (encendido/espera) durante un segundo, aproximadamente, en lugar de realizar los pasos antes descritos.

Selección del modo de pantalla ancha

Es posible disfrutar de varios modos de pantalla ancha, según la señal de vídeo que se reciba. También es posible seleccionarlos mediante el menú. (☞ página 32)

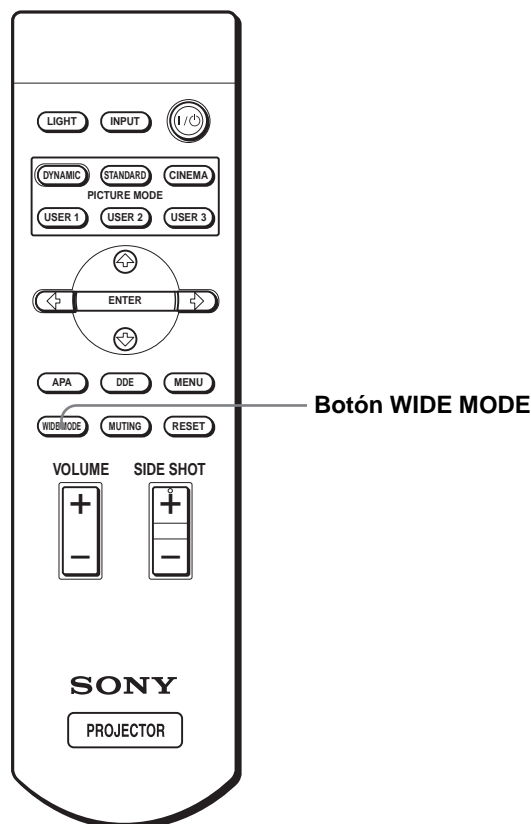

Pulse WIDE MODE.

Al pulsar el botón puede seleccionar la configuración de “Modo amplio”.

Completo

Las imágenes comprimidas 16:9 se muestran con la relación de aspecto correcta. La imagen 4:3 se amplía horizontalmente para ajustarse a la pantalla 16:9.

**Sugerencia**

Comprimida: una imagen original con relación de aspecto 16:9 se registra comprimida horizontalmente para ser una imagen 4:3.

Normal

La imagen, con la relación de aspecto normal 4:3, se muestra en el centro de la pantalla de modo que llena el tamaño vertical de la pantalla.

**Zoom amplio**

La imagen con relación de aspecto 4:3 se amplía, y las partes superior e inferior se comprimen para ajustarse a la pantalla 16:9. Utilice este modo para ver noticias, espectáculos de variedades, etc.

**Zoom**

La imagen, con la relación de aspecto normal 4:3, se amplía vertical y horizontalmente con la misma relación para llenar la pantalla 16:9. Este modo es ideal para ver películas con formato de pantalla ancha.

**Subtítulo**

El área de subtítulo se comprime y se muestra en la parte inferior de la pantalla. Utilice este modo para ver películas con subtítulos.

**Completo direc.**

Se realiza una asignación uno a uno sobre una imagen 16:9 comprimida. Se muestra en el centro de la pantalla.

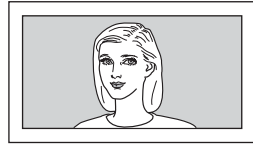
**Normal direc.**

Se realiza una asignación uno a uno sobre una imagen de relación de aspecto normal 4:3. Se muestra en el centro de la pantalla.

**Notas**

- Es posible ajustar la posición vertical de la imagen con la opción "Posición V" del menú AJUSTE DE ENTRADA cuando esté seleccionado "Zoom" o "Subtítulo", o cuando esté seleccionado "Completo direc." o "Normal direc." para señal de entrada de vídeo (50 Hz) o componente progresivo (50p).
- Cuando esté seleccionado "Subtítulo", podrá ajustar la posición de los subtítulos con la opción "Área de título" del menú AJUSTE DE ENTRADA.
- Si se selecciona "Completo direc." o "Normal direc." cuando se introduzca una señal de vídeo (50 Hz) o vídeo progresivo (50p), la imagen podrá no visualizarse completamente en la pantalla debido al número de puntos del panel LCD.

Notas sobre la selección del modo de pantalla ancha

- Seleccione el modo de pantalla ancha teniendo en cuenta que la modificación de la relación de aspecto de la imagen original proporcionará una apariencia diferente a la de la imagen original.
- Tenga en cuenta que, si se utiliza el proyector de forma comercial o para la exhibición pública, la modificación de la imagen original mediante el cambio del modo de pantalla ancha puede constituir una infracción de los derechos de los autores o de los productores, que gozan de protección legal.

Selección del modo de visualización de la imagen

Puede seleccionar el modo de visualización de la imagen que mejor se adapte al tipo de programa o a las condiciones de la habitación.

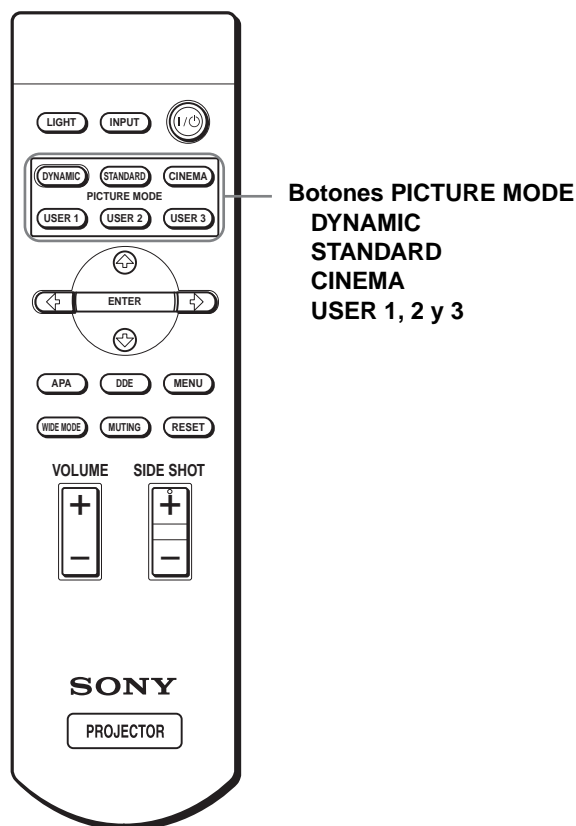

Pulse uno de los botones PICTURE MODE (DYNAMIC, STANDARD, CINEMA y USER 1, 2 y 3).

DYNAMIC

Selecciónelo para dar más contraste y más nitidez a la imagen.

STANDARD

Recomendado para unas condiciones de visualización normales en el hogar. Selecciónelo también para reducir las irregularidades de la imagen cuando se esté viendo con el modo DYNAMIC.

CINEMA

Selecciónelo para obtener una imagen más suave, como la de las películas.

USER 1, 2 y 3

Puede ajustar la calidad de la imagen a su gusto y guardar las configuraciones en la memoria que haya seleccionado del proyector. Pulse uno de los botones USER 1, 2 ó 3 y, a continuación, ajuste la imagen utilizando los menús. Las configuraciones se guardarán; pulse el botón para ver la imagen con la calidad de imagen ajustada. (🔍 página 30)

Uso de los menús

Esta sección describe cómo realizar varios ajustes y configuraciones mediante los menús.

Funcionamiento mediante los menús

El proyector dispone de un menú en pantalla que permite realizar diversos ajustes y configuraciones. Los elementos de configuración se muestran en un menú emergente o en un submenú. Si selecciona el nombre de un elemento seguido por puntos suspensivos (...), aparecerá un submenú con elementos de ajuste. Puede cambiar el tono y el idioma del menú en pantalla.

Para cambiar el idioma del menú, consulte “Selección del idioma del menú” en la página 20.

Elementos de la pantalla

Indicador de señal de entrada



Indicador de configuración de señal de entrada

Menú de ajuste de imagen



Indicador de señal de entrada

Muestra el canal de entrada seleccionado. Cuando no hay señal de entrada, se muestra \times (). Para ocultar este indicador, utilice la opción “Estado” del menú AJUSTE DE MENÚ.

Indicador de configuración de señal de entrada

Para Entrada A: Muestra “Ordenador”, “Componente” o “Vídeo GBR”.

Para la entrada Video/S Video: Muestra el ajuste “Automático” o “Sistema de color” en el menú AJUSTE.

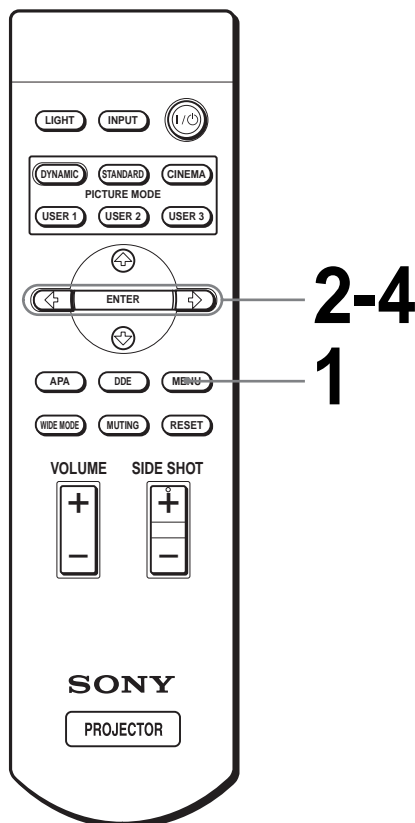

1 Pulse MENU.

Aparecerá el menú.
El menú actualmente seleccionado se muestra como un botón amarillo.



2 Pulse ↑ o ↓ para seleccionar un menú y, a continuación, pulse → o ENTER.

Aparecerá el menú seleccionado.

3 Pulse ↑ o ↓ para seleccionar el elemento que desea ajustar y, a continuación, pulse → o ENTER.

Los elementos de configuración se muestran en un menú emergente o en un submenú.

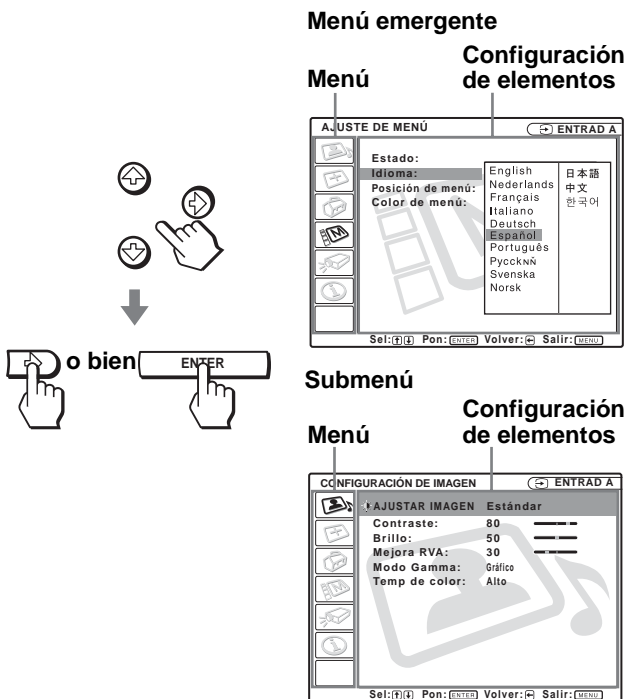

4 Realice la configuración o ajuste del elemento.

Cambio del nivel de ajuste

Para aumentar el valor, pulse ↑ o →.
Para reducir el valor, pulse ↓ o ←.
Pulse ENTER para restaurar la pantalla original.

Cambio de la configuración

Pulse ↑ o ↓ para cambiar la configuración.
Pulse ENTER para restaurar la pantalla original.

Puede restaurar la pantalla original con ←, dependiendo del elemento seleccionado.

Para que el menú desaparezca

Pulse MENU.

Para restablecer elementos ajustados

Seleccione el elemento que desea restablecer y, a continuación, pulse RESET.

En la pantalla aparecerá “Completado!” y la configuración se restablecerá al valor preestablecido en fábrica.

Los elementos que es posible restablecer son los siguientes:

- “Contraste”, “Brillo”, “Color”, “Tonalidad”, “Nitidez” y “Potencia RVA” en “Ajustar imagen...”, del menú CONFIGURACIÓN DE IMAGEN
- “Fase Punto”, “Tamaño H” y “Desplazamiento” en “Ajustar señal...”, del menú AJUSTE DE ENTRADA
- “Trapezoide V” (cuando está establecido en “Manual”) y “Side Shot” del menú AJUSTE INSTALACIÓN

Listas de menús

Configuraciones de menú

El proyector cuenta con seis páginas de menú. Los elementos que pueden ajustarse en cada menú se describen en las páginas 30 a 34.

Menú CONFIGURACIÓN DE IMAGEN

El menú CONFIGURACIÓN DE IMAGEN se utiliza para ajustar la imagen. También es posible ajustar el volumen.

Menú AJUSTE DE ENTRADA

El menú AJUSTE DE ENTRADA se utiliza para ajustar la señal de entrada. Es posible ajustar el tamaño de la imagen y seleccionar el modo de pantalla ancha, etc.

Menú AJUSTE

El menú AJUSTE se utiliza para cambiar la configuración del proyector.

Menú AJUSTE DE MENÚ

El menú AJUSTE DE MENÚ se utiliza para cambiar el idioma en pantalla y la posición de visualización de la pantalla del menú, etc.

Menú AJUSTE INSTALACIÓN

El menú AJUSTE INSTALACIÓN se utiliza para corregir la distorsión de la imagen.

Menú INFORMACIÓN

El menú INFORMACIÓN se utiliza para mostrar las frecuencias horizontal y vertical de la señal de entrada y el tiempo de uso de la lámpara.

Elementos de menú

Los elementos que se pueden ajustar están limitados por el tipo de señal de entrada. Los elementos que no pueden ajustarse no aparecen en el menú.

( página 45)

CONFIGURACIÓN DE IMAGEN

Elementos	Descripción
Modo Imagen	Puede seleccionar el modo de visualización de la imagen que mejor se adapte al tipo de imagen o al entorno. Dinámico: Selecciónelo para dar más contraste y más nitidez a la imagen. Estándar: Recomendado para unas condiciones de visualización normales. Selecciónelo también para reducir las irregularidades de la imagen cuando se esté viendo con el modo Dinámico. Cine: Selecciónelo para obtener una imagen más suave, como la de las películas. Usuario 1, 2 y 3: Puede ajustar la calidad de la imagen a su gusto y guardar las configuraciones. Una vez guardadas las configuraciones, puede ver la imagen con la calidad de imagen que ha ajustado pulsando PICTURE MODE. Para almacenar la configuración 1 Seleccione “Usuario 1”, “Usuario 2” o “Usuario 3”. 2 Ajuste los elementos que desee en los menús. Los elementos que pueden almacenarse son: Los elementos de “Ajustar imagen...”, excepto “Volumen” y la configuración de “Modo amplio” Sugerencia También es posible ajustar la calidad de imagen en los modos “Dinámico”, “Estándar” o “Cine”. Para restablecer la configuración de fábrica pulse RESET.
Volumen	Ajuste el volumen.
Ajustar imagen...	
Contraste	Cuanto mayor sea el valor de la configuración, mayor será el contraste. Cuanto menor sea el valor de la configuración, menor será el contraste.
Brillo	Cuanto mayor sea el valor de la configuración, mayor será el brillo de la imagen. Si el valor de la configuración es menor, la imagen será más oscura.
Color	Cuanto mayor sea el valor de la configuración, mayor será la intensidad. Si el valor de la configuración es menor, la intensidad será menor.

Elementos	Descripción
Tonalidad	Cuanto mayor sea el valor de la configuración, la imagen adquirirá un tono más verdoso. Cuanto menor sea el valor de la configuración, la imagen adquirirá un tono más morado.
Nitidez	Cuanto mayor sea el valor de la configuración, mayor será la nitidez de la imagen. Si el valor de la configuración es menor, la imagen aparecerá con mayor suavidad.
Potencia RVA	Ajusta la nitidez de la imagen cuando se introducen señales procedentes de un ordenador.
Nivel de negro (Ajuste)	Enfatiza el color negro para producir imágenes “dinámicas” más marcadas. Establézcalo de acuerdo con la fuente de la señal de entrada. Alto: Enfatiza el color negro. Bajo: Atenúa el color negro. No: Cancela esta función.
Modo Gamma	Gráfico: Reproduce las fotografías en tonos naturales. Texto: Contrasta el blanco y el negro. Adecuado para imágenes que contienen mucho texto.
Temp. de color	Alto: El color blanco adquiere un tono azulado. Medio: El color blanco adquiere un tono neutro. Bajo: El color blanco adquiere un tono rojizo.
DDE (Dynamic Detail Enhancer)	No: Reproduce las señales de vídeo con formato entrelazado sin conversión. Progresivo: Convierte las señales de vídeo de formato entrelazado a un formato progresivo. Film: Normalmente, seleccione esta opción. Reproduce las fuentes de película 2-3 Pull-Down con un movimiento suave de la imagen. Cuando se introduce una señal de vídeo de formato diferente a 2-3 Pull-Down, se selecciona automáticamente “Progresivo”.

Elementos	Descripción
Cine Negro Pro	Ctrl diafrg. Cambia la función diafragma durante la proyección. No: Contraste normal. Sí: Mejora el negro realzando el contraste.
	Control lámp. Cambia la potencia de la lámpara durante la proyección. Alto: Potencia normal. Bajo: Realza el negro mediante la reducción de la potencia de la lámpara. Sugerencia Si se establece “Control lámp.” en “Bajo”, la próxima vez que se encienda la alimentación, la lámpara utilizará inicialmente la configuración “Alto” y después pasará a “Bajo”.

AJUSTE DE ENTRADA

Elementos	Descripción
Ajustar señal...	
Fase Punto	Ajusta la imagen procedente del ordenador para obtener una imagen más clara, después de ajustarla pulsando el botón APA.
Tamaño H	Ajusta el tamaño horizontal de la imagen procedente de un ordenador. Cuanto mayor sea el valor de la configuración, más ancha será la imagen. Cuanto menor sea el valor de la configuración, más estrecha será la imagen.
Desplazamiento	Al aumentar el valor de la configuración de H (horizontal), la imagen se desplazará a la derecha y, al disminuirlo, se desplazará a la izquierda. Utilice ← o → para ajustar la posición horizontal. Al aumentar el valor de la configuración de V (vertical) la imagen se desplazará hacia arriba y, al disminuirlo, se desplazará hacia abajo. Utilice ↑ o ↓ para ajustar la posición vertical.

Elementos	Descripción
Modo amplio	<p>Es posible seleccionar los modos de imagen de relación de aspecto 4:3 “Normal” y “Normal direc.”, y los modos de imagen de relación de aspecto 16:9, “Completo”, “Zoom amplio”, “Zoom”, “Subtítulo” y “Completo direc.”.</p> <p>Completo: Las imágenes comprimidas* 16:9 se muestran con el aspecto correcto. Las imágenes 4:3 se amplían horizontalmente para ajustarse a la pantalla 16:9.</p> <p>* comprimidas: una imagen original con relación de aspecto 16:9 se registra comprimida horizontalmente para ser una imagen 4:3.</p> <p>Normal: Las imágenes con relación de aspecto normal 4:3 se muestran de modo que llenan el tamaño vertical de la pantalla.</p> <p>Zoom amplio: Las imágenes con relación de aspecto 4:3 se amplían, y las partes superior e inferior se comprimen para ajustarse a la pantalla 16:9. Utilice este modo para ver noticias, espectáculos de variedades, etc.</p> <p>Zoom: Las imágenes con relación de aspecto normal 4:3 se amplían vertical y horizontalmente con la misma relación para llenar la pantalla 16:9. Este modo es ideal para ver películas con formato de pantalla ancha.</p> <p>Subtítulo: El área de subtítulo se comprime y se muestra en la parte inferior de la pantalla. Utilice este modo para ver películas con subtítulos.</p> <p>Completo direc.: Se realiza una asignación uno a uno sobre una imagen 16:9 comprimida. Se muestra en el centro de la pantalla.</p> <p>Normal direc.: Se realiza una asignación uno a uno sobre una imagen de relación de aspecto normal 4:3. Se muestra en el centro de la pantalla.</p> <p>Nota Si se selecciona “Completo direc.” o “Normal direc.” cuando se introduzca una señal de vídeo (50 Hz) o vídeo progresivo (50p), la imagen podrá no visualizarse completamente en la pantalla debido al número de puntos del panel LCD.</p> <p>Para ver información detallada, consulte “Selección del modo de pantalla ancha” en la página 24.</p>

Elementos	Descripción
Posición V	<p>Ajusta la posición vertical de la imagen en el modo de pantalla ancha. Al aumentar el valor de la configuración, la imagen se desplaza hacia arriba. Al reducirse el valor de la configuración, la imagen se desplaza hacia abajo.</p> <p>Nota Este elemento sólo se puede ajustar cuando está seleccionado “Zoom” o “Subtítulo”, o cuando está seleccionado “Completo direc.” o “Normal direc.” para señal de entrada de vídeo (50 Hz) o componente progresivo (50p).</p>
Área de título	<p>Ajusta el área de subtítulos. Al aumentar el valor de la configuración, el área de subtítulos se desplaza hacia arriba. Al reducirse el valor de la configuración, el área de subtítulos se desplaza hacia abajo.</p> <p>Nota Este elemento sólo se puede ajustar cuando está seleccionado “Subtítulo”.</p>

Nota

Para las señales de entrada procedentes de la conexión HDMI, no es posible ajustar “Fase Punto”, “Tamaño H” y “Desplazamiento”.

AJUSTE





Elementos	Descripción
APA inteligente	<p>Cuando este elemento está establecido en Sí, la función APA actúa automáticamente sobre las señales de entrada procedentes de un ordenador, para ofrecer una imagen nítida. Para activar la función APA, también puede pulsar el botón APA en el mando a distancia.</p> <p>Sugerencia La función APA (Auto Pixel Alignment) ajusta automáticamente las señales de entrada procedentes de un ordenador para ofrecer una imagen nítida.</p>
Búsq. ent. auto.	<p>Establézcala en Sí cuando una unidad de interfaz opcional, tal como la IFU-HS1, esté conectada al conector PJ MULTI del proyector.</p>
Sel. señ. ent. A	<p>Selecciona la entrada de señal del equipo al seleccionar “ENTRAD A” con el botón INPUT.</p> <p>Ordenador: Introduce la señal desde un ordenador.</p> <p>Componente: Introduce la señal de vídeo componente o vídeo progresivo desde un reproductor de DVD, un sintonizador digital, etc.</p> <p>Vídeo GBR: Introduce la señal desde un sintonizador digital.</p>

Elementos	Descripción
Sistema de color	Selecciona el sistema de color de la señal de entrada. Automático: Selecciona automáticamente el sistema de color de la señal de entrada entre NTSC, PAL, SECAM, NTSC ^{4.43} , PAL-M o PAL-N. “NTSC3. 58”–“PAL-N”: Establece manualmente el sistema de color en el sistema seleccionado.
Ahorro de energía	Cuando se ajusta en Sí , se enciende el indicador POWER SAVING. El proyector entra en el modo de ahorro de energía si no entra una señal durante 10 minutos; la lámpara se apaga y el ventilador de refrigeración sigue funcionando. En el modo de ahorro de energía, no funciona ninguno de los botones durante los primeros 60 segundos. Se cancela al introducir una señal o al pulsar cualquier botón. Si no desea establecer en el proyector el modo de ahorro de energía, seleccione No .
Iluminación	Enciende la iluminación del panel superior del proyector cuando está establecido en Sí . La apaga cuando se establece en No .

AJUSTE DE MENÚ

Elementos	Descripción
Estado	Establézcalo en No para desactivar las indicaciones en pantalla, excepto los menús, el mensaje que aparece al apagar la alimentación, y los mensajes de advertencia.
Idioma	Selecciona el idioma que se utiliza en el menú y en las indicaciones en pantalla. Los idiomas disponibles son: inglés, holandés, francés, italiano, alemán, español, portugués, ruso, sueco, noruego, japonés, chino y coreano.
Posición de menú	Selecciona la posición de presentación entre Sup. izq. , Inf. izq. , Centro , Derecha superior y Derecha inferior .
Color de menú	Selecciona el tono de la presentación de menú entre Blanco y Negro .

AJUSTE INSTALACIÓN

Elementos	Descripción
Trapezoide V	Corrige la distorsión vertical trapezoidal de la imagen. () Automático: Normalmente, establezca esta posición. Manual: Establece un valor inferior (dirección –) cuando la parte inferior del trapezoide es más larga que la superior. Establece un valor superior (dirección +) cuando la parte superior del trapezoide es más larga que la inferior. Si proyecta la imagen utilizando sólo “Side Shot”, establezca la opción en “Manual” y ajuste el nivel en “0”. Nota Es posible que el ajuste “Trapezoide V” no corrija perfectamente la distorsión trapezoidal, dependiendo de la temperatura de la habitación o el ángulo de la pantalla. En este caso, ajuste la distorsión manualmente.
Side Shot	Corrige la distorsión horizontal trapezoidal de la imagen. () Establezca el nivel en “0” cuando ajuste la imagen utilizando sólo “Trapezoide V”. Nota Aunque esté proyectando con “Side Shot”, es posible que, en ocasiones, los cuatro lados de la imagen no estén paralelos a los lados del marco de la pantalla.
Inversion imagen	Invierte la imagen de la pantalla en dirección horizontal, vertical o ambas. No: La imagen no se invierte. HV: Invierte la imagen horizontal y verticalmente. H: Invierte la imagen horizontalmente. V: Invierte la imagen verticalmente.
Fondo	Selecciona el color de fondo de la pantalla cuando no se introduce ninguna señal. Es posible seleccionar “ Negro ” o “ Azul ”.
Patrón de prueba	Cuando se establece en Sí , cuando se realiza un ajuste mediante “Side Shot” o “Trapezoide V”, en la pantalla se muestra un patrón de prueba. Si no desea mostrar un patrón de prueba, establézcalo en No .
Modo gran altitud	No: Utilice este ajuste cuando esté usando el proyector a altitudes normales. Sí: Utilice este ajuste cuando esté usando el proyector a una altitud de 1.500 metros o más. Nota Cuando utilice el proyector a altitudes elevadas con la configuración “No”, puede que aparezca el siguiente mensaje. “Uso posib. en alt. elev. ¿Activar modo de alt. elev.?” Si  No  Si selecciona “Si”, el “Modo gran altitud” se activa la configuración “Si” automáticamente.

INFORMACIÓN

Elementos	Descripción
fH	Muestra la frecuencia horizontal de la señal de entrada.
fV	Muestra la frecuencia vertical de la señal de entrada.
Contador de lámpara	Indica cuánto tiempo ha estado encendida la lámpara.

Acerca del N° de memoria preestablecida

Este proyector dispone de 34 tipos de datos preestablecidos para señales de entrada (la memoria preestablecida). Cuando se introduce una señal preestablecida, el proyector detecta automáticamente el tipo de señal y recupera los datos correspondientes a la misma de la memoria preestablecida, para ajustarla y obtener una imagen óptima. El número de memoria y el tipo de señal se muestran en el menú INFORMACIÓN.

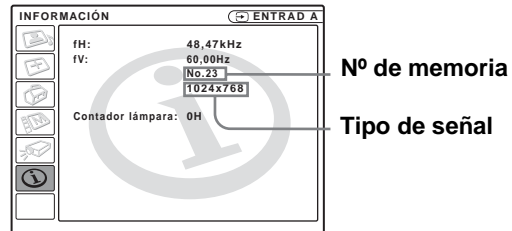

También es posible ajustar los datos preestablecidos mediante el menú AJUSTE DE ENTRADA.

Este proyector dispone de 20 tipos de memorias de usuario para Entrada A, en las que es posible guardar la configuración de los datos ajustados para una señal de entrada no preestablecida.

Si se introduce una señal no preestablecida por primera vez, se muestra un número de memoria 0. Cuando se ajustan los datos de la señal en el menú AJUSTE DE ENTRADA, se registran en el proyector. Si se registran más de 20 memorias de usuario, la memoria más reciente siempre se sobrescribirá la más antigua.

Consulte la tabla en la página 46 para averiguar si la señal está registrada en la memoria preestablecida.

Puesto que los datos de las siguientes señales se recuperan de la memoria preestablecida, puede emplear estos datos preestablecidos ajustando "Tamaño H". Utilice "Desplazamiento" para hacer ajustes precisos.

Señal	Nº de memoria	Tamaño H
Super Mac-2	23	1312
SGI-1	23	1320
Macintosh 19"	25	1328

Nota

Cuando la relación de aspecto de la señal de entrada no coincide con el tamaño de la pantalla, una parte de la pantalla se muestra en negro.

Ajuste de la calidad de imagen de una señal procedente de un ordenador

Es posible realizar un ajuste automático para obtener la imagen más clara posible cuando la señal que se proyecta procede de un ordenador.

- 1 Projete una imagen estática procedente del ordenador.**
- 2 Pulse el botón APA (Auto Pixel Alignment).**
Cuando la imagen esté correctamente ajustada, la palabra “Completado!” aparecerá en pantalla.

Notas

- Cuando “APA inteligente” está establecido en “Sí”, la función APA se activa automáticamente.
- Pulse el botón APA cuando aparezca la imagen en todo el área de pantalla del ordenador. Si hay bordes negros alrededor de la imagen la función APA no se activará correctamente, y es posible que la imagen se extienda más allá de la pantalla.
- Si cambia la señal de entrada o vuelve a conectar un ordenador, pulse el botón APA de nuevo para obtener una imagen adecuada.
- Para restaurar la pantalla original, pulse de nuevo el botón APA durante el ajuste.
- Es posible que la imagen no se ajuste correctamente, dependiendo del tipo de señal de entrada.
- Ajuste los elementos del menú AJUSTE DE ENTRADA cuando ajuste la imagen de forma manual. (☞ página 31)



Otros

En esta sección se describe cómo solucionar los problemas, cómo cambiar una lámpara y el filtro de aire, etc.

Solución de problemas

Alimentación	
La alimentación no se enciende.	<ul style="list-style-type: none"> → Espere alrededor de un minuto antes de encender la alimentación. (☞ página 24) → Cierre firmemente la cubierta de la lámpara. (☞ página 38) → Cierre firmemente la cubierta del filtro del aire. (☞ página 39)

Imagen	
Sin imagen.	<ul style="list-style-type: none"> → Compruebe que ha realizado las conexiones adecuadas. (☞ página 9) → Seleccione correctamente la fuente de entrada mediante el botón INPUT. (☞ página 23) → Establezca la señal del ordenador a salir de un monitor externo. → Configure el ordenador para que envíe la señal sólo a un monitor externo. → Seleccione “Ordenador”, “Componente” o “Vídeo GBR” para “Sel. señ. ent. A” en el menú AJUSTE ☞, según la señal de entrada. (☞ página 32)
El color de la imagen procedente del conector PJ MULTI es extraño.	<ul style="list-style-type: none"> → Seleccione “Ordenador”, “Componente” o “Vídeo GBR” para “Sel. señ. ent. A” en el menú AJUSTE ☞, según la señal de entrada. (☞ página 32)
El balance de color es incorrecto.	<ul style="list-style-type: none"> → Ajuste la imagen en la opción “Ajustar imagen ...” del menú CONFIGURACIÓN DE IMAGEN ☞. (☞ página 30) → Establezca “Sistema de color” en el menú AJUSTE ☞ de modo que coincida con el sistema de color de la entrada. (☞ página 33)
La imagen es demasiado oscura.	<ul style="list-style-type: none"> → Ajuste correctamente el contraste o el brillo en la opción “Ajustar imagen ...” del menú CONFIGURACIÓN DE IMAGEN ☞. (☞ página 30)
La imagen no es nítida.	<ul style="list-style-type: none"> → Ajuste el foco con el anillo FOCUS. (☞ página 23) → Se ha condensado humedad en el objetivo. Deje el proyector encendido durante unas dos horas.
La imagen parpadea.	<ul style="list-style-type: none"> → Ajuste correctamente “Fase Punto” para “Ajustar señal...” en el menú AJUSTE DE ENTRADA ☞. (☞ página 31)

Sonido	
No se oye el sonido.	<ul style="list-style-type: none"> → Compruebe que los cables de conexión están debidamente conectados. (☞ página 9) → Ajuste “Volumen” en el menú CONFIGURACIÓN DE IMAGEN  (☞ página 30) o pulse VOLUME + del mando a distancia. → Pulse MUTE del mando a distancia.
Presentación en pantalla	
La presentación en pantalla no aparece.	→ Establezca “Estado” en el menú AJUSTE DE MENÚ  en “Sf”. (☞ página 33)
Mando a distancia	
El mando a distancia no funciona.	<ul style="list-style-type: none"> → Es posible que las pilas estén agotadas. Sustituya las pilas. (☞ página 5) → Introduzca las pilas con las polaridades correctas. (☞ página 5)

Indicadores

El indicador LAMP/COVER o el indicador TEMP/FAN del panel de control se enciende o parpadea si el proyector tiene algún problema.

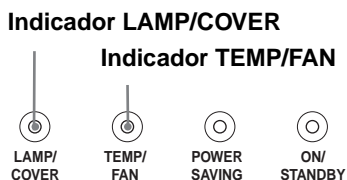



El indicador LAMP/COVER parpadea.	→ Asegure la cubierta de la lámpara o la del filtro de aire. (☞ páginas 38 y 39)
El indicador LAMP/COVER se ilumina.	<ul style="list-style-type: none"> → La lámpara ha llegado al final de su vida útil. Sustituya la lámpara. (☞ página 38) → La lámpara se calienta en exceso. Espere un minuto para que la lámpara se enfríe y vuelva a encender la alimentación. (☞ página 24)
El indicador TEMP/FAN parpadea.	→ El ventilador está averiado. Consulte con personal especializado de Sony.

El indicador TEMP/FAN se ilumina.	<ul style="list-style-type: none"> → La temperatura interna es anormalmente alta. Compruebe que nada bloquee los orificios de ventilación. → Compruebe si el proyector se está utilizando a altitudes elevadas.
Los indicadores LAMP/COVER y TEMP/FAN se iluminan.	→ Se ha producido una avería en el sistema eléctrico. Consulte con personal especializado de Sony.

Mensajes de advertencia

Utilice la lista siguiente para comprobar el significado de los mensajes que se muestran en la pantalla.

Temperatura alta! Apag. 1 min.	<ul style="list-style-type: none"> → Apague la alimentación. → Compruebe que nada bloquee los orificios de ventilación.
Frecuencia fuera de rango!	<ul style="list-style-type: none"> → Introduzca una señal que se encuentre dentro del margen aceptable de frecuencias. → Establezca en SVGA la señal de salida del monitor externo del ordenador conectado. → Establezca la opción “Sel. señ. ent. A” del menú AJUSTE  en “Ordenador”.
Compruebe el ajuste Sel. señ. ent. A.	→ Establezca la opción “Sel. señ. ent. A” del menú AJUSTE  en “Ordenador” cuando la señal RGB se introduzca desde el ordenador. (☞ página 32)
Por favor cambie la lámpara.	→ Es necesario sustituir la lámpara. Sustituya la lámpara. (☞ página 38)
Por favor cambie el filtro.	→ Es necesario sustituir el filtro. Sustituya el filtro de aire. (☞ página 39)
La unid. diafragma no funciona.	<ul style="list-style-type: none"> → El diafragma está dañado. → Consulte con personal especializado de Sony.

Mensajes de precaución

Utilice la lista siguiente para comprobar el significado de los mensajes que se muestran en la pantalla.

	→ No hay señal de entrada en la entrada seleccionada. Compruebe las conexiones.
No aplicable!	→ Pulse el botón adecuado.

Sustitución de la lámpara

La lámpara que se utiliza como fuente de luz tiene una determinada vida útil. Cuando la luz de la lámpara pierde intensidad, el balance de color de la imagen se vuelve extraño, o aparece el mensaje “Por favor cambie la lámpara.” en la pantalla, la lámpara está agotada. Sustituya la lámpara por una nueva (no suministrada).

La lámpara de recambio debe ser una lámpara de proyector LMP-H150.

Sustitución de la lámpara después de utilizar el proyector

Apague el proyector y desenchufe el cable de alimentación. Espere al menos una hora hasta que la lámpara se enfríe completamente.

Precaución

La temperatura de la lámpara será alta después de apagar el proyector con el interruptor I/O (encendido/espera). Si toca la lámpara, puede quemarse los dedos. Cuando extraiga la unidad de lámpara, asegúrese de que la mantiene en posición horizontal y, a continuación, tire hacia arriba. No incline la unidad de lámpara. Si tira de la unidad de lámpara para extraerla mientras está inclinada y si la lámpara se rompe, los trozos pueden esparcirse, causando heridas.

- 1 Mantenga bajada la palanca de bloqueo del ajustador, deslícela hacia la derecha, alce la parte posterior del proyector, a continuación retorne la palanca de bloqueo del ajustador. Mientras mantiene el tornillo de la parte inferior del proyector girado hacia dentro con una moneda o un destornillador de punta ranurada, abra la cubierta del proyector con la mano.**

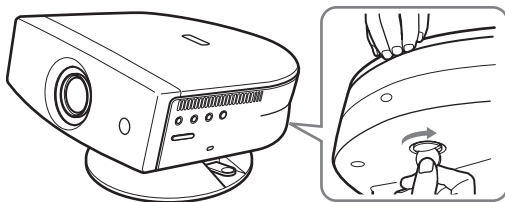

Nota

Asegúrese de que el proyector se encuentra en una posición estable.

- 2 Afloje el tornillo con un destornillador Philips para abrir la cubierta de la lámpara.**

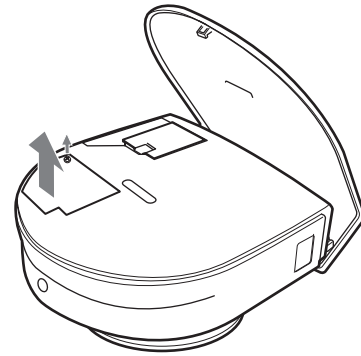

- 3 Afloje el tornillo de la unidad de lámpara con un destornillador Philips. Cogiéndola por el asidero, tire de la unidad de lámpara en línea recta hacia arriba.**

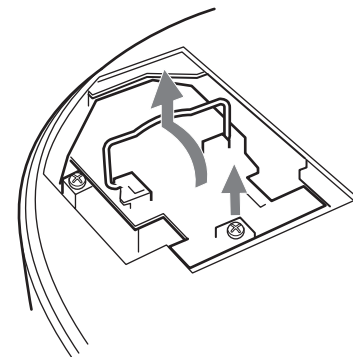

- 4 Inserte la lámpara nueva a tope hasta que esté firmemente en su sitio. Apriete el tornillo, y ponga hacia abajo el asidero.**

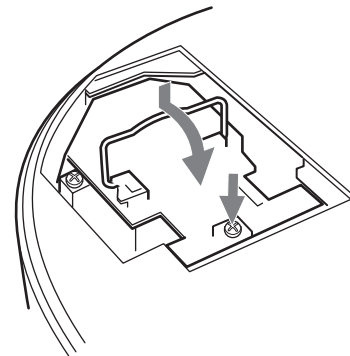

- 5 Cierre la cubierta de la lámpara y apriete los tornillos.**

- 6 Mientras empuja la cubierta del proyector hacia usted sujetando ambos lados de la cubierta por el lado del objetivo, cierre la cubierta hasta que suene un chasquido.**

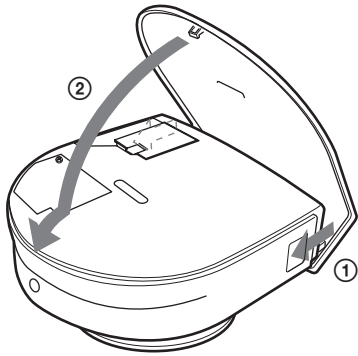

- 7 Conecte el cable de alimentación y ponga el proyector en el modo de espera.**

- 8 Pulse los siguientes botones del mando a distancia en el orden indicado durante menos de cinco segundos cada una: RESET, ←, →, ENTER.**

Notas

- No ponga sus manos en el punto de sustitución de la lámpara, ni permita que caiga ningún líquido u objeto dentro de él para evitar una descarga eléctrica o incendio.
- Asegúrese de utilizar la lámpara de proyector LMP-H150 para la sustitución. Si utiliza otra lámpara que no sea la LMP-H150, el proyector puede sufrir averías.
- No olvide apagar el proyector y desenchufar el cable de alimentación antes de sustituir la lámpara.

Sustitución del filtro de aire

El filtro de aire debe sustituirse periódicamente. Cuando aparezca en pantalla el mensaje “Por favor cambie el filtro.”, sustituya el filtro de aire inmediatamente.

Notas

- La sustitución del filtro de aire es muy importante para mantener un alto rendimiento del proyector, y para evitar averías. Cuando aparezca en pantalla el mensaje de sustitución, sustituya el filtro de aire inmediatamente.
- Al desmontar el filtro de aire del proyector, tenga cuidado de que no entre polvo ni caiga ningún objeto en el interior del proyector.
- Antes de sustituir el filtro de aire, apague el proyector y desenchufe el cable de alimentación.

- 1 Mantenga bajada la palanca de bloqueo del ajustador, deslícela hacia la derecha, alce la parte posterior del proyector, a continuación retorne la palanca de bloqueo del ajustador. Mientras mantiene el tornillo de la parte inferior del proyector girado hacia dentro con una moneda o un destornillador de punta ranurada, abra la cubierta del proyector con la mano.**

Nota

Asegúrese de que el proyector se encuentra en una posición estable.

- 2 Presione el pomo de bloqueo del filtro para quitar la cubierta del filtro.**

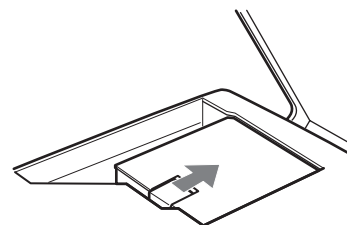

- 3 Extraiga el filtro de aire del soporte del filtro cogiéndolo por la lengüeta del filtro de aire.**

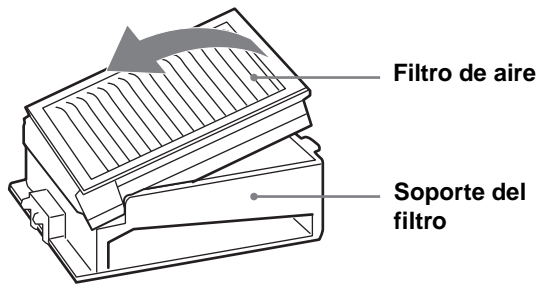

- 4 Inserte el filtro de aire nuevo en el soporte del filtro con la superficie blanca hacia arriba, ponga la cara del soporte hacia abajo, a continuación vuelva a ponerlo en el proyector.**
- 5 Vuelva a poner la cubierta del filtro.**
- 6 Mientras empuja la cubierta del proyector hacia usted sujetando ambos lados de la cubierta por el lado del objetivo, cierre la cubierta hasta que suene un chasquido.**

Especificaciones

Sistema

Sistema de proyección	3 paneles LCD, 1 objetivo, sistema de proyección
Panel LCD	Panel LCD TFT de 0,62 pulgadas, 1.245.816 píxeles (415.272 píxeles × 3)
Objetivo	Objetivo zoom de 1,2 aumentos (manual) f15,7–20 mm/F.2,0–2,3
Lámpara	150 W tipo UHP
Tamaño de imagen de proyección	Margen: 40 a 150 pulgadas (medidas diagonalmente)
Sistema de color	Sistema NTSC3.58/PAL/SECAM/NTSC4.43/PAL-M/PAL-N, de conmutación automática/manual
Señales de vídeo aceptables	15 kHz RVA/componente 50/60 Hz, Componente progresivo 50/60 Hz, DTV (480/60i, 575/50i, 480/60p, 575/50p, 720/60p, 720/50p, 1080/60i, 1080/50i), 1080/24PsF, Vídeo compuesto, Vídeo Y/C
Señales de ordenador aceptables	fH: 19 a 72 kHz fV: 48 a 92 Hz Resolución máxima XGA 1024 × 768, fV: 85 Hz 1280 × 720, fV: 60 Hz
Altavoz	Sistema de altavoces monofónico, 33 mm (1 ⁵ / ₁₆ pulgadas) de diámetro, máx. 2 W × 1

Entrada

Entrada de vídeo	VIDEO: tipo fonográfico Vídeo compuesto: 1 Vp-p ±2 dB sincronización negativa (terminación de 75 ohmios) S VIDEO: tipo Y/C mini DIN de 4 terminales (macho) Y (luminancia): 1 Vp-p ±2 dB sincronización negativa (terminación de 75 ohmios) C (crominancia): ráfaga 0,286 Vp-p ±2 dB (NTSC) (terminación de 75 ohmios) ráfaga 0,3 Vp-p ±2 dB (PAL) (terminación de 75 ohmios)
------------------	----------------------------------------------------------------------------------------------------------------------------------------------------------------------------------------------------------------------------------------------------------------------------------------------------------------------------------------------------------------------------------------------

Entrada de audio	AUDIO: tipo fonográfico estéreo de 500 mVrms, impedancia superior a 47 kilohmios
HDMI	Vídeo: RVA/YC _B (P _B) CR (PR) digital Audio: digital
PJ MULTI INPUT	Conector múltiple de 32 terminales Vídeo compuesto: 1 Vp-p ±2 dB sincronización negativa (terminación de 75 ohmios) S vídeo: Y/C Y (luminancia): 1 Vp-p ±2 dB sincronización negativa (terminación de 75 ohmios) C (crominancia): ráfaga 0,286 Vp-p ±2 dB (NTSC) (terminación de 75 ohmios) ráfaga 0,3 Vp-p ±2 dB (PAL) (terminación 75 ohmios) RVA/componente analógico: R/CR (PR): 0,7 Vp-p ±2 dB (terminación de 75 ohmios) G: 0,7 Vp-p ±2 dB (terminación de 75 ohmios) G con sincronización/Y: 1 Vp-p ±2 dB sincronización negativa (terminación de 75 ohmios) B/CB (P _B): 0,7 Vp-p ±2 dB (terminación de 75 ohmios) SYNC/HD: Entrada de sincronización compuesta: 1-5 Vp-p alta impedancia, positiva/negativa Entrada de sincronización horizontal: 1-5 Vp-p alta impedancia, positiva/negativa VD: Entrada de sincronización vertical: 1-5 Vp-p alta impedancia, positiva/negativa

General

Dimensiones	304 × 168 × 321 mm (12 × 6 ⁵ / ₈ × 12 ³ / ₄ pulgadas) (ancho/alto/profundidad)
Masa	Aprox. 4,5 kg (9 lb 15 oz)
Requisitos de alimentación	CA 100 a 240 V, 2,1-1,1 A, 50/60 Hz
Consumo de energía	Máx. 200 W (Modo de espera: 3 W)
Temperatura de funcionamiento	0°C a 35°C (32°F a 95°F)
Humedad de funcionamiento	35% a 85% (sin condensación)
Temperatura de almacenamiento	-20°C a 60°C (-4°F a 140°F)

Humedad de almacenamiento	10% a 90%
Accesorios que se suministran	Mando a distancia RM-PJHS2 (1) Pilas tamaño AA (R6) (2) Cable de interfaz de señales SIC-HS40 (5 m) (1) Espaciadores del ajustador (2) Cable de alimentación de CA (1) Filtro de aire (de repuesto) (1) Instrucciones de funcionamiento (1)

El diseño y las especificaciones están sujetos a modificaciones sin previo aviso.

Accesorios opcionales

Unidad de interfaz de señales IFU-HS1
Lámpara de proyector LMP-H150 (de repuesto)
Filtro de aire PK-HS1FL (de repuesto)
Cables de interfaz de señales SIC-HS10/SIC-HS20/SIC-HS30
Soporte de proyector SU-HS2

Normas de seguridad
UL 60950, CSA N° 950, FCC Clase B, IC Clase B,
EN 60950 (NEMCO), CE, C-Tick, CCC.

Distancias de proyección para una señal de formato 1080i/720p y señal de ordenador

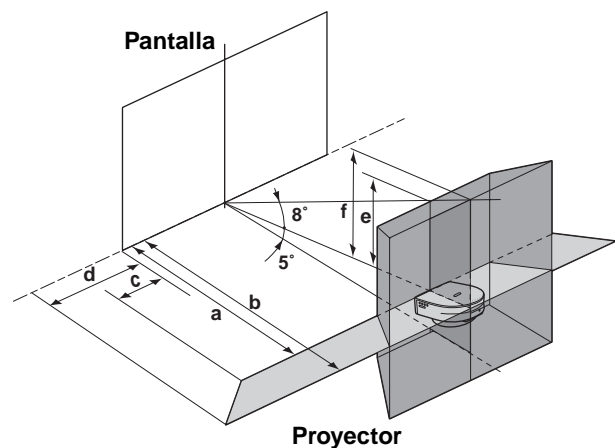

Proyección utilizando sólo el ajuste “Side Shot”

Para una señal de formato 1080i

Unidad: m (pies)

Tamaño de la pantalla (pulgadas)	40	60	80	100	120	150
a	1 (3,3)	1,6 (5,2)	2,1 (6,9)	2,7 (8,9)	3,2 (10,5)	4 (13,1)
b	1,2 (3,9)	1,8 (5,9)	2,4 (7,9)	3 (9,8)	3,6 (11,8)	4,5 (14,8)
c	-0,1 (-0,3)	-0,2 (-0,7)	-0,3 (-1)	-0,3 (-1)	-0,4 (-1,3)	-0,5 (-1,6)
d	-0,1 (-0,3)	-0,1 (-0,3)	0 (0)	0 (0)	0 (0)	0 (0)

Para una señal de formato 720p y señal de ordenador

Unidad: m (pies)

Tamaño de la pantalla (pulgadas)	40	60	80	100	120	150
a	1 (3,3)	1,6 (5,2)	2,1 (6,9)	2,6 (8,5)	3,2 (10,5)	4 (13,1)
b	1,2 (3,9)	1,8 (5,9)	2,4 (7,9)	3 (9,8)	3,6 (11,8)	4,5 (14,8)
c	-0,2 (-0,7)	-0,3 (-1)	-0,5 (-1,6)	-0,6 (-2)	-0,8 (-2,6)	-1 (-3,3)
d	-0,2 (-0,7)	-0,3 (-1)	-0,3 (-1)	-0,3 (-1)	-0,4 (-1,3)	-0,4 (-1,3)

Proyección con los ajustes “Side Shot” y “Trapezoide V”

Para una señal de formato 1080i

Unidad: m (pies)

Tamaño de la pantalla (pulgadas)	40	60	80	100	120	150
a	1,2 (3,9)	1,7 (5,6)	2,2 (7,2)	2,8 (9,2)	3,4 (11,2)	4,2 (13,8)
b	1,3 (4,3)	1,9 (6,2)	2,5 (8,2)	3,1 (10,2)	3,7 (12,1)	4,5 (15,1)
c	-0,2 (-0,7)	-0,3 (-1)	-0,4 (-1,3)	-0,5 (-1,6)	-0,6 (-2)	-0,7 (-2,3)
d	-0,1 (-0,3)	-0,1 (-0,3)	-0,1 (-0,3)	-0,1 (-0,3)	-0,1 (-0,3)	-0,2 (-0,7)
e	0,1 (0,3)	0,2 (0,7)	0,3 (1)	0,4 (1,3)	0,5 (1,6)	0,6 (2)
f	0,2 (0,7)	0,3 (1)	0,4 (1,3)	0,5 (1,6)	0,6 (2)	0,7 (2,3)

Para una señal de formato 720p y señal de ordenador

Unidad: m (pies)

Tamaño de la pantalla (pulgadas)	40	60	80	100	120	150
a	1,1 (3,6)	1,7 (5,6)	2,2 (7,2)	2,8 (9,2)	3,3 (10,8)	4,2 (13,8)
b	1,3 (4,3)	1,9 (6,2)	2,5 (8,2)	3,1 (10,2)	3,7 (12,1)	4,5 (15,1)
c	-0,3 (-1)	-0,4 (-1,3)	-0,8 (-2)	-0,7 (-2,3)	-0,8 (-2,6)	-1,1 (-3,6)
d	-0,2 (-0,7)	-0,3 (-1)	-0,4 (-1,3)	-0,5 (-1,6)	-0,5 (-1,6)	-0,6 (-2)
e	0,1 (0,3)	0,2 (0,7)	0,3 (1)	0,4 (1,3)	0,5 (1,6)	0,6 (2)
f	0,2 (0,7)	0,3 (1)	0,4 (1,3)	0,5 (1,6)	0,6 (2)	0,7 (2,3)

Ejemplo de instalación en el suelo

- a: Distancia entre la pantalla y el centro del objetivo
- b: Distancia desde el suelo hasta el centro del objetivo
- c: Distancia desde el suelo hasta la parte inferior del proyector
- x: Libre

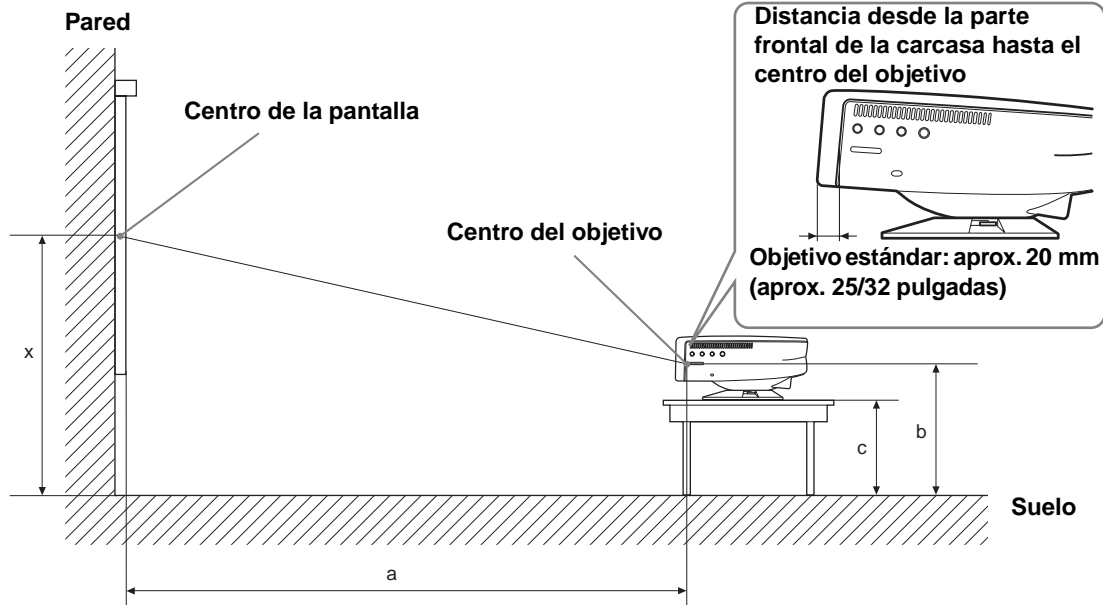

Unidad: mm (pulgadas)

SS (pulgadas)	40	60	80	100	120	150	
a	Mínimo	970 (38 1/4)	1480 (58 3/8)	1990 (78 3/8)	2500 (98 1/2)	3010 (118 17/32)	3780 (148 7/8)
	Máximo	1180 (46 1/2)	1790 (70 1/2)	2400 (94 1/2)	3010 (118 17/32)	3620 (142 5/8)	4535 (178 5/8)
b	x-194 (x-7 5/8)	x-290 (x-11 1/2)	x-387 (x-15 1/4)	x-484 (x-19 1/8)	x-581 (x-22 7/8)	x-726 (x-28 5/8)	
c	x-291 (x-11 1/2)	x-387 (x-15 1/4)	x-484 (x-19 1/8)	x-581 (x-22 7/8)	x-678 (x-26 3/4)	x-823 (x-32 1/2)	

Para calcular las medidas de instalación (SS (Screen Size): Tamaño de la pantalla)

$$a \text{ (mínimo)} = SS \times 25,5 - 50$$

$$a \text{ (máximo)} = SS \times 30,5 - 40$$

$$b = x - (SS \times 4,84)$$

$$c = x - (SS \times 4,84 + 97)$$

Para pantallas de relación de aspecto 4:3

Unidad: mm (pulgadas)

SS (pulgadas)	40	60	80	100	120	150	
a	Mínimo	1200 (47 ¹ / ₄)	1820 (71 ³ / ₄)	2450 (96 ¹ / ₂)	3070 (121)	3690 (145 ³ / ₈)	4630 (182 ³ / ₈)
	Máximo	1450 (57 ¹ / ₈)	2200 (86 ⁵ / ₈)	2950 (116 ¹ / ₄)	3690 (145 ³ / ₈)	4440 (174 ⁷ / ₈)	5560 (219)
b	x-237 (x-9 ³ / ₈)	x-356 (x-14)	x-474 (x-18 ³ / ₄)	x-593 (x-23 ³ / ₈)	x-711 (x-28)	x-889 (x-35)	
c	x-334 (x-13 ¹ / ₄)	x-453 (x-17 ⁷ / ₈)	x-571 (x-22 ¹ / ₂)	x-690 (x-27 ¹ / ₄)	x-808 (x-31 ⁷ / ₈)	x-986 (x-38 ⁷ / ₈)	

Para calcular las medidas de instalación (SS (Screen Size): Tamaño de la pantalla)

$$a \text{ (mínimo)} = SS \times 31,2 - 50$$

$$a \text{ (máximo)} = SS \times 37,3 - 40$$

$$b = x - (SS/5,93)$$

$$c = x - (SS/5,93 + 97)$$

Advertencia sobre la conexión de alimentación

Utilice un cable de alimentación adecuado al suministro eléctrico local.

	Estados Unidos y Canadá	Europa continental	Reino Unido	Australia	Japón
Tipo de enchufe	YP-11	YP-21	SP-61	B8	YP-13
Extremo hembra	YC-13L	YC-13L	YC-13L	C7-2	YC-13L
Tipo de cable	SPT-2	H03VVH2-F	H03VVH2-F	H03VVH2-F	VCTFK
Corriente y tensión nominal	10 A/125 V	2,5 A/250 V	2,5 A/250 V	2,5 A/250 V	7 A/125 V
Aprobación de seguridad	UL/CSA	VDE	BS	SAA	DENANHO
Longitud del cable (máx.)	4,5 m	–	–	–	–

Señales de entrada y elementos ajustables/de ajuste

Algunos de los elementos del menú no pueden ajustarse, dependiendo de la señal de entrada. Se indican en las tablas siguientes.

Los elementos que no pueden ajustarse no aparecen en el menú.

Menú Ajustar imagen...

Elementos		Señal de entrada			
		Vídeo o S vídeo (Y/C)	Componente	Vídeo GBR	Ordenador
Contraste		●	●	●	●
Brillo		●	●	●	●
Color		● (excepto para B/N)	●	●	–
Tonalidad		● (sólo NTSC3.58/4.43, excepto para B/N)	●	●	–
Nitidez		●	●	●	–
Potencia RVA		–	–	–	●
Nivel de negro		●	●	●	–
Modo Gamma		–	–	–	●
Temp. de color		●	●	●	●
DDE		●	● (Sólo números de memoria preestablecidos 1, 2, 3 y 4)	● (Sólo números de memoria preestablecidos 1, 2, 3 y 4)	–
Cine Negro Pro	Ctrl diafrg.	●	●	●	●
	Control lámp.	●	●	●	●
Volumen		●	●	●	●

● : Ajustable/puede establecerse

– : No ajustable/no puede establecerse

Menú AJUSTE DE ENTRADA

Elementos		Señal de entrada			
		Vídeo o S vídeo (Y/C)	Componente	Vídeo GBR	Ordenador
Fase Punto		–	–	–	●
Tamaño H		–	● (Excepto para números de memoria preestablecidos 1, 2, 3 y 4)	● (Excepto para números de memoria preestablecidos 1, 2, 3 y 4)	●
Desplazamiento		–	● (Excepto para números de memoria preestablecidos 1, 2, 3 y 4)	● (Excepto para números de memoria preestablecidos 1, 2, 3 y 4)	●
Modo amplio		●	● (excepto para números de memoria preestablecida 5, 45, 47, 48, 49 y 50 de DTV)	● (excepto para números de memoria preestablecida 5, 45, 47, 48, 49 y 50 de HDTV)	–

● : Ajustable/puede establecerse

– : No ajustable/no puede establecerse

Señales preestablecidas

Nº de memoria	Señal preestablecida		fH (kHz)	fV (Hz)	Sincronización	Tamaño H	Entrada HDMI
1	Vídeo/60	Vídeo 60 Hz	15,734	59,940	—	—	×
2	Vídeo/50	Vídeo 50 Hz	15,625	50,000	—	—	×
3	480/60i	480/60i (DTV)	15,734	59,940	SonG/Y o Sincronización compuesta	—	○
4	575/50i	575/50i (DTV)	15,625	50,000	SonG/Y o Sincronización compuesta/Vídeo compuesto	—	○
5	1080/60i	1080/60i (DTV), 1035/60i, 1080/60i	33,750	60,000	—	—	○
6	640 × 350	Modo VGA 1	31,469	70,086	H-pos, V-neg	800	×
7		VGA VESA 85 Hz	37,861	85,080	H-pos, V-neg	832	×
8	640 × 400	PC-9801 Normal	24,823	56,416	H-neg, V-neg	848	×
9		Modo VGA 2	31,469	70,086	H-neg, V-pos	800	×
10		VGA VESA 85 Hz	37,861	85,080	H-neg, V-pos	832	×
11	640 × 480	Modo VGA 3	31,469	59,940	H-neg, V-neg	800	○
12		Macintosh 13"	35,000	66,667	H-neg, V-neg	864	×
13		VGA VESA 72 Hz	37,861	72,809	H-neg, V-neg	832	×
14		VGA VESA 75 Hz	37,500	75,000	H-neg, V-neg	840	×
15		VGA VESA 85 Hz	43,269	85,008	H-neg, V-neg	832	×
16	800 × 600	SVGA VESA 56 Hz	35,156	56,250	H-pos, V-pos	1024	×
17		SVGA VESA 60 Hz	37,879	60,317	H-pos, V-pos	1056	×
18		SVGA VESA 72 Hz	48,077	72,188	H-pos, V-pos	1040	×
19		SVGA VESA 75 Hz	46,875	75,000	H-pos, V-pos	1056	×
20		SVGA VESA 85 Hz	53,674	85,061	H-pos, V-pos	1048	×
21	832 × 624	Macintosh 16"	49,724	74,550	H-neg, V-neg	1152	×
22	1024 × 768	XGA VESA 43 Hz	35,524	43,479	H-pos, V-pos	1264	×
23		XGA VESA 60 Hz	48,363	60,004	H-neg, V-neg	1344	×
24		XGA VESA 70 Hz	56,476	69,955	H-neg, V-neg	1328	×
25		XGA VESA 75 Hz	60,023	75,029	H-pos, V-pos	1312	×
26		XGA VESA 85 Hz	68,677	84,997	H-pos, V-pos	1376	×
43	480/60p	480/60p (Componente progresivo)	31,470	60,000	SonG/Y	—	○
44	575/50p	575/50p (Componente progresivo)	31,250	50,000		—	○
45	1080/50i	1080/50i (DTV)	28,130	50,000		—	○
47	720/60p	720/60p (DTV)	45,000	60,000		—	○
48	720/50p	720/50p (DTV)	37,500	50,000		—	○
49	1080/24PsF	DTV 1080/48i	27,000	48,000		—	×
50	540/60p	540/60p	33,750	60,000		—	×
73	1280 × 720	1280 × 720 60 Hz	44,772	59,855	H-neg, V-pos	1664	×

Notas

- Si se introduce una señal que no sea una de las preestablecidas que se indican arriba, es posible que la imagen no se vea correctamente.
- La memoria nº 22 muestra la señal entrelazada.

Ubicación de los controles

Parte frontal

Para utilizar el proyector puede utilizar los botones del panel de control con los mismos nombres que los del mando a distancia.

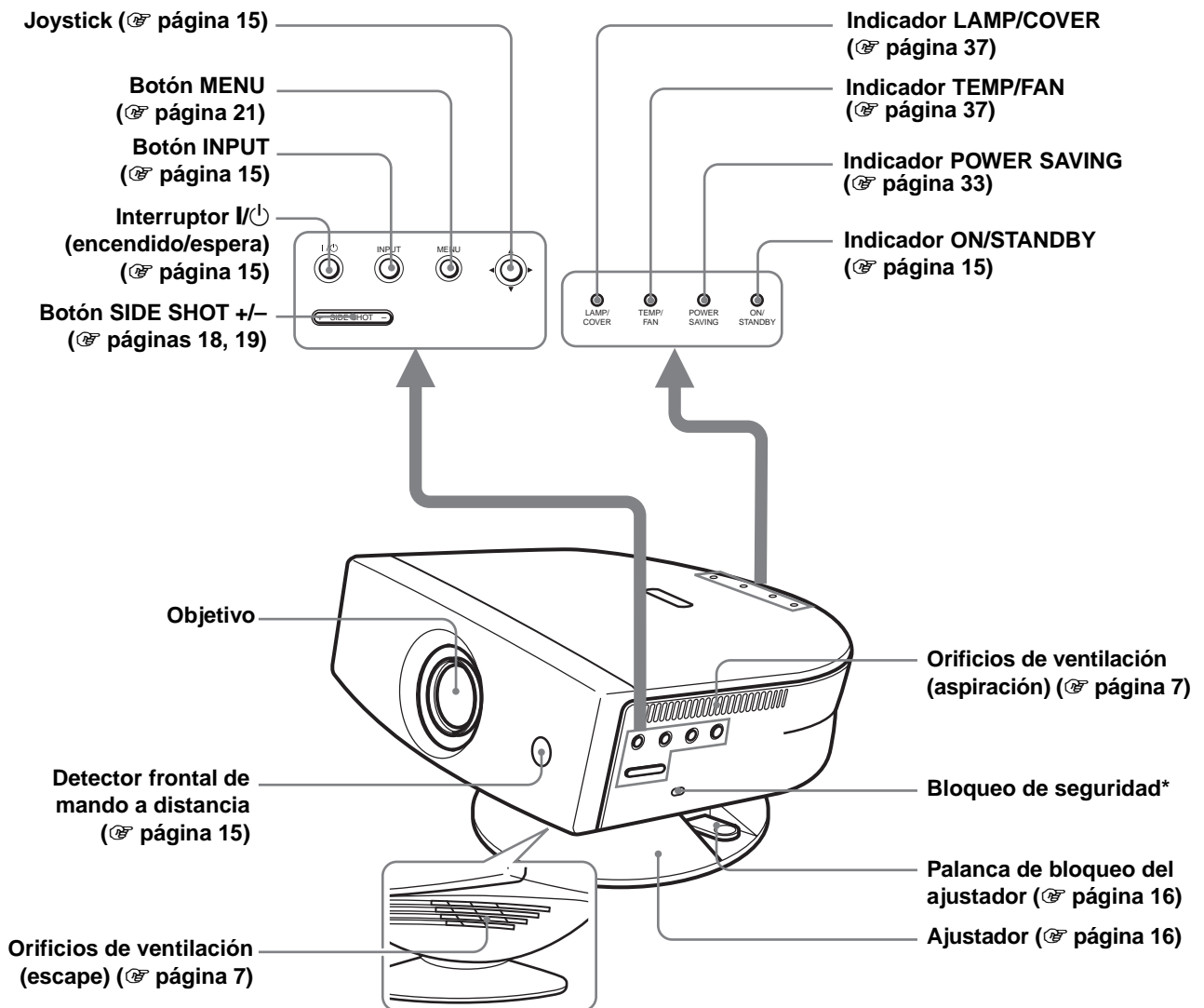

* Se conecta a un cable opcional de seguridad (Kensington).
Dirección de página Web:
<http://www.kensington.com/>

Parte posterior

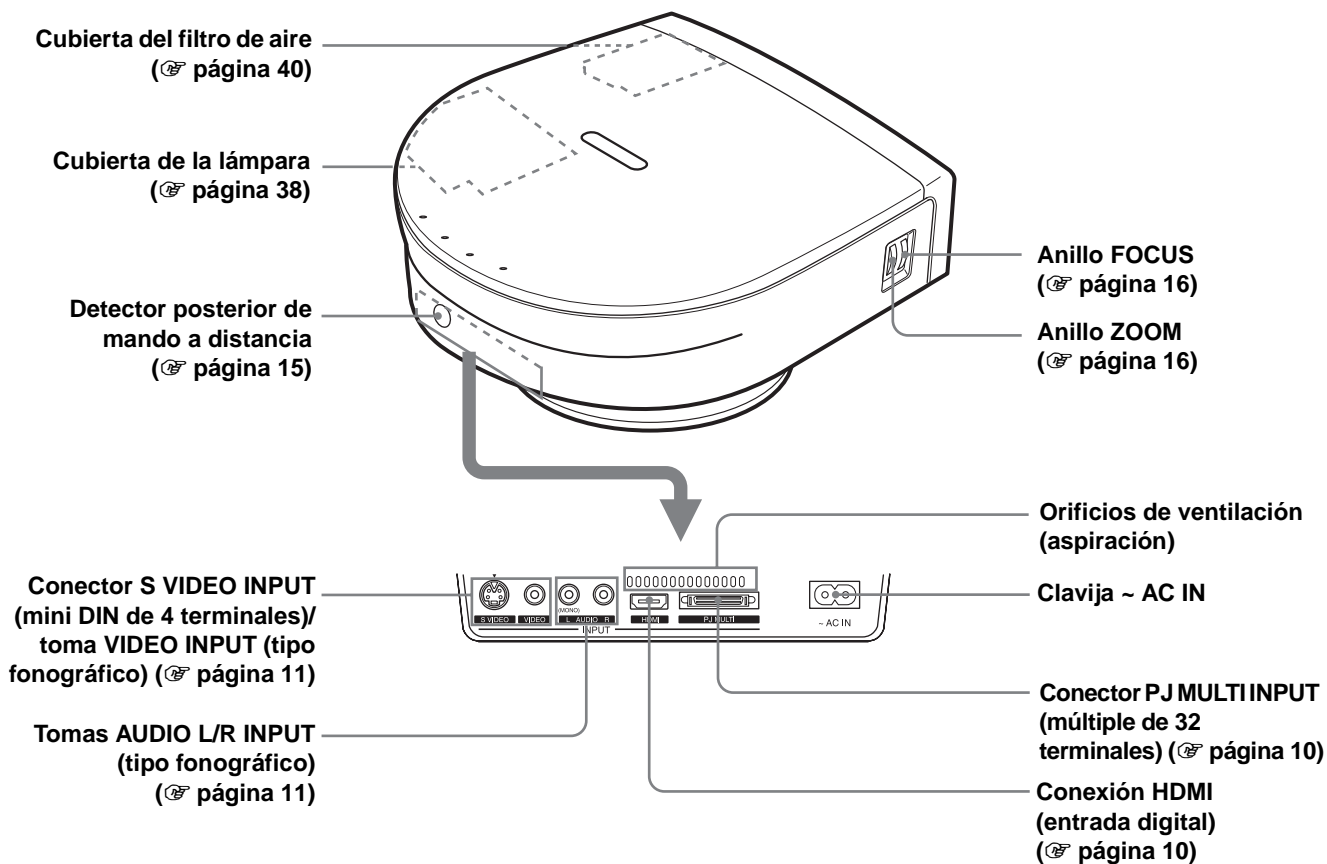

Parte inferior

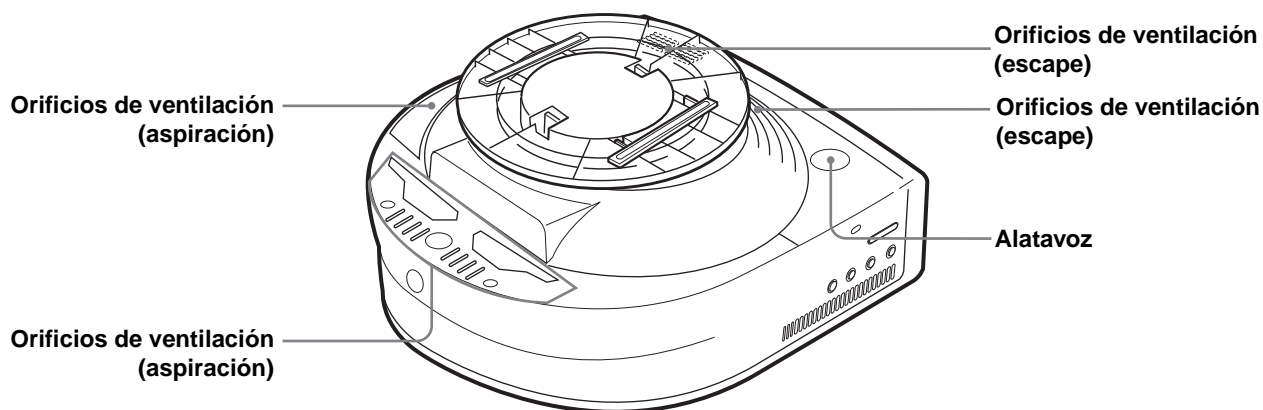

Mando a distancia

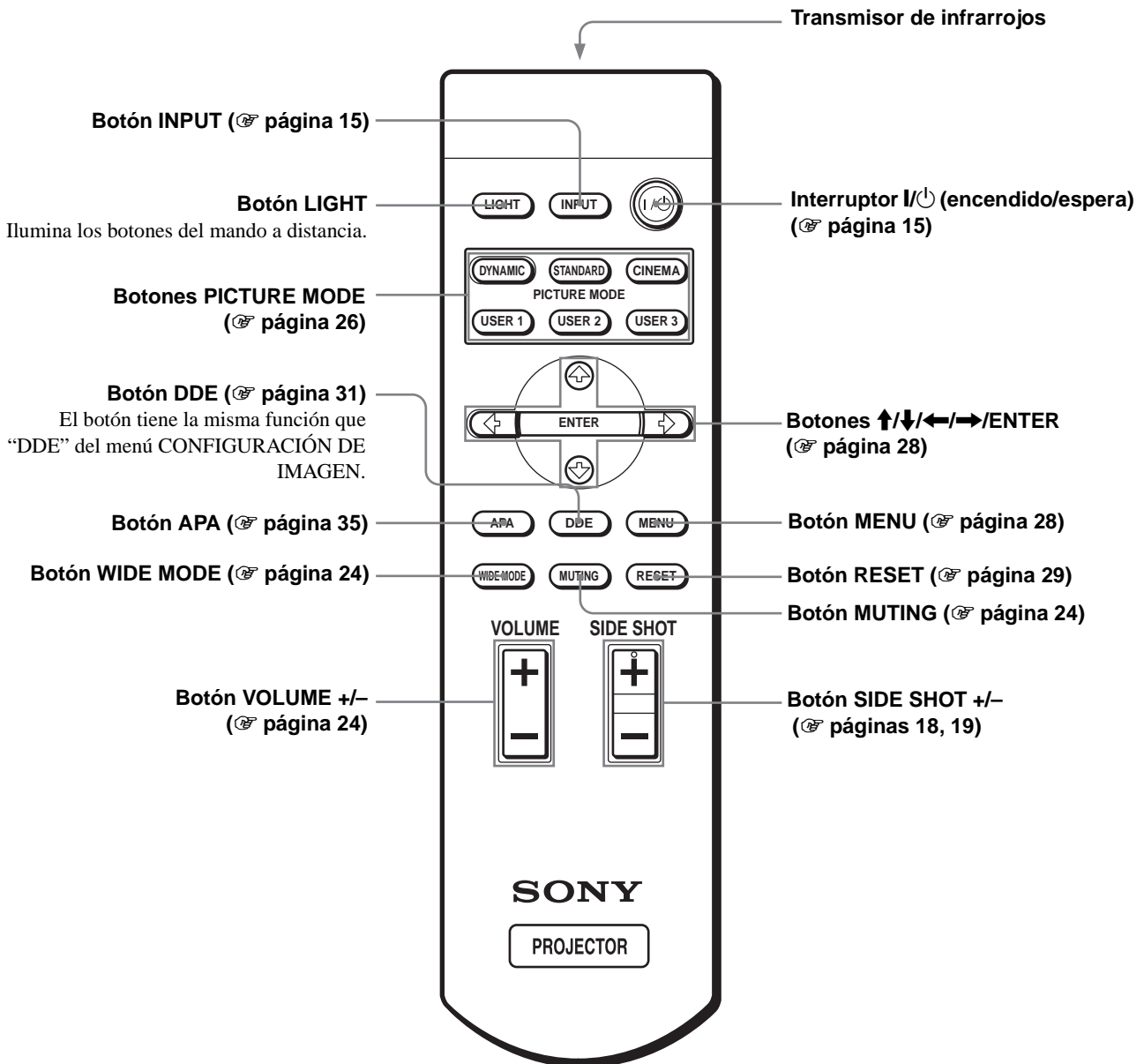

Índice

A

Accesorios opcionales	41
Accesorios que se suministran	5
Ahorro de energía	33
Ajustando	
foco	16
imagen	30, 35
tamaño y posición de la imagen	15
zoom	16, 23
Ajustar imagen	30

B

Brillo	30
--------------	----

C

Cine Negro Pro	31
Control lámp.	31
Ctrl diafrg.	31
Color	30
Color de menú	33
Conexiones	
“PlayStation 2”	12
amplificador AV	11
equipo de vídeo	11
mediante la unidad de interfaz opcional	14
ordenador	13
Reproductor de DVD/ sintonizador digital	10
Contador lámpara	34
Contraste	30

D

DDE (Dynamic Detail Enhancer)	31
Desplazamiento	31
Detector de control remoto	
frontal	15
posterior	15

E

Especificaciones	40
Estado	33

F

Fase Punto	31
fH	34
Filtro de aire	39
fV	34

I

Idioma	33
Indicador	
LAMP/COVER	37
TEMP/FAN	37
Instalación del proyector y de una pantalla	7
Inversion imagen	33

M

Mando a distancia	
introducir las pilas	5
ubicación de los controles	49
Memoria preestablecida	34, 46
Mensaje	
advertencia	37
precaución	37
Menú	
borrar la presentación del menú	29
funcionamiento	28
restablecer	29
Menú AJUSTE	32
Menú AJUSTE DE ENTRADA	31
Menú AJUSTE DE MENÚ	33
Menú AJUSTE INSTALACIÓN	33
Menú CONFIGURACIÓN DE IMAGEN	30
Menú INFORMACIÓN	34
Modo amplio	32
Modo Gamma	31
Modo Imagen	30
Cine	30
Dinámico	30
Estándar	30
Usuario 1, 2 y 3	30

N

Nitidez	31
Nivel de negro (Ajuste)	31

O

Orificios de ventilación	
aspiración	7
escape	7

P

Posición de menú	33
Potencia RVA	31
Proyección	22

S

Sel. señ. ent. A	32
Selección del idioma del menú	20
Side Shot	8, 33
Sistema de color	33
Solución de problemas	36
Sustitución de la lámpara	38

T

Tamaño de la pantalla	7
Tamaño H	31
Temp. de color	31
Tonalidad	31
Trapezoide V	8, 33

U

Ubicación de los controles	
mando a distancia	49
parte frontal	47
parte inferior	48
parte posterior	48

V

Volumen	24
---------------	----

W

WIDE MODE	24
-----------------	----

