

# *Data Projector*

---

Operating Instructions \_\_\_\_\_ **GB**

Mode d'emploi \_\_\_\_\_ **FR**

Manual de instrucciones \_\_\_\_\_ **ES**

**VPL-CX75**  
**VPL-CX70**

# WARNING

**To prevent fire or shock hazard, do not expose the unit to rain or moisture.**

**To avoid electrical shock, do not open the cabinet. Refer servicing to qualified personnel only.**

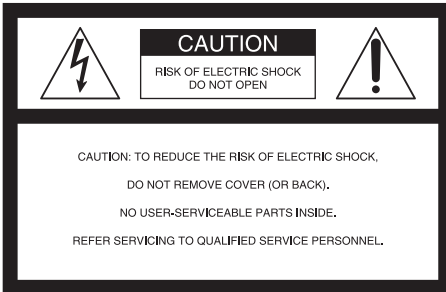

This symbol is intended to alert the user to the presence of uninsulated “dangerous voltage” within the product’s enclosure that may be of sufficient magnitude to constitute a risk of electric shock to persons.



This symbol is intended to alert the user to the presence of important operating and maintenance (servicing) instructions in the literature accompanying the appliance.

## For the customers in the USA

If you have any questions about this product, you may call:

Sony Customer Information Service Center  
1-800-222-7669 or <http://www.sony.com/>  
The number below is for FCC related matters only.

## Declaration of Conformity

Trade Name: SONY  
Model No.: VPL-CX75/VPL-CX70  
Responsible Party: Sony Electronics Inc.

Address: 16450 W. Bernardo Dr, San Diego,  
CA 92127 U.S.A.  
Telephone Number: 858-942-2230

This device complies with Part 15 of the FCC Rules. Operation is subject to the following two conditions: (1) This device may not cause harmful interference, and (2) this device must accept any interference received, including interference that may cause undesired operation.

This equipment has been tested and found to comply with the limits for a Class B digital device, pursuant to Part 15 of the FCC Rules. These limits are designed to provide reasonable protection against harmful interference in a residential installation. This equipment generates, uses, and can radiate radio frequency energy and, if not installed and used in accordance with the instructions, may cause harmful interference to radio communications. However, there is no guarantee that interference will not occur in a particular installation. If this equipment does cause harmful interference to radio or television reception, which can be determined by turning the equipment off and on, the user is encouraged to try to correct the interference by one or more of the following measures:

- Reorient or relocate the receiving antenna.
- Increase the separation between the equipment and receiver.
- Connect the equipment into an outlet on a circuit different from that to which the receiver is connected.
- Consult the dealer or an experienced radio/TV technician for help.

You are cautioned that any changes or modifications not expressly approved in this manual could void your authority to operate this equipment.

This product contains mercury. Disposal of this product may be regulated if sold in the United States. For disposal or recycling information, please contact your local authorities or Electronics Industries Alliance ([www.eiae.org](http://www.eiae.org)).

## Important Notice

This equipment complies with FCC radiation exposure limits set forth for an uncontrolled environment.

This equipment should be installed and operated with minimum distance 20cm between the radiator and body (excluding extremities: hands, wrists and feet).



This label is located on the rear of the Remote Commander.



This label is located on the rear of the Remote Commander.



This label is located on the rear of the Remote Commander.

AVOID EXPOSURE LASER RADIATION IS EMITTED FROM THIS APERTURE.

This label is located on the rear of the Remote Commander.

Laser light shines out of this window.

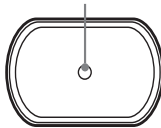

## Caution

Use of controls or adjustments or performance of procedures other than those specified herein may result in hazardous radiation exposure.

## Notes

- Do not aim the laser at people or not look into the laser transmitter.
- When the Remote Commander causes malfunction, consult with qualified Sony

personnel. We change the Remote Commander as new one according to the guarantee.

## For the customers in Canada

This Class B digital apparatus complies with Canadian ICES-003.

## Voor de klanten in Nederland



Gooi de batterij niet weg maar lever deze in als klein chemisch afval (KCA).

The socket-outlet should be installed near the equipment and be easily accessible.

## CAUTION

RISK OF EXPLOSION IF BATTERY IS REPLACED BY AN INCORRECT TYPE.  
DISPOSED OF USED BATTERIES ACCORDING TO THE INSTRUCTIONS.



---

# Table of Contents

---

## **Overview**

Precautions .....	7
Notes on Installation and Usage .....	8
About the Supplied Manuals .....	10
Features .....	10
Location and Function of Controls .	13
Top/Front/Left Side .....	13
Rear/Right Side/Bottom .....	13
Control Panel .....	14
Connector Panel .....	15
Remote Commander .....	16
Presentation Tool (VPL-CX75 only) .....	18

---

## **Projecting the Picture**

Installing the Projector .....	19
Connecting the Projector .....	20
Connecting with a Computer .....	20
Connecting with a VCR .....	21
Projecting .....	22
Turning Off the Power .....	25

---

## **Convenient Function**

Selecting the Menu Language .....	26
Security Lock .....	27
Other Functions .....	28

Controlling the Computer Using the Supplied Remote Commander (When Using the USB Cable) .....	28
Controlling the Computer Using the Supplied Presentation Tool (When Using the Air Shot) (VPL-CX75 only) .....	28
Off & Go Function .....	29
Effective Tools for Your Presentation .....	29

---

## **Adjustments and Settings Using the Menu**

Using the MENU .....	30
The PICTURE SETTING Menu .....	32
The INPUT SETTING Menu .....	33
The SET SETTING Menu .....	35
The MENU SETTING Menu .....	37
The INSTALL SETTING Menu .....	38
The INFORMATION Menu .....	40

---

## **Maintenance**

Replacing the Lamp .....	42
Cleaning the Air Filter .....	44

---

## **Others**

Troubleshooting .....	45
Messages List .....	48

Specifications ..... 50  
“Side Shot” and “V Keystone”  
Adjustments ..... 55  
Dimensions ..... 57  
Index ..... 58

---

# Precautions

---

## On safety

- Check that the operating voltage of your unit is identical with the voltage of your local power supply.
- Should any liquid or solid object fall into the cabinet, unplug the unit and have it checked by qualified personnel before operating it further.
- Unplug the unit from the wall outlet if it is not to be used for several days.
- To disconnect the cord, pull it out by the plug. Never pull the cord itself.
- The wall outlet should be near the unit and easily accessible.
- The unit is not disconnected to the AC power source (mains) as long as it is connected to the wall outlet, even if the unit itself has been turned off.
- Do not look into the lens while the lamp is on.
- Do not place your hand or objects near the ventilation holes. The air coming out is hot.
- Be careful not to have your fingers caught by the adjuster. The powered tilt adjuster of this unit automatically extends when the power is turned on, and is put away automatically when the power is turned off. Do not touch the unit while the adjuster is in operation. Adjust the powered tilt adjuster carefully after its automatic operation is completed.
- Do not spread a cloth or paper under the unit.

---

## On illumination

- To obtain the best picture, the front of the screen should not be exposed to direct lighting or sunlight.
- Ceiling-mounted spot lighting is recommended. Use a cover over fluorescent lamps to avoid lowering the contrast ratio.
- Cover any windows that face the screen with opaque draperies.
- It is desirable to install the unit in a room where floor and walls are not of light-reflecting material. If the floor and walls

are of reflecting material, it is recommended that the carpet and wall paper be changed to a dark color.

---

## On preventing internal heat build-up

After you turn off the power with the I / ⏻ key, do not disconnect the unit from the wall outlet while the cooling fan is still running.

## Caution

The unit is equipped with ventilation holes (intake) and ventilation holes (exhaust). Do not block or place anything near these holes, or internal heat build-up may occur, causing picture degradation or damage to the projector.

---

## On cleaning

- To keep the cabinet looking new, periodically clean it with a soft cloth. Stubborn stains may be removed with a cloth lightly dampened with a mild detergent solution. Never use strong solvents, such as thinner, benzene, or abrasive cleansers, since these will damage the cabinet.
- Avoid touching the lens. To remove dust on the lens, use a soft dry cloth. Do not use a damp cloth, detergent solution, or thinner.
- Clean the filter at regular intervals.

---

## On LCD data projector

- The LCD data projector is manufactured using high-precision technology. You may, however, see tiny black points and/or bright points (red, blue, or green) that continuously appear on the LCD data projector. This is a normal result of the manufacturing process and does not indicate a malfunction.

# Notes on Installation and Usage

## Unsuitable Installation

Do not install the projector in the following situations. **These installations may cause a malfunction or damage** to the unit.

### Poorly ventilated

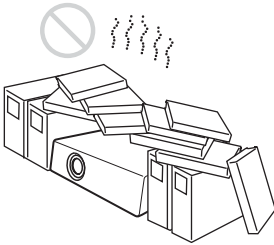

- Allow adequate air circulation to prevent internal heat build-up. Do not place the unit on surfaces (rugs, blankets, etc.) or near materials (curtains, draperies) that may block the ventilation holes. When the internal heat builds up due to the block-up, the temperature sensor will function with the message “High temp.! Lamp off in 1 min.” The power will be turned off automatically after one minute.
- Leave space of more than 30 cm (11 7/8 inches) around the unit.
- Be careful that the ventilation holes may inhale tininess such as a piece of paper.

### Highly heated and humid

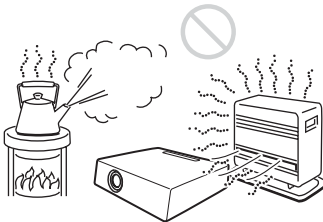

- Avoid installing the unit in a location where the temperature or humidity is very high, or temperature is very high.

- To avoid moisture condensation, do not install the unit in a location where the temperature may rise rapidly.

### Subject to direct cool or warm air from an air-conditioner

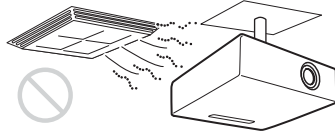

Installing in such a location may cause malfunction of the unit due to moisture condensation or rise in temperature.

### Near a heat or smoke sensor

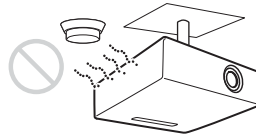

Malfunction of the sensor may be caused.

### Very dusty, extremely smoky

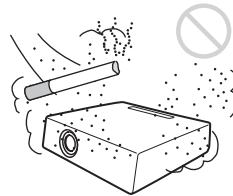

Avoid installing the unit in a very dusty or extremely smoky environment. Otherwise, the air filter will become obstructed, and this may cause a malfunction of the unit or damage it. Dust preventing the air passing through the filter may cause a rise in the internal temperature of the unit. Clean the filter periodically.



## Unsuitable Conditions

Do not use the projector under the following conditions.

### Toppling the unit

Avoid using as the unit topples over on its side. It may cause malfunction.

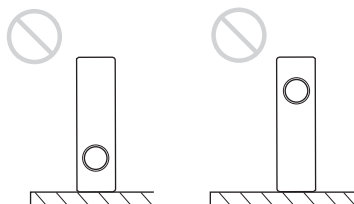

### Tilting the unit to the right or left

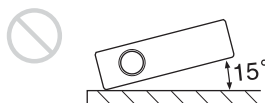

Avoid tilting the unit to an angle of 15°, and avoid installing the unit in any way other than placing on the floor or suspending from the ceiling. Such installation may cause color shading or shorten the lamp life excessively.

### Blocking the ventilation holes

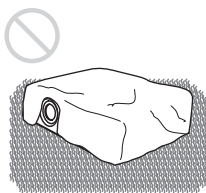

Avoid using a thick-piled carpet or anything that covers the ventilation holes (exhaust/intake); otherwise, the internal heat may build up.

*For details on the ventilation holes (intake/exhaust), see “Location and Function of Controls” on page 13.*

## Usage in High Altitude

When using the projector at an altitude of 1,500 m or higher, turn on “High Altitude Mode” in the INSTALL SETTING menu. Failing to set this mode when using the projector at high altitudes could have adverse effects, such as reducing the reliability of certain components.

### Note on carrying the projector

The unit is manufactured using high-precision technology. When transporting the unit stored in the carrying case, do not drop the unit or subject it to shock, as this may cause damage. When storing the unit in the carrying case, disconnect the AC power cord and all other connecting cables or cards, and store the supplied accessories in a pocket of the carrying case.

### Note on the screen

When using a screen with an uneven surface, stripes pattern may rarely appear on the screen depending on the distance between the screen and the projector or the zooming magnifications. This is not a malfunction of the projector.

---

# About the Supplied Manuals

---

## Names of Manuals

The following manuals are supplied with this unit.

### Operating Instructions (this manual)

The Operating Instructions describe the setup and operations of this unit. Model VPL-CX75 is used for illustrations purposes throughout this manual. Any differences in operation are indicated in the text, for example, "VPL-CX75 only."

### Operating Instructions for Memory Stick (contained in the CD-ROM) (VPL-CX75 only)

The Operating Instructions describe how to view slides using the files stored in the Memory Stick.

### Operating Instructions for Air Shot (contained in the CD-ROM) (VPL-CX75 only)

The Operating Instructions describe how to set up and operate the Air Shot.

### PROJECTOR STATION for Air Shot Help (contained in the CD-ROM) (VPL-CX75 only)

This help describes how to operate the PROJECTOR STATION for Air Shot (Wireless connecting function) software.

### Operating Instructions for USB Storage Media (VPL-CX75 only)

The Operating Instructions describe how to use the USB storage Media.

### USB Wireless LAN Module Utility (contained in the CD-ROM) (VPL-CX75 only)

The Operating Instructions describe how to set up the USB Wireless LAN module.

### PROJECTOR STATION for Presentation Help (contained in the CD-ROM) (VPL-CX75 only)

The PROJECTOR STATION for Presentation is an application software for creating the files for a presentation performed using the Memory Stick without connecting a computer.

This help explains the configuration of the PROJECTOR STATION for Presentation windows and how to use it.

#### Note

It is necessary that Adobe Acrobat Reader 5.0 or more is installed to read the Operating Instructions contained in the supplied CD-ROM in the VPL-CX75.

---

## Features

---

### High brightness, high picture quality

#### High brightness

Adopting Sony's unique new optical system that incorporates newly developed LCD panels provides a high-efficiency optical system. It allows the 165 W UHP lamp to give a light output of 2500 ANSI lumen (VPL-CX75), 2000 ANSI lumen (VPL-CX70).

#### High picture quality

Three super-high-aperture 0.79-inch XGA panels with approximately 790,000-pixel, produce a resolution of 1024 × 768 dots (horizontal/vertical) for RGB input, and 750 horizontal TV lines for video input.

---

### Variety of network presentations (VPL-CX75 only)

#### Air Shot feature incorporated

Air Shot features data transmission from a computer to the projector via wireless LAN. Use of the supplied wireless LAN card (for the projector) and the USB wireless LAN module (for a computer) enables a wireless presentation.

A Simple Mode is also available without setting up the network and wireless LAN configurations, allowing you to start the wireless presentation easily if you are using the wireless LAN for the first time.

*For more information, refer to “Operating Instructions for Air Shot” and “PROJECTOR STATION for Air Shot Help” contained in the supplied CD-ROM.*

### **Presentation without connecting a computer**

Use of a **Memory Stick** enables you to run a simple presentation without connecting a computer.

“PROJECTOR STATION for Presentation” software is supplied, allowing you to create files for a presentation.

*For more information, refer to “Operating Instructions for Memory Stick” and “PROJECTOR STATION for Presentation” in Help.*

### **Presentation tool with a laser pointer (VPL-CX75 only)**

The supplied presentation tool allows you to use a laser pointer, or to advance a slide to the next or previous page for your Air Shot presentation.

---

### **Quiet presentation environment**

Low fan noise is achieved and offensive sound to the ear is also reduced, allowing you to run an optimum presentation even in a quiet environment.

---

### **Easy setup and simple operation**

#### **Advanced Intelligent Auto-setup function with auto focus adjustment**

Simply press the power key, and the projector automatically performs the setups required before use. The projector opens the lens protector, corrects the V Keystone, adjusts the focus automatically, detects a signal, and sets optimum conditions for projection.

#### **Powered zoom/focus equipped**

The projector is equipped with a powered zoom and powered focus lens, allowing you

to adjust the size and focus of an image with the Remote Commander away from the projector.

#### **Short focal lens equipped**

The projection distance is very short, approximately 2.4 m (7.8 feet), when projecting an 80-inch image, which allows projection on a larger screen even in a limited space.

#### **Side Shot**

The projector supports the Side Shot feature (horizontal trapezoidal correction function), enabling projection from the side of the screen. Installation availability becomes wider.

---

#### **Off & Go feature**

The cooling fan built in the projector will work even after turning the power off and the power cord is disconnected. This enables you to move the projector to another location immediately after turning it off.

---

#### **System expandability using a network (VPL-CX75 only)**

Connection to a wireless LAN allows you to obtain projector status information such as the lamp timer or to control the projector away from the installation location via a Web browser.

---

## Security Functions

### Security lock

This function makes it possible to project no picture on the screen unless the required password is entered when the projector is turned on.

### Panel key lock

This function locks all the operation keys on the control panel of the projector, allowing use of the keys on the Remote Commander. This prevents the projector from operating incorrectly.

- 
- Adobe Acrobat is trademark of Adobe Systems Incorporated.
  - Windows is a registered trademark of Microsoft Corporation in the United States and/or other countries.
  - VGA, SVGA, XGA and SXGA are registered trademarks of the International Business Machines Corporation, U.S.A.
  - Kensington is a registered trademark of Kensington Technology Group.
  - Macintosh is a registered trademark of Apple Computer, Inc.
  - VESA is a registered trademark of Video Electronics Standard Association.
  - Display Data Channel is a trademark of Video Electronics Standard Association.
  - **Memory Stick** and  are trademarks of Sony Corporation.
  - Air Shot is trademark of Sony Corporation.
  - Side Shot is trademark of Sony Corporation.

# Location and Function of Controls

## Top/Front/Left Side

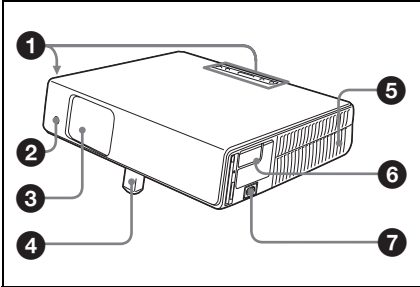

## Rear/Right Side/Bottom

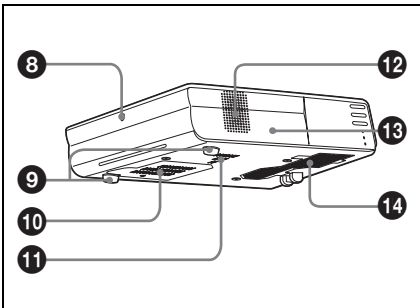

### 1 Control panel

For details, see “Control Panel” on page 14.

### 2 Front remote control detector

### 3 Lens protector (lens cover)

The lens protector automatically opens when the power is turned on.

### 4 Powered tilt adjuster

### 5 Ventilation holes (exhaust)

### 6 Connector Panel

For details, see “Connector Panel” on page 15.

### 7 AC IN socket

Connects the supplied AC power cord.

### 8 Rear remote control detector

### 9 Adjuster (hind pad)

Turn the adjuster to the right or left for minor tilt adjustment of the projected picture.

### 10 Ventilation holes (intake)/Lamp cover

### 11 Ventilation holes (intake)

### 12 Speaker

### 13 Security lock

Connects to an optional security cable (Kensington’s).

Web page address:

<http://www.kensington.com/>

### 14 Ventilation holes (intake)/Air filter cover

#### Notes

- Do not place anything near the ventilation holes as this may cause internal heat build-up.
- Do not place your hand or objects near the ventilation holes as this may cause a heat build-up.
- To maintain optimal performance, clean the air filter every 500 hours.

For details, see “Cleaning the Air Filter” on page 44.

## Control Panel

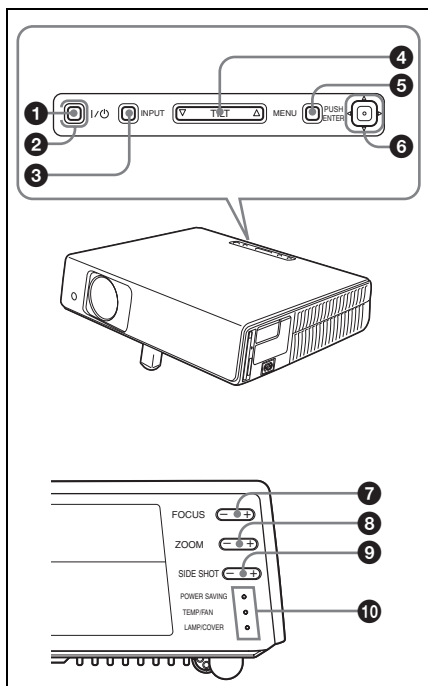

### 1 I / ⏻ (on/standby) key

Turns on the projector when the projector is in standby mode. The ON/STANDBY indicator around the I / ⏻ key lights in green when the power is turned on.

### 2 ON/STANDBY indicator (located around the I / ⏻ key)

Lights up or flashes under the following conditions:

- Lights in red when an AC power cord is plugged into a wall outlet. Once in standby mode, you can turn on the projector with the I / ⏻ key.
- Lights in green when the power is turned on.
- Flashes in green while the cooling fan is running after the power is turned off with the I / ⏻ key. The fan runs for about 90 seconds after the power is turned off.

*For details, see page 25.*

### 3 INPUT key

### 4 TILT adjustment key

*For details, see “Projecting” on page 22.*

### 5 MENU key

Displays the on-screen menu. Press again to clear the menu.

### 6 ENTER/Arrow(Δ/▽/◀/▶) keys

Enter the settings of items in the menu system.

Select the menu or make various adjustments.

### 7 FOCUS +/- keys

Adjusts the picture focus.

### 8 ZOOM +/- keys

Adjusts the picture size.

### 9 SIDE SHOT +/- key

Adjusts the horizontal trapezoidal distortion/H keystone correction of the picture.

*For details, see “Even when projecting using “Side Shot”, the four sides of a picture may sometimes not be parallel to the respective sides of a screen frame.” on page 39 and ““Side Shot” and “V Keystone” Adjustments” on page 55.*

### 10 Indicators

#### • POWER SAVING

Lights when the projector is in power saving mode.

#### • TEMP (Temperature)/FAN

Lights or flashes under the following conditions:

- Lights when the temperature inside the projector becomes unusually high.
- Flashes when the fan is broken.

#### • LAMP/COVER

Lights or flashes under the following conditions:

- Lights when the lamp has reached the end of its life or reaches a high temperature.
- Flashes when the lamp cover or air filter cover is not secured firmly.

*For details, see page 48.*

## Connector Panel

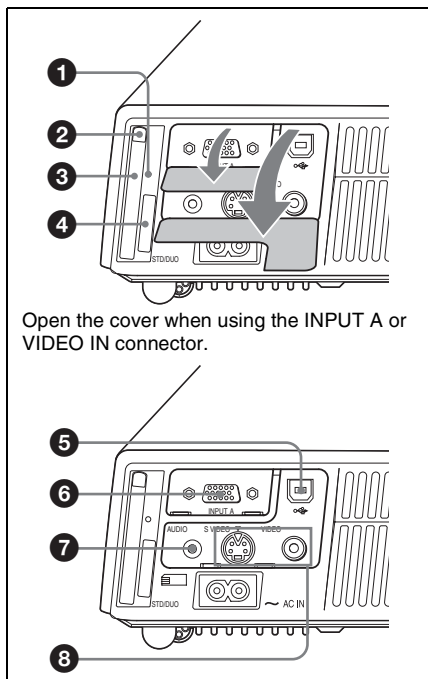

Open the cover when using the INPUT A or VIDEO IN connector.

- 1 Access lamp (VPL-CX75 only)**  
Lights during access to the **Memory Stick**.  
Do not remove the **Memory Stick** while the access lamp is lit.
  - 2 Wireless LAN card eject button (VPL-CX75 only)**
  - 3 Wireless LAN card slot (VPL-CX75 only)**  
The supplied wireless LAN card can be inserted. Never insert anything other than the supplied wireless LAN card.
- Note**
- Remove the wireless LAN card from the wireless LAN card slot when storing the projector in the carrying case.
- For details, see Operating Instruction for Air Shot (stored in the CD-ROM).*
- 4 Memory Stick slot (for standard/ Duo size) (VPL-CX75 only)**  
The **Memory Stick** can be inserted. Never insert an object other than the **Memory Stick**.

### Note

(The standard size of **Memory Stick** / the size of **Memory Stick Duo** compatible slot)

You can use both of the standard sizes of **Memory Stick** and the sizes of **Memory Stick Duo** by one slot. (You cannot use both of the sizes of **Memory Stick** at the same time.) When you use the sizes of **Memory Stick Duo**, do not attach the **Memory Stick Duo** Adaptor to them. Do not insert the two or more **Memory Stick** into the slot at the same time or insert the **Memory Stick** in the opposite direction. It causes the malfunction of this unit.

*For details, see the attached "Operating Instructions for Memory Stick" stored in the CD-ROM.*

- 5 USB connector (USB plug for upstream, 4-pin)**  
Connect to the USB connector of a computer. When you connect the projector to the computer, you can control the mouse function with the supplied Remote Commander.
- 6 INPUT A connector (HD D-sub 15-pin, female)**  
Inputs a computer signal, video GBR signal, component signal, or DTV signal depending on the connected equipment. Connects to the output connector of equipment using the supplied cable or an optional cable.  
*For details, see "Connecting with a Computer" on page 20 and "Connecting with a VCR" on page 21.*
- 7 AUDIO jack (stereo minijack)**  
When listening to sound output from video equipment or computer, connect to the audio output of the video equipment or the computer.
- 8 Video input connector**  
Connect to external video equipment such as a VCR.

  - **S VIDEO (mini DIN 4-pin):** Connects to the S video output (Y/C video output) of video equipment.
  - **VIDEO (phono type):** Connects to the composite video output of video equipment.

## Remote Commander

The keys that have the same names as those on the control panel function identically.

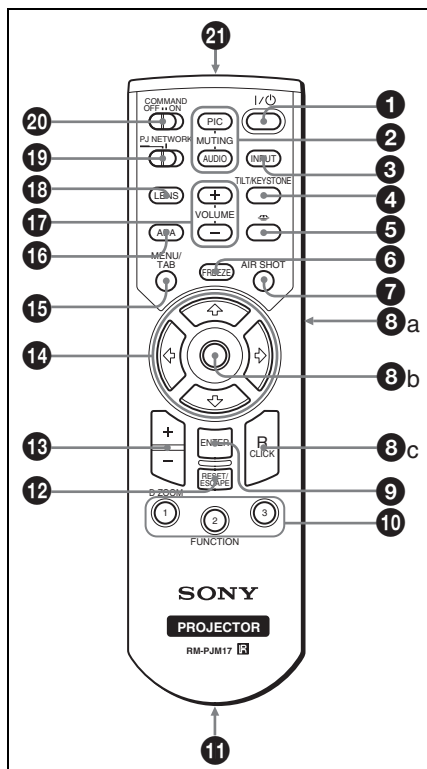

### 1 I / ⏻ (on/standby) key

### 2 MUTING keys

Cut off the picture and sound.

- **PIC:** Cuts off the picture. Press again to restore the picture.
- **AUDIO:** Press to temporarily cut off the audio output from the speaker. Press again or press VOLUME + key to restore the sound.

### 3 INPUT key

### 4 TILT/KEYSTONE (Vertical/horizontal trapezoidal distortion correction) key

Adjusts the tilt of the projector, or the horizontal/vertical trapezoidal distortion

of the image manually. Each time you press this key, the Tilt menu, the V Keystone menus and Side Shot menu are displayed. Use the arrow keys (↑/↓/←/→) for adjustment.

### 5 (Memory Stick) key (VPL-CX75 only)

Displays the Memory Stick Home. When the input signal is other than Memory Stick, it switches to Memory Stick. When there are the files to be displayed in the Memory Stick Home, the slide show begins.

For details, see *Operating Instructions for Memory Stick* (stored in the CD-ROM).

### 6 FREEZE key

Freezes the picture projected. To cancel the frozen picture, press the key again.

### 7 AIR SHOT key (VPL-CX75 only)

Displays the Air Shot Home. When the input signal is other than Air Shot, it switches to Air Shot. When using the Air Shot, the list box of the computers that can be connected appears.

For details, see *Operating Instruction for Air Shot* (stored in the CD-ROM).

### 8 Keys that emulate a mouse

These keys function as mouse buttons of a computer only when the projector is connected to the computer using the USB cable.

For details, see “Controlling the Computer Using the Supplied Remote Commander (When Using the USB Cable)” on page 28.

### 9 ENTER key

### 10 FUNCTION 1, 2, 3 keys

The FUNCTION 1 and 2 keys do not work in this unit. The auto focus function works when the FUNCTION 3 key is pressed.

### 11 Strap holder

For attaching a strap.



**12 RESET/ESCAPE key**

Functions as a RESET key.

Resets the value of an item to its factory preset value or returns the enlarged image to its original size. This key functions when the menu or a setting item is displayed on the screen.

**13 D ZOOM (Digital Zoom) +/- key**

Enlarges the image at a desired location on the screen.

**14 Arrow keys (↑/↓/←/→)****15 MENU/TAB key**

Functions as a MENU key.

**16 APA (Auto Pixel Alignment) key**

Automatically adjusts a picture to its clearest while a signal is input from a computer.

*For details, see “Smart APA” in the SET SETTING menu on page 35.*

**17 VOLUME +/- keys****18 LENS key**

Each time you press this key, Focus adjustment menu and Zoom adjustment menu are displayed alternately.

**19 PJ/NETWORK (Projector/ Network) selector switch**

Normally, set to “PJ.”

**20 COMMAND ON/OFF switch**

When this switch is set to OFF, no key on the Remote Commander function. This saves battery power.

**21 Infrared transmitter****To install batteries**

- 1 Push and slide to open the lid, then install the two size AA (R6) batteries (supplied) with the correct polarity.

While pressing the lid, slide it.

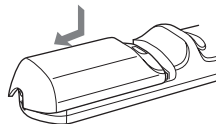

Be sure to install the battery from the ⊖ side.

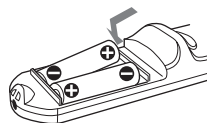

- 2 Replace the lid.

## Presentation Tool (VPL-CX75 only)

You can use a laser pointer or control the presentation file made by Microsoft PowerPoint when projecting the picture using the Air Shot.

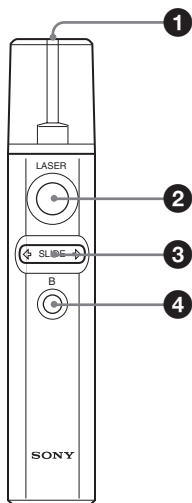

### 1 Laser transmitter

### 2 LASER key

Emits a laser beam from the laser transmitter while you keep this key pressed.

### 3 SLIDE $\leftarrow/\rightarrow$ key

Used to change pages of the slide show in the forward/backward direction.

### 4 B key

This key corresponds to the “B” key of a keyboard.

When you press this key during the slide show, a black screen is displayed. To cancel the black screen, press this key again.

## To install batteries

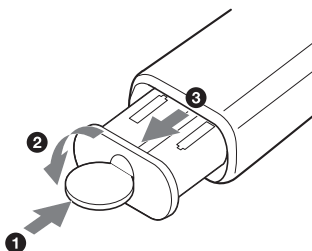

Open the cover (2) with a coin (1) and remove the battery case (3). Install the two size AAA (R03) batteries with the correct polarity.

### Notes on laser beam

- Do not look into the laser transmitter.
- Do not aim the laser at people.

### Notes on Remote Commander/ Presentation tool operation

- Make sure that nothing obstructs the infrared beam between the Remote Commander/Presentation tool and the remote control detector on the projector. Direct the Remote Commander/Presentation tool toward the front or rear remote control detector.
- The operation range is limited. The shorter the distance between the Remote Commander/Presentation tool and the projector is, the wider the angle within which the commander can control the projector becomes.

# Installing the Projector

The distance between the lens and the screen varies depending on the size of the screen. Use the following table as a guide.

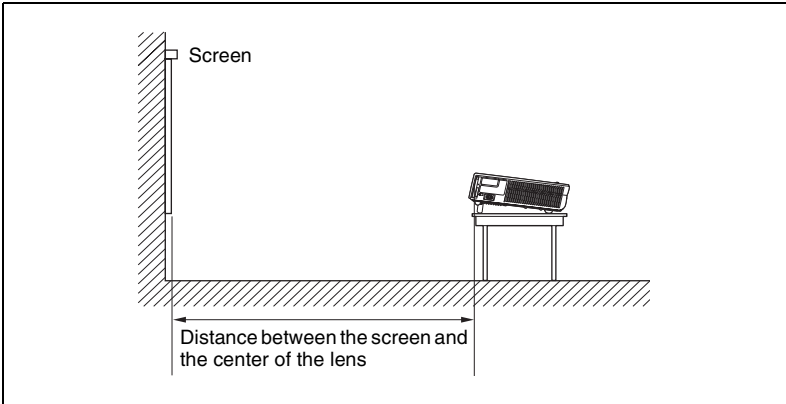

Projecting the Picture

Unit: m (feet)

Screen size (inches)	40	80	100	150	200	250	300
Minimum Distance	1.2 (3.9)	2.4 (7.9)	3.0 (9.8)	4.5 (14.8)	6.0 (19.7)	7.5 (24.6)	9.0 (29.5)
Maximum Distance	1.4 (4.6)	2.7 (8.9)	3.4 (11.2)	5.2 (17.1)	6.9 (22.6)	8.7 (28.5)	10.4 (34.1)

There may be a slight difference between the actual value and the design value shown in the table above.

# Connecting the Projector

**When you connect the projector, make sure to:**

- Turn off all equipment before making any connections.
- Use the proper cables for each connection.
- Insert the cable plugs firmly; loose connections may increase noise and reduce performance of picture signals.  
When pulling out a cable, be sure to pull it out from the plug, not the cable itself

*When connecting to a wireless LAN by using the Air Shot, see “Operating Instructions for Air Shot” contained in the CD-ROM (VPL-CX75 only).*

## Connecting with a Computer

This section describes how to connect the projector to a computer. For more information, refer to the computer’s instruction manual.

## To connect a computer

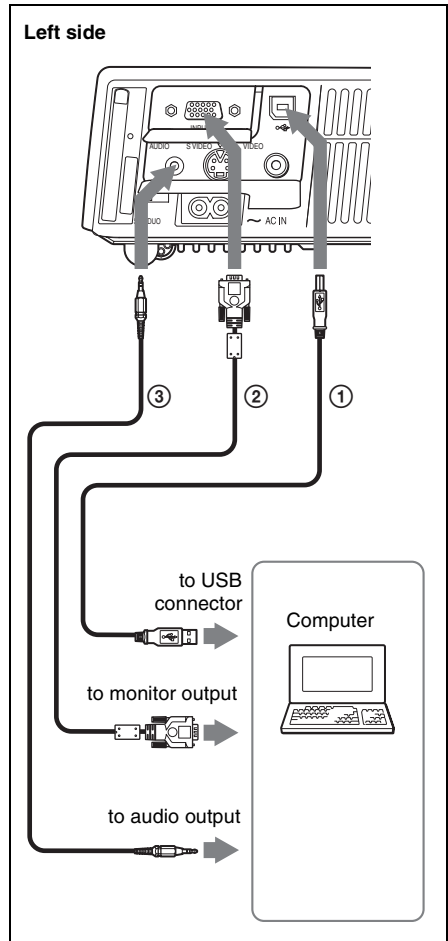

- ① USB cable (supplied)  
(Connect the USB cable to use a wireless mouse.)
- ② HD D-sub 15-pin cable (supplied)
- ③ Stereo audio connecting cable (not supplied)  
(Use a no-resistance cable.)

## Notes

- The projector accepts VGA, SVGA, XGA, SXGA and SXGA+ signals. However, we recommend that you set the output mode of your computer to XGA mode for the external monitor.
- If you set your computer, such as a notebook type, to output the signal to both your computer’s display and the external monitor, the picture of the external monitor may not

appear properly. Set your computer to output the signal to only the external monitor.

*For details, refer to the computer's operating instructions supplied with your computer.*

#### Note

To connect a Macintosh computer equipped with video output connector of a type having two rows of pins, use a commercially available plug adaptor.

### On the USB function

When connecting the projector to a computer by using the USB cable for the first time, the computer recognizes the USB human interface device (wireless mouse function) automatically.

### Recommended operating environment

When you use the USB function, connect the USB cable as illustrated above. The USB function can be used on a computer loaded with Windows 98, Windows 98 SE, Windows ME, Windows 2000 or Windows XP preinstall models.

#### Notes

- Your computer may not start correctly when connected to the projector via the USB cable. In this case, disconnect the USB cable, restart the computer, then connect the computer to the projector using the USB cable.
- This projector is not guaranteed for suspend, standby mode. When you use the projector in suspend, standby mode, disconnect the projector from the USB port on the computer.
- Operations are not guaranteed for all the recommended computer environments.
- When you connect a USB capable Macintosh computer using the USB cable to the projector, wireless mouse functions become available.
- A **Memory Stick** inserted into the Memory Stick slot on the projector cannot be accessed from the PROJECTOR STATION for Presentation (VPL-CX75 only)

## Connecting with a VCR

This section describes how to connect the projector to a VCR.

For more information, refer to the instruction manuals of the equipment you are connecting.

### To connect to a video or S video output connector

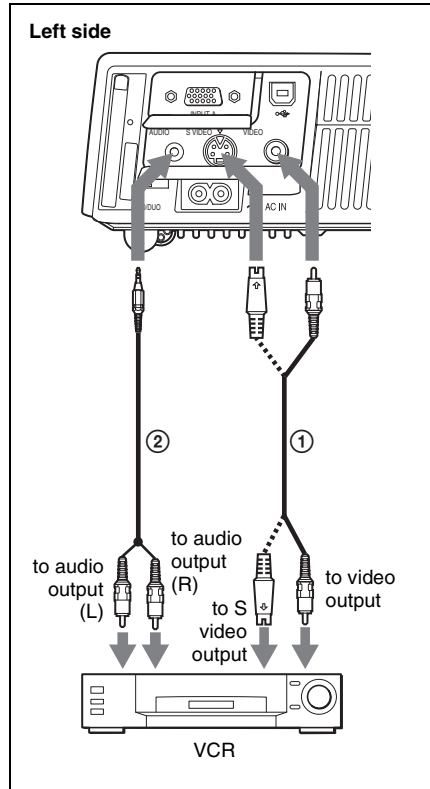

- ① Video cable (not supplied) or S-Video cable (not supplied)
- ② Stereo audio connecting cable (not supplied)  
(Use a no-resistance cable.)

## To connect to a video GBR/ Component output connector

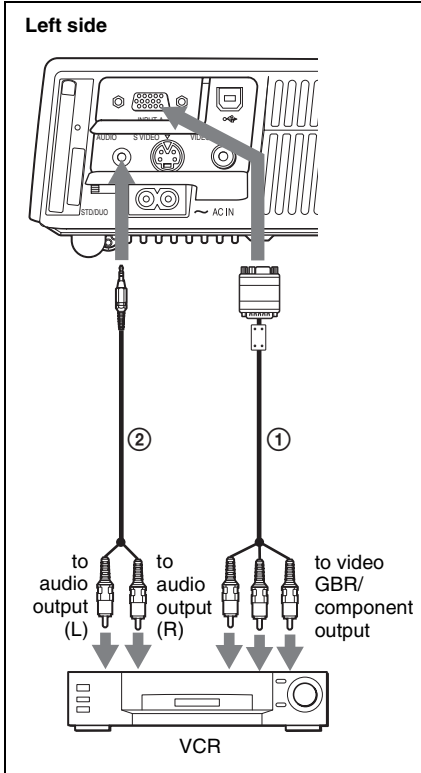

- ① SMF-402 Signal Cable (not supplied)  
HD D-sub 15-pin (male) ↔ 3 × phono jack
- ② Stereo audio connecting cable (not supplied)  
(Use a no-resistance cable.)

### Notes

- Set the aspect ratio using “Wide Mode” in the INPUT SETTING menu according to the input signal.
- When you connect the projector to a video GBR output connector, select “Video GBR” or when you connect the projector to a component output connector, select “Component” with the “Input-A Signal Sel.” setting in the SET SETTING menu.
- Use the composite sync signal when you input the external sync signal from video GBR/component equipment.

## Projecting

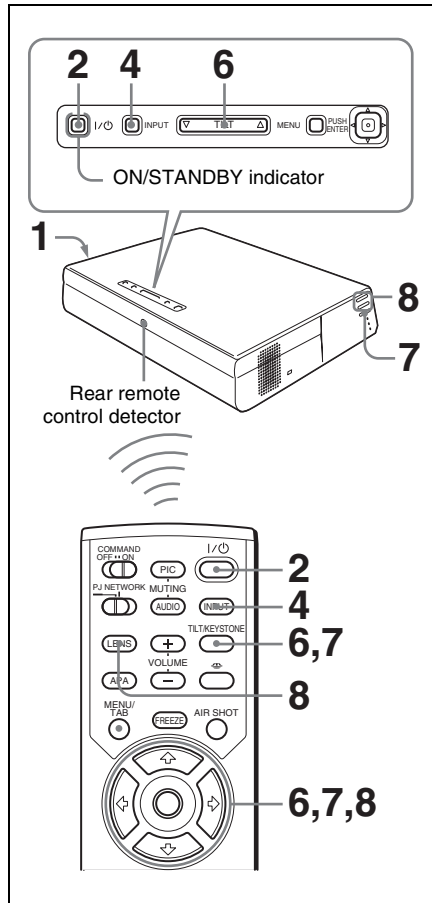

- 1 Plug the AC power cord into a wall outlet, then connect all equipment. The ON/STANDBY indicator lights in red and the projector goes into standby mode.
- 2 Press the I / ⏻ key. The ON/STANDBY indicator lights in green and the Advanced Intelligent Auto-setup starts. The lens protector opens, the powered tilt adjuster rises and

stops at the previously adjusted position and adjusts the focus.

**Notes**

- The projection size that can be adjusted with the automatic focus adjustment is from 40-inch up to 150-inch. However, it may not be perfectly adjusted depending on the brightness of the room, the state of the screen or the use of the Side Shot. In this case, adjust it manually in step 8 on page 24.
- When the projector is turned on, the Startup screen is projected (VPL-CX75 only).

*For details, see the attached “Operating Instructions for Memory Stick” stored in the CD-ROM.*

- 3 Turn on the equipment connected to the projector.
- 4 Press the INPUT key to select the input source.  
Each time you press the key, the input signal switches as follows:

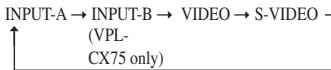



To input from	Press INPUT to display
Computer connected to the INPUT A connector	INPUT-A
Air Shot/Memory Stick (when you use the Air Shot/Memory Stick) (VPL-CX75 only)	INPUT-B
Video equipment connected to the VIDEO input connector	VIDEO
Video equipment connected to the S VIDEO input connector	S-VIDEO

Smart APA (Auto Pixel Alignment) adjusts the picture of the connected equipment so that it is projected clearly.

**Notes**

- For INPUT B, input of the “Air Shot” or “Memory Stick” can be switched by selecting with the INPUT B selection menu, or pressing the  key or the AIR SHOT key on the Remote Commander. The Air Shot Home or the Memory Stick Home is displayed on the screen (VPL-CX75 only).
- If “Auto Input Search” is set to “On,” the projector searches for the signals from the connected equipment and displays the input channel where the input signals are found.  
*For details, see “Auto Input Search” on page 35.*
- The Smart APA is effective for the input signal from a computer only.

- 5 Switch the equipment to be connected to output to the projector.  
Depending on the type of your computer, for example a notebook, or an all-in-one LCD type, you may have to switch the computer to output to the projector by pressing certain keys (e.g.,  , , etc.), or by changing your computer’s settings.

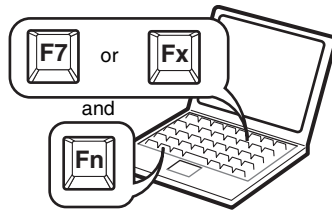





**Note**

The key for switching the computer to output to the projector varies depending on the type of a computer.

- 6 Adjust the upper or lower position of the picture.

**To adjust using the Remote Commander**

Press the TILT/KEYSTONE key on the Remote Commander to display the Tilt menu and adjust the tilt using the   /   keys.

### To adjust using the control panel

Press  $\Delta$  or  $\nabla$  of the TILT key to adjust the tilt of the projector.

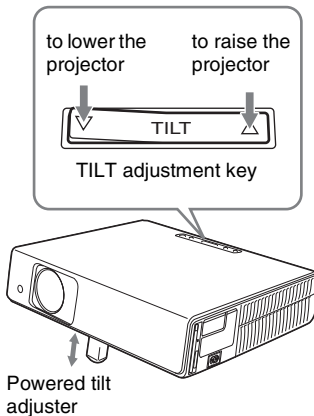

### Notes

- When you adjust the powered tilt adjuster with the TILT key, the V keystone adjustment is performed at the same time. If you do not want to perform the automatic keystone adjustment, set the V Keystone menu to “Manual.” (See page 38.)
- If you set the “V Keystone” adjustment to “Auto,” the “V Keystone” correction is automatically adjusted. However, it may not be perfectly adjusted depending on the room temperature or the screen angle. In this case, adjust it manually. Press the TILT/KEystone key on the Remote Commander until “V Keystone” appears on the screen, and adjust the value with the  $\uparrow/\downarrow/\leftarrow/\rightarrow$  key. The corrected value is effective until the power turn off.
- Be careful not to let the projector down on your fingers.
- Do not push hard on the top of the projector with the powered tilt adjuster out.  
It may be occurred malfunction.

- 7** Adjust the horizontal trapezoidal distortion () of the picture with the “Side Shot.”

### To adjust using the Remote Commander

Press the TILT/KEYSTONE key on the Remote Commander to display the Side Shot menu (horizontal trapezoidal distortion/H keystone correction) and adjust the tilt using the  $\uparrow/\downarrow/\leftarrow/\rightarrow$  keys.

### To adjust using the control panel on the left side of the projector

Press the SIDE SHOT +/- key on the control panel to adjust the distortion. For details, see ““Side Shot” and “V Keystone” Adjustments” on page 55.

- 8** Adjust the size of the picture and the focus.

### To adjust using the Remote Commander

Select the item to be adjusted by pressing the LENS key, then adjust with the  $\uparrow/\downarrow/\leftarrow/\rightarrow$  key. Each time you press the key, the menu changes to LENS FOCUS and LENS ZOOM in order.

### To adjust using the control panel on the left side of the projector

Press the ZOOM +/- keys on the projector to adjust the size of the picture and press the FOCUS +/- keys to adjust the focus.





# Turning Off the Power

- 1 Press the I / ⏻ key.  
“POWER OFF? Please press I / ⏻ key again.” appears to confirm that you want to turn off the power.

## Note

A message disappears if you press any key except the I / ⏻ key, or if you do not press any key for five seconds.

- 2 Press the I / ⏻ key again.  
The lens protector close and the powered tilt adjuster is put away in the projector. The ON/STANDBY indicator flashes in green and the fan continues to run to reduce the internal heat. Also, the ON/STANDBY indicator flashes quickly for the first 45 seconds. During this time, you will not be able to light up again the ON/STANDBY indicator with the I / ⏻ key.
- 3 Unplug the AC power cord from the wall outlet after the fan stops running and the ON/STANDBY indicator lights in red.

## When you cannot confirm the on-screen message

When you cannot confirm the on-screen message in a certain condition, you can turn off the power by holding the I / ⏻ key for about two seconds instead of steps 1 and 2.

## Note

The internal circuitry of the Off & Go function may cause the fan to continue to operate for a short time even after the I / ⏻ key is pressed to turn off the power and the ON/STANDBY indicator changes to red.

# Selecting the Menu Language

You can select one of fifteen languages for displaying the menu and other on-screen displays. The factory setting is English. To change the menu language, proceed as follows:

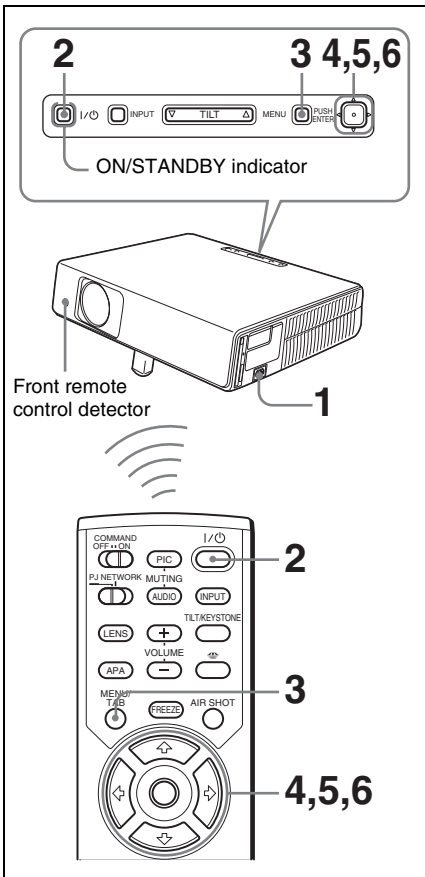

**1** Plug the AC power cord into a wall outlet.

**2** Press the I / ⏻ key to turn on the projector.

**3** Press the MENU key.

The menu appears.

The menu presently selected is shown as a yellow button.

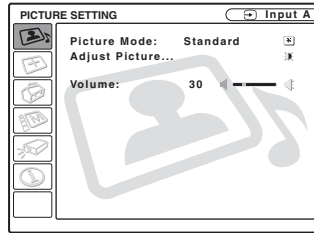

**4** Press the ↑ or ↓ key to select the MENU SETTING menu, then press the → or ENTER key.

The selected menu appears.

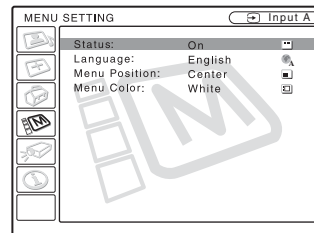

**5** Press the ↑ or ↓ key to select "Language," then press the → or ENTER key.

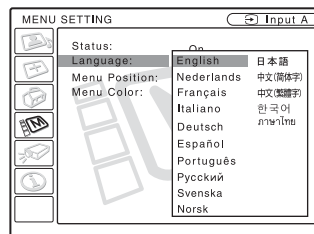

**6** Press the ↑, ↓, ← or → key to select a language, then press the ENTER key.

The menu changes to the selected language.

### To clear the menu

Press the MENU key.

The menu disappears automatically if a key is not pressed for one minute.

# Security Lock

The projector is equipped with a security lock function. When you turn the power of the projector on, you are required to input the previously set password. If you do not input the correct password, you will not be able to project the picture.

## Note

You will not be able to use the projector if you forget your password and the password administrator is not available. Be please aware that using the security lock can prevent valid usage in such cases.

## To use the security lock

- 1 Press the MENU key and then, in the INSTALL SETTING menu, turn on the “Security Lock” setting.
- 2 Enter the password.  
Use the MENU,  $\leftarrow/\rightarrow/\uparrow/\downarrow$ , and ENTER keys to enter the four-digit password. (The default initial password setting is “ENTER, ENTER, ENTER, ENTER.” After this is entered you can put in your own password. Therefore when you use this function for the first time, please input “ENTER” four times.)

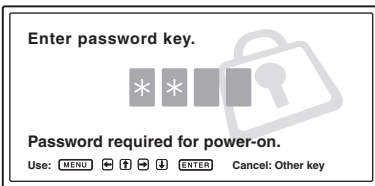

Next, the screen for entering the new password is displayed. (Enter the password at this screen even if you want to keep the current password.)

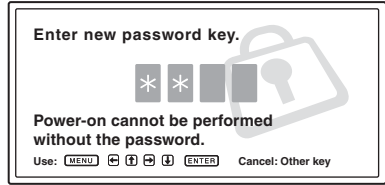

- 3 Enter the password again to confirm.



When the following message is displayed, the setting for security lock is completed.

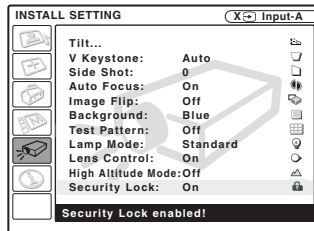

If “Invalid Password!” is displayed on the menu screen, perform again from step 1.

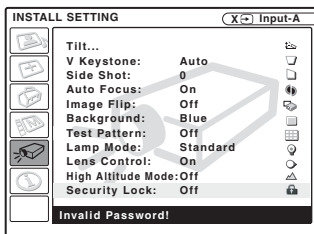

- Turn the main power off and disconnect the AC power cord.  
The security lock is set to on, then it becomes effective. The screen for entering the password is displayed when the power is turned on the next time.

### Security certification

When the screen for entering the password is displayed, enter the password that was set. If you fail to enter the correct password after three tries, the projector cannot be used. In this case, press the I / ⏻ key to turn off the power.

### To cancel the security lock

- Press the MENU key, then turn off the “Security Lock” setting in the INSTALL SETTING menu.
- Enter the password.  
Enter the password that was set.

#### Note

If you call the customer service center because you have forgotten the password, you will need to be able to verify the projector’s serial number and your identity. (This process may differ in other countries.) Once your identity has been confirmed, we will provide you with the password.

## Other Functions

### Controlling the Computer Using the Supplied Remote Commander (When Using the USB Cable)

When you connect a computer to the projector by using the USB cable, you can control the mouse of the computer using the Remote Commander.

The R/L CLICK keys and joystick function as follows.

Key and joystick	Function
R CLICK (front)	Right button
L CLICK (rear)	Left button
Joystick	Corresponds with the movements of the mouse

For details, see “To connect a computer” on page 20.

#### Note

Make sure that nothing obstructs the infrared beam between the Remote Commander and the remote control detector on the projector.

### Controlling the Computer Using the Supplied Presentation Tool (When Using the Air Shot) (VPL-CX75 only)

When you are using the Air Shot to project the picture from a computer, you can perform some operations for a slide show using the supplied presentation tool. The following keys on the presentation tool are usable.

Key	Function
LASER	Emits a laser beam.*
⇄ SLIDE ⇄	Changes the slides in the forward/backward direction.
B	Displays/cancels a black screen during the slide show.

\* Also available when not using the Air Shot.

#### Note

If there is any obstruction between the presentation tool and the remote control detector on the projector, the presentation tool may not function properly.

## Off & Go Function

If you are leaving the conference room immediately, turn the projector off, and then, after the lens protector closes and the powered tilt adjuster is put away in the projector, you can unplug the AC power cord. After the AC power cord is unplugged, the fan runs for a certain time automatically.

### Notes

- When unplugging the AC power cord, ensure that the lens protector closes and the powered tilt adjuster is put away in the projector. Moving the projector with the powered tilt adjuster risen may damage the adjuster.
- Turn off the projector according to the procedure in “Turning off the power”, then cool it down when storing the projector in the carrying case.
- However, if the unit has been on for less than 15 minutes, the fan might not begin to turn as a result of inadequate charging. In that case, follow the procedure for turning off the power as described in “Turning Off the Power” on page 25.

## Effective Tools for Your Presentation

### To enlarge the image (Digital Zoom function)

You can select a point in the image to enlarge. This function works when a signal from a computer is input, or when a still picture (except a movie picture) stored in a **Memory Stick** is projected. This function does not work when a video signal is input.

- 1 Project a normal image, and press the D ZOOM + key on the Remote Commander.  
The digital zoom icon appears in the center of the image.

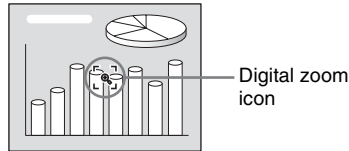

- 2 Move the icon to the point on the image you want to enlarge. Use the arrow key (↑/↓/←/→) to move the icon.

- 3 Press the D ZOOM + key again. The image where the icon is located is enlarged. The enlargement ratio is displayed on the screen for a few seconds. By pressing the + key repeatedly, the image size increases (ratio of enlargement: max. 4 times.)

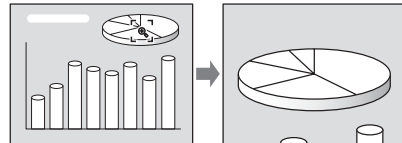

Use the arrow key (↑/↓/←/→) to scroll the enlarged image.

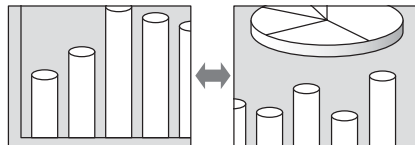

### To return the image back to its original size

Press the D ZOOM – key.  
Just pressing the RESET key returns the image back to its original size immediately.

### To freeze the image projected (Freeze function)

Press the FREEZE key. “Freeze” appears when the key is pressed. This function works when a signal from a computer is input or when a still picture stored in a **Memory Stick** is projected.  
To restore the original screen, press the FREEZE key again.



# Using the MENU

The projector is equipped with an on-screen menu for making various adjustments and settings.

## Display items

Input signal indicator



Input signal setting indicator

Picture adjustment menu



### Input signal indicator

Shows the selected input channel. is displayed when no signal is input. You can hide this indicator using “Status” in the MENU SETTING menu.

### Input signal setting indicator

**For Input A:** Shows “Computer,” “Component” or “Video GBR.”

**For Input B:** Shows “Air Shot” or “Memory Stick” (VPL-CX75 only)

**For Video/S Video input:** Shows “Auto” or the “Color System” setting in the SET SETTING menu.

**1** Press the MENU key.

The menu appears.

The menu presently selected is shown as a yellow button.

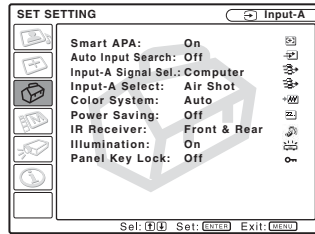

**2** Use the or key to select a menu, then press the or ENTER key.

The selected menu appears.

**3** Select an item.

Use the or key to select the item, then press the or ENTER key.

The setting items are displayed in a pop-up menu or in a sub menu.

### Pop-up menu

Menu    Setting items    Selected input signal

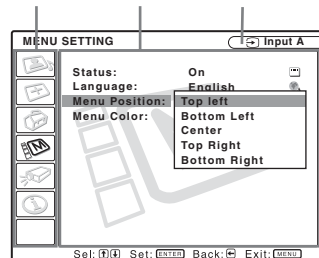

### Sub menu

Menu    Setting items

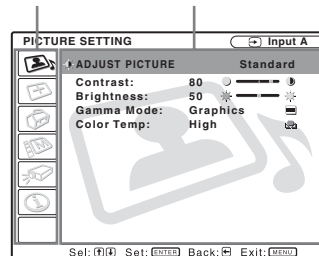

**4** Make the setting or adjustment on an item.

• **When changing the adjustment level:**

To increase the number, press the **↑** or **➡** key.

To decrease the number, press the **↓** or **←** key.

Press the ENTER key to restore the previous screen.

• **When changing the setting:**

Press the **↑** or **↓** key to change the setting.

Press the ENTER or **←** key to restore the previous screen.

---

### To clear the menu

Press the MENU key.

The menu disappears automatically if a key is not pressed for one minute.

---

### To reset items that have been adjusted

Press the RESET key on the Remote Commander.

“Complete!” appears on the screen and **the settings appearing on the screen are reset to their factory preset values.**

Items that can be reset are:

- “Contrast,” “Brightness,” “Color,” “Hue” and “Sharpness” in the “Adjust Picture...” menu.
- “Dot Phase,” “H Size,” and “Shift” in the “Adjust Signal...” menu

---

### About the memory of the settings

The settings are automatically stored in the projector memory.

---

### If no signal is input

If there is no input signal, “Cannot adjust this item.” appears on the screen.

---

### About unadjustable items

Items that cannot be adjusted depending on the input signal are not displayed in the menu.

*For details, see page 41.*

# The PICTURE SETTING Menu

The PICTURE SETTING menu is used for adjusting the picture or volume.

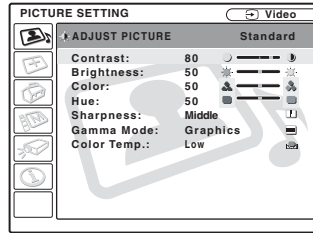
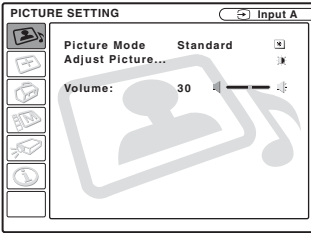

Setting items	Functions	Initial setting value
Picture Mode	Selects the picture mode. <ul style="list-style-type: none"> <li>• <b>Dynamic:</b> Emphasizes the contrast to produce a “dynamic” picture.</li> <li>• <b>Standard:</b> Normally select this setting. If the picture has roughness with the “Dynamic” setting, this setting reduces the roughness.</li> </ul>	Standard
Volume	Adjusts the volume.	30
Adjust Picture...	The unit can store the setting values of the following sub menu items for each “Dynamic” or “Standard” picture mode separately.	
Contrast	Adjusts the picture contrast.	80
Brightness	Adjusts the picture brightness.	50
Color	Adjusts color intensity.	50
Hue	Adjusts color tones. The higher the setting, the picture becomes greenish. The lower the setting, the picture becomes purplish.	50
Sharpness	Selects the picture sharpness from among “High,” “Middle” and “Low.” The “High” setting makes the picture sharp; the “Low” setting makes it soft.	High Middle (INPUT B (VPL-CX75 only))
Gamma Mode	Selects a gamma correction curve. <ul style="list-style-type: none"> <li>• <b>Graphics:</b> Improves the reproduction of halftones. Photos can be reproduced in natural tones.</li> <li>• <b>Text:</b> Contrasts black and white. Suitable for images that contain lots of text.</li> </ul>	Graphics
Color Temp.	Adjusts the color temperature. <ul style="list-style-type: none"> <li>• <b>High:</b> Makes the white color bluish.</li> <li>• <b>Low:</b> Makes the white color reddish.</li> </ul>	High Low (Video/S-Video)



# The INPUT SETTING Menu

The INPUT SETTING menu is used to adjust the input signal.

## When the video signal is input

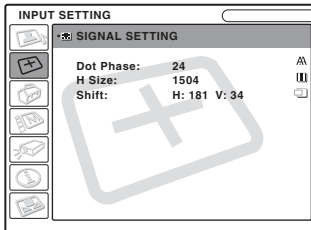
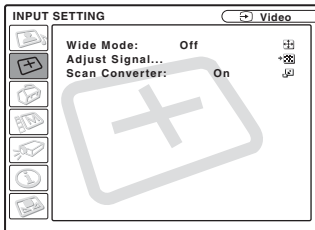

Setting items	Functions	Initial setting value
Wide Mode	Sets the aspect ratio of the picture. <ul style="list-style-type: none"> <li>• <b>Off:</b> When the picture with ratio 4:3 is input.</li> <li>• <b>On:</b> When the picture with ratio 16:9 (squeezed) is input from a DVD player.</li> </ul>	Off
Adjust Signal...		
Dot Phase	Adjusts the dot phase of the LCD panel and the signal output from a computer. Adjust the picture further for finer picture after the picture is adjusted by pressing the APA key.	
H Size	Adjusts the horizontal size of picture output from a connector. Adjust the setting according to the dots of the input signal. For details, see page 52.	according to an input signal
Shift	Adjusts the position of the picture. H adjusts the horizontal position of the picture. V adjusts the vertical position of the picture. As the setting for H increases, the picture moves to the right, and as the setting decreases, the picture moves to the left. As the setting for V increases, the picture moves up, and as the setting decreases, the picture moves down. Use the ← or the → key to adjust the horizontal position and the ↑ and ↓ key for the vertical position.	according to an input signal
Scan Converter	Converts the signal to display the picture according to the screen size. When set to “Off,” displays the picture while matching one pixel of input picture element to that of the LCD. The picture will be clear but the picture size will be smaller.	On

**Note**

Note that if the projector is used for profit or for public viewing, modifying the original picture by switching to the wide mode may constitute an infringement of the rights of authors or producers, which are legally protected.

## About the Preset Memory No.

This projector has 45 types of preset data for input signals (the preset memory). When a preset signal is input, the projector automatically detects the signal type and recalls the data for the signal from the preset memory to adjust it to an optimum picture. The memory number and signal type of that signal are displayed in the INFORMATION menu (See page 40). You can also adjust the preset data through the INPUT SETTING menu.

This projector has 20 types of user memories for INPUT-A into which you can save the setting of the adjusted data for an unpreset input signal.

When an unpreset signal is input for the first time, a memory number is displayed as 0. When you adjust the data of the signal in the INPUT SETTING menu, it will be registered to the projector. If more than 20 user memories are registered, the newest memory always overwrites the oldest one.

*See the chart on page 52 to find if the signal is registered to the preset memory.*

Since the data is recalled from the preset memory about the following signals, you can use these preset data by adjusting "H Size." Make fine adjustment by adjusting "Shift."

Signal	Memory No.	SIZE
Super Mac-2	23	1312
SGI-1	23	1320
Macintosh 19"	25	1328
Macintosh 21"	27	1456
Sony News	36	1708
PC-9821 1280 × 1024	36	1600
WS Sunmicro	37	1664

**Note**

When the aspect ratio of input signal is other than 4:3, a part of the screen is displayed in black.

# The SET SETTING Menu

The SET SETTING menu is used for changing the settings of the projector.

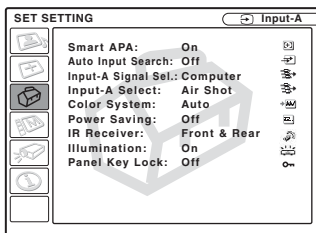

Setting items	Functions	Initial setting value
Smart APA	<p>The APA (Auto Pixel Alignment) automatically adjusts “Dot Phase,” “H Size” and “Shift” in the INPUT SETTING menu for the input signal from a computer.</p> <ul style="list-style-type: none"> <li>• <b>On:</b> When a signal is input from a computer, the APA functions automatically so that the picture can be seen clearly. Once the specified input signal has been adjusted by the “Smart APA,” it will not be readjusted even when the cable is disconnected and connected again or the input channel is changed. You can adjust the picture by pressing APA key on the Remote Commander even if the “Smart APA” set to “On.”</li> <li>• <b>Off:</b> The APA functions when you press the APA key on the Remote Commander.</li> </ul>	On
Auto Input Search	When set to “On,” the projector detects input signals in the following order: Input-A/Input-B (VPL-CX75 only) /Video/S-Video. It indicates the input channel when the power is turned on (only when “startup” in Memory Stick Home is set to “Off” (VPL-CX75 only)) or the INPUT key is pressed.	Off
Input-A Signal Sel.	Selects the “computer,” “component” or “video GBR” signal input from the INPUT A connector.	Computer
Input-B Select (VPL-CX75 only)	Select “Air Shot” or “Memory Stick” as the input source that you want to project in the INPUT B.	Air shot
Color System	<p>Selects the color system of the input signal. If you select “Auto,” the projector detects the color system of the input signal automatically. If the picture is distorted or colorless, select the color system according to the input signal.</p> <p>When the color system of the input signal is PAL60, select “PAL.” If “Auto” is selected, the color system cannot be detected.</p>	Auto

Setting items	Functions	Initial setting value
Power Saving	When set to “On,” the projector goes into power saving mode if no signal is input for 10 minutes. Although the lamp goes out, the cooling fan keeps running. The power saving mode is canceled when a signal is input or any key is pressed. In power saving mode, any key does not function for the first 45 seconds after the lamp goes out.	Off
IR Receiver	Selects the remote control detectors (IR receiver) on the front and rear of the projector. <ul style="list-style-type: none"> <li>• <b>Front&amp;Rear:</b> Activates both the front and rear detectors.</li> <li>• <b>Front:</b> Activates the front detector only.</li> <li>• <b>Rear:</b> Activates the rear detector only.</li> </ul>	Front & Rear
Illumination	Selects whether the SONY logo on the top panel of the projector lights when the projector is on. Normally, this setting is “On.”	On
Panel Key Lock	Locks all the control panel keys on the rear and side panels of the projector so that the projector can be operated only with the Remote Commander. To lock the control panel keys, set to “On.” When it is set to “On,” keeping the I/⏻ key on the control panel pressed for 10 seconds turns the projector on when it is in standby mode, and turns the projector to standby mode when the power is on. If you keep pressing the MENU key for about 10 seconds when the power is on, the lock will be released and “Panel Key Lock” is automatically set to “Off.”	Off

### Notes

- Press the APA key when the full image is displayed on the screen. If the projected image includes much black portion around it, the APA function will not work properly and some parts of the image may not be displayed on the screen.
- You can cancel the adjustment by pressing the APA key again while “Adjusting” appears on the screen.
- The picture may not be adjusted properly depending on the kinds of input signals.
- Adjust the items “Dot Phase,” “H Size” and “Shift” in the INPUT SETTING menu when you adjust the picture manually.

# The MENU SETTING Menu

The MENU SETTING menu is used for changing the menu displays.

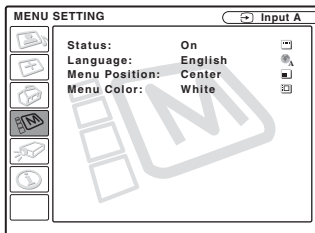



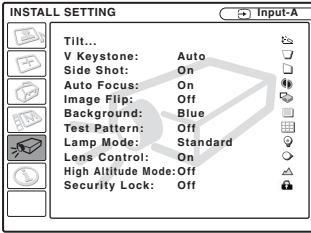

Setting items	Functions	Initial setting value
Status (on-screen display)	Sets up the on-screen display. When set to “Off,” turns off the on-screen displays except for the menus, a message when turning off the power, and warning messages.	On
Language	Selects the language used in the menu and on-screen displays. Available languages are: English, Nederlands, Français, Italiano, Deutsch, Español, Português, Русский, Svenska, Norsk, 日本語, 中文(简体字), 中文(繁體字), 한국어 and ภาษาไทย.	English
Menu Position	Selects the display position of the menu from “Top Left,” “Bottom Left,” “Center,” “Top Right” and “Bottom Right.”	Center
Menu Color	Selects the tone of the menu display from “Black” or “White.”	White

# The INSTALL SETTING Menu

The INSTALL SETTING menu is used for changing the settings of the projector.



Setting items	Functions	Initial setting value
Tilt...	Adjusts the position (height) of the projected picture.	
V Keystone	<p>Corrects the trapezoidal distortion caused by the projection angle. Select "Auto" for automatic correction, or "Manual" for manual correction using the <math>\leftarrow/\uparrow/\rightarrow/\downarrow</math> key on the Remote Commander.</p> <p><b>When the bottom of the trapezoid is longer than the top</b>   : Sets a lower value.</p> <p><b>When the top of the trapezoid is longer than the bottom</b>   : Sets a higher value.</p>	Auto
Side Shot	<p>Corrects the horizontal trapezoidal distortion of the picture using the <math>\leftarrow/\uparrow/\rightarrow/\downarrow</math> key on the Remote Commander.</p> <p><b>When the right side is longer than the left side</b> ()            Set to a higher value (+ direction).</p> <p><b>When the left side is longer than the right side</b> ()            Set to a lower value (- direction).</p> <p>Set the adjustment level to "0" if you want to adjust the picture more widely using "V Keystone" only.</p>	0
Auto Focus	When set to "Off," the focus adjustment does not work automatically when the projector is turned on.	On
Image Flip	<p>Flips the image on the screen horizontally and/or vertically.</p> <ul style="list-style-type: none"> <li>• <b>Off:</b> The image does not flip.</li> <li>• <b>HV:</b> Flips the image horizontally and vertically.</li> <li>• <b>H:</b> Flips the image horizontally.</li> <li>• <b>V:</b> Flips the image vertically.</li> </ul>	Off
Background	Select the background color of the screen when no signal is input to the projector. Select "Black" or "Blue." Normally, set to "Blue."	Blue
Test Pattern	When set to "On," a test pattern is displayed on the screen during the "Lens Zoom" adjustment, "Lens Focus," "Side Shot" or "V Keystone."	Off

Setting items	Functions	Initial setting value
Lamp Mode	Sets the lamp brightness in the projection. <ul style="list-style-type: none"> <li>• <b>High:</b> Illuminates the projected image brightly.</li> <li>• <b>Standard:</b> Reduces fan noise and power consumption. The brightness of the projected image will be lower compared with the “High” setting.</li> </ul>	Standard
Lens Control	When set to “Off,” the LENS (FOCUS, ZOOM) key on the Remote Commander, and the FOCUS and ZOOM keys on the projector do not function.	On
High Altitude Mode	Set to “On” when the projector is used at an altitude of 1,500 m or higher.	Off
Security Lock	Turns on the projector’s security lock function. When set to “On,” turns on the security lock function, which locks the projector once a password has been set. <i>For details, see “Security Lock” on page 27.</i>	Off

### Notes

- The auto V Keystone adjustment may not correct the trapezoidal distortion perfectly, depending on the room temperature or the screen angle.
- Even when projecting using “Side Shot”, the four sides of a picture may sometimes not be parallel to the respective sides of a screen frame.

# The INFORMATION Menu

The INFORMATION menu displays the horizontal and vertical frequencies of the input signal and the used time of the lamp.

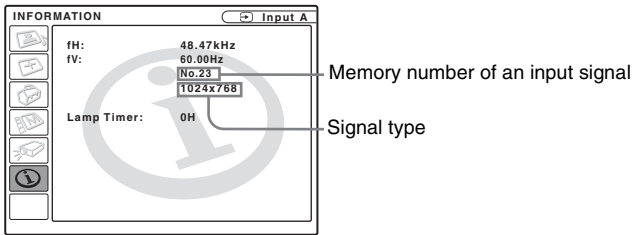

Setting items	Functions	Initial setting value
fH	Displays the horizontal frequency of the input signal. The displayed value is approximate.	/
fV	Displays the vertical frequency of the input signal. The displayed value is approximate.	
Lamp Timer	Indicates how long the lamp has been turned on.	

## Note

These only display on the screen. You cannot alter the display.



## Input signals and adjustable/setting items

### Adjust Picture... menu

Item	Input signal					
	Video or S video (Y/C)	Component	Video GBR	Computer	B&W	Air Shot or Memory Stick <sup>*2</sup>
Contrast	●	●	●	●	●	●
Brightness	●	●	●	●	●	●
Color	●	●	●	—	—	—
Hue	● (NTSC 3.58/4.43 only)	—	—	—	—	—
Sharpness	●	●	●	—	●	—
Gamma Mode	—	—	●*1	●	—	●
Color Temp.	●	●	●	●	●	●
Volume	●	●	●	●	●	●

● : Adjustable/can be set

— : Not adjustable/cannot be set

\*1: Preset memory no.3, 4 only

\*2: VPL-CX75 only

### INPUT SETTING menu

Item	Input signal					
	Video or S video (Y/C)	Component	Video GBR	Computer	B&W	Air Shot or Memory Stick <sup>*3</sup>
Dot Phase	—	—	—	●	—	—
H Size	—	●*1	—	●	—	—
Shift	—	●*1	—	●	—	—
Scan Converter	—	—	—	● ( lower than SVGA)	—	—
Wide Mode	●	●*2	●	—	●	—

● : Adjustable/can be set

— : Not adjustable/cannot be set

\*1: Expect preset memory no.3, 4

\*2: Expect preset memory no.5, 45, 47, 48, 50

\*3: VPL-CX75 only

# Replacing the Lamp

Replace the lamp with a new one in the following case.

- When the lamp has burnt out or dims
  - “Please replace the LAMP.” appears on the screen
  - The LAMP/COVER indicator lights up
- The lamp life varies depending on conditions of use.

Use LMP-C161 Projector Lamp as the replacement lamp.

Use of any other lamps than the LMP-C161 may cause damage of the projector.

## Caution

The lamp becomes a high temperature after turning off the projector with the I / ⏻ key. **If you touch the lamp, you may scald your finger. When you replace the lamp, wait for at least an hour for the lamp to cool.**

## Notes

- **If the lamp breaks, consult with qualified Sony personnel.**
- Pull out the lamp by holding the handle. If you touch the lamp, you may be burned or injured.
- When removing the lamp, make sure it remains horizontal, then pull straight up. Do not tilt the lamp. If you pull out the lamp while tilted and if the lamp breaks, the pieces may scatter, causing injury.

- 1** Turn off the projector, and disconnect the AC power cord from the AC outlet.

## Note

When replacing the lamp after using the projector, wait for at least an hour for the lamp to cool.

- 2** Place a protective sheet (cloth) beneath the projector. Turn the projector over so you can see its underside.

## Note

Be sure that the projector is stable after turning it over.

- 3** Open the lamp cover by loosening a screw with the Phillips screwdriver.

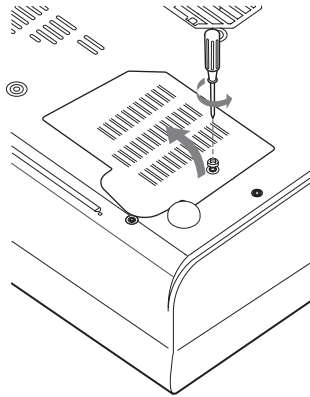

## Note

For safety sake, do not loosen any other screws.

- 4** Loosen the two screws on the lamp unit with the Phillips screwdriver (1). Fold out the handle (2), then pull out the lamp unit by the handle (3).

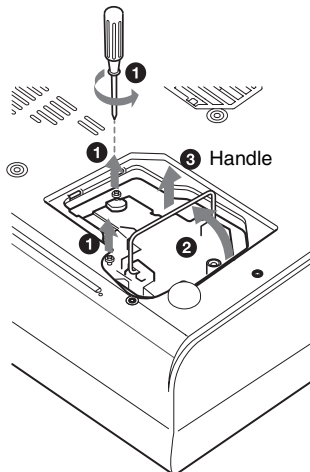

- 5** Insert the new lamp all the way in until it is securely in place (**1**). Tighten the two screws (**2**). Hold down the handle to replace (**3**).

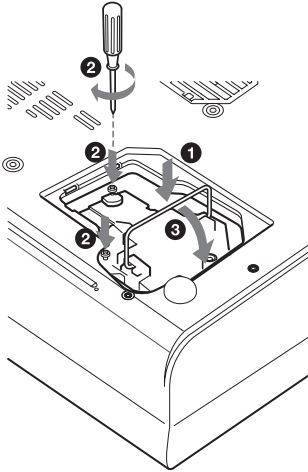

#### Notes

- Be careful not to touch the glass surface of the lamp.
- The power will not turn on if the lamp is not secured properly.

- 6** Close the lamp cover and tighten a screw.
- 7** Turn the projector back over.
- 8** Connect the power cord.  
The ON/STANDBY indicator around the I/⏻ key lights in red.
- 9** Press the following keys on the Remote Commander in the following order for less than five seconds each: RESET, ←, →, ENTER.

#### Note

Do not put your hands into the lamp replacement spot, or not fall any liquid or object into it **to avoid electrical shock or fire**.

#### Disposal of the used lamp

##### For the customers in the USA

This product contains mercury. Disposal of this product may be regulated if sold in the United States. For disposal or recycling

information, please contact your local authorities or Electronics Industries Alliance ([www.eiae.org](http://www.eiae.org) <http://www.eiae.org>).

# Cleaning the Air Filter

The air filter should be cleaned every 500 hours.

Remove dust from the outside of the ventilation holes with a vacuum cleaner. 500 hours are approximate. This value varies depending on the environment or how the projector is used.

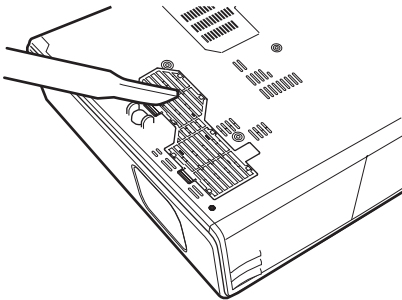

When it becomes difficult to remove the dust from the filter with a vacuum cleaner, remove the air filter and wash it.

- 1 Turn off the power and unplug the power cord.
- 2 Place a protective sheet (cloth) beneath the projector and turn the projector over.
- 3 Remove the air filter cover.

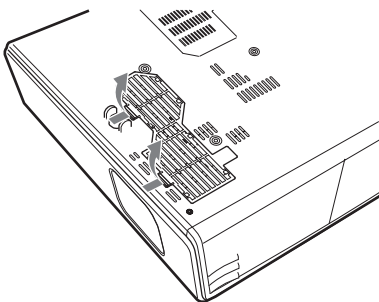

- 4 Remove the air filter.

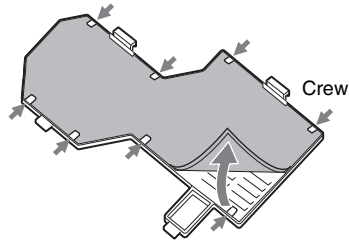

- 5 Wash the air filter with a mild detergent solution and dry it in a shaded place.
- 6 Attach the air filter so that it fits in a claw (8 position) on the air filter cover and replace the cover.

## Notes

- If you neglect to clean the air filter, dust may accumulate, clogging it. As a result, the temperature may rise inside the unit, leading to a possible malfunction or fire.
- If the dust cannot be removed from the air filter, replace the air filter with the supplied new one.
- Be sure to attach the air filter cover firmly; the power will not be turned on if it is not closed securely.

# Troubleshooting

If the projector appears to be operating erratically, try to diagnose and correct the problem using the following instructions. If the problem persists, consult with qualified Sony personnel.

## Power

Symptom	Cause and Remedy
The power is not turned on.	<ul style="list-style-type: none"> <li>• The power has been turned off and on with the I / ⏻ key at a short interval. → Wait for about 60 seconds before turning on the power (see page 25).</li> <li>• The lamp cover is detached. → Close the lamp cover securely (see page 43).</li> <li>• The air filter cover is detached. → Attach the air filter cover securely (see page 44).</li> </ul>
Both the LAMP/COVER and TEMP/FAN indicators light up.	<ul style="list-style-type: none"> <li>• The electrical system breaks down. → Consult with qualified Sony personnel.</li> </ul>
The powered tilt adjuster and the lens protector do not close.	<ul style="list-style-type: none"> <li>• The AC power cord is unplugged with the power of the projector turned on. → Connect the power cord to the AC outlet again, turn on the power of the projector, then turn it off.</li> </ul>
The lens protector cannot open.	<ul style="list-style-type: none"> <li>• The electrical system breaks down. → Consult with qualified Sony personnel. If it is necessary to use the projector in case of emergency, slide the lens protector by hand, and then press the I / ⏻ key. You can use the projector.</li> </ul>

## Picture

Symptom	Cause and Remedy
No picture.	<ul style="list-style-type: none"> <li>• Cable is disconnected or the connections are wrong.               <ul style="list-style-type: none"> <li>→ Check that the proper connections have been made (see page 20).</li> </ul> </li> <li>• The connections are wrong.               <ul style="list-style-type: none"> <li>→ This projector is compatible with a DDC2B (Digital Data Channel 2B). If your computer is compatible with a DDC, turn the projector on according to the following procedures.                   <ol style="list-style-type: none"> <li>1 Connect the projector to the computer.</li> <li>2 Turn the projector on.</li> <li>3 Start the computer.</li> </ol> </li> </ul> </li> <li>• Input selection is incorrect.               <ul style="list-style-type: none"> <li>→ Select the input source correctly using the INPUT key (see page 23).</li> </ul> </li> <li>• The picture is muted.               <ul style="list-style-type: none"> <li>→ Press the PIC MUTING key to release the picture muting (see page 16).</li> </ul> </li> <li>• A black screen is displayed (VPL-CX75 only).               <ul style="list-style-type: none"> <li>→ Press the B key on the presentation tool to release the black screen (see page 18).</li> </ul> </li> </ul>
The picture is noisy.	<ul style="list-style-type: none"> <li>• Noise may appear on the background depending on the combination of the numbers of dot input from the connector and numbers of pixel on the LCD panel.               <ul style="list-style-type: none"> <li>→ Change the desktop pattern on the connected computer.</li> </ul> </li> </ul>
The picture from INPUT A connector is colored strange.	<ul style="list-style-type: none"> <li>• Setting of “Input-A Signal Sel.” in the SET SETTING menu is incorrect.               <ul style="list-style-type: none"> <li>→ Select “Computer,” “Video GBR” or “Component” correctly according to the input signal (see page 35).</li> </ul> </li> </ul>
“Please check Input-A Signal Sel.” appears in spite of inputting the correct signal from INPUT A.	<ul style="list-style-type: none"> <li>• Setting of “Input-A Signal Sel.” in the SET SETTING menu is incorrect.               <ul style="list-style-type: none"> <li>→ Select “Computer,” “Video GBR” or “Component” correctly according to the input signal (see page 35).</li> </ul> </li> </ul>
On-screen display does not appear.	<ul style="list-style-type: none"> <li>• “Status” in the MENU SETTING menu has been set to “Off.”               <ul style="list-style-type: none"> <li>→ Set “Status” in the MENU SETTING menu to “On” (see page 38).</li> </ul> </li> </ul>
Color balance is incorrect.	<ul style="list-style-type: none"> <li>• Picture has not been adjusted properly.               <ul style="list-style-type: none"> <li>→ Adjust the picture (see page 32).</li> </ul> </li> <li>• Projector is set to wrong color system.               <ul style="list-style-type: none"> <li>→ Set “Color System” in the SET SETTING menu to match the color system being input (see page 35).</li> </ul> </li> </ul>
The picture is too dark.	<ul style="list-style-type: none"> <li>• Contrast or brightness has not been adjusted properly.               <ul style="list-style-type: none"> <li>→ Adjust the contrast or brightness in the “Adjust Picture...” menu properly (see page 32).</li> </ul> </li> <li>• The lamp has burnt or dims.               <ul style="list-style-type: none"> <li>→ Replace the lamp with a new one (see page 42).</li> </ul> </li> </ul>

Symptom	Cause and Remedy
The picture is not clear.	<ul style="list-style-type: none"> <li>Picture is out of focus. → Adjust the focus (see page 24).</li> <li>Condensation has occurred on the lens. → Leave the projector for about two hours with the power on.</li> </ul>
The image extends beyond the screen.	<ul style="list-style-type: none"> <li>The APA key is pressed although there are black edges around the image. → Display the full image on the screen and press the APA key.</li> <li>→ Adjust “Shift” in the INPUT SETTING menu properly (see page 33).</li> </ul>
The picture flickers.	<ul style="list-style-type: none"> <li>“Dot Phase” in the INPUT SETTING menu has not been adjusted properly. → Adjust “Dot Phase” in the INPUT SETTING menu properly (see page 33).</li> </ul>

## Sound

Symptom	Cause and Remedy
No sound.	<ul style="list-style-type: none"> <li>Cable is disconnected or the connections are wrong. → Check that the proper connections have been made (see page 20).</li> <li>The audio connecting cable is incorrect. → Use a no-resistance stereo audio cable (see page 20).</li> <li>The sound is muted. → Press the AUDIO MUTING key to release the audio muting (see page 16).</li> <li>The sound is not adjusted properly. → Adjust the sound with the VOLUME +/- key on the Remote Commander or adjust “Volume” in the PICTURE SETTING menu (see page 32).</li> </ul>

## Remote Commander/Presentation tool

Symptom	Cause and Remedy
The Remote Commander does not work.	<ul style="list-style-type: none"> <li>The Remote Commander batteries are dead. → Replace with new batteries (see page 17).</li> <li>The COMMAND ON/OFF switch is set to OFF. → Set to ON.</li> <li>The PJ/NETWORK selector switch is set to NETWORK. → Set to PJ.</li> </ul>
The computer cannot be controlled with the Remote Commander.	<ul style="list-style-type: none"> <li>The USB cable is not connected. → Connect the projector to the computer using the USB cable.</li> <li>You are operating the Air Shot (VPL-CX75 only). → When using the Air Shot, the computer cannot be controlled with the Remote Commander.</li> </ul>
The computer cannot be controlled with the presentation tool (VPL-CX75 only).	<ul style="list-style-type: none"> <li>The USB cable is used.</li> <li>The Air Shot is not used. → The presentation tool is designed to use with the Air Shot. Use the Remote Commander to operate the device connected via the USB cable.</li> </ul>

## Others

Symptom	Cause and Remedy
The control panel keys do not function.	<ul style="list-style-type: none"> <li>The control panel keys are locked. → Unlock the control panel keys (see page 36).</li> </ul>

## Indicators

Symptom	Cause and Remedy
The LAMP/COVER indicator flashes.	<ul style="list-style-type: none"> <li>The lamp cover or the air filter cover is detached. → Attach the cover securely (see page 43 and 44).</li> <li>The lens protector does not open due to a problem. → Slide the lens protector by hand, and then press the <math>I/\odot</math> key.</li> </ul>
The LAMP/COVER indicator lights up.	<ul style="list-style-type: none"> <li>The lamp has reached the end of its life. → Replace the lamp (see page 42).</li> <li>The lamp becomes a high temperature. → Wait for 60 seconds to cool down the lamp and turn on the power again.</li> </ul>
The TEMP/FAN indicator flashes.	<ul style="list-style-type: none"> <li>The fan is broken. → Consult with qualified Sony personnel.</li> </ul>
The TEMP/FAN indicator lights up.	<ul style="list-style-type: none"> <li>The internal temperature is unusually high. → Check to see if nothing is blocking the ventilation holes.</li> <li>The projector is used at a high altitude. → Ensure that “High Altitude Mode” in the INSTALL SETTING menu is set to “On.”</li> </ul>
Both the LAMP/COVER and TEMP/FAN indicators light up.	<ul style="list-style-type: none"> <li>The electrical system breaks down. → Consult with qualified Sony personnel.</li> </ul>

## Messages List

### Warning Messages

Use the list below to check the meaning of the messages displayed on the screen.

Message	Meaning and Remedy
High temp! Probably use in high altitude. Switch to high altitude mode on? Yes $\blacktriangle$ No $\blacktriangledown$	<ul style="list-style-type: none"> <li>Internal temperature is too high. → When using the projector at an altitude of 1,500 m or higher, set “High Altitude Mode” in the INSTALL SETTING menu to “On” (see page 39).</li> <li>→ If this message appears on the screen when using the projector at normal altitudes, check to see if anything is blocking the ventilation holes (exhaust).</li> </ul>
High temp! Lamp off in 1 min.	<ul style="list-style-type: none"> <li>Internal temperature is too high. → Turn off the power.</li> <li>→ Check to see if nothing is blocking the ventilation holes.</li> </ul>



Message	Meaning and Remedy
Frequency is out of range!	<ul style="list-style-type: none"> <li>• This input signal cannot be projected as the frequency is out of the acceptable range of the projector. → Input a signal that is within the range of the frequency.</li> <li>• The resolution setting of the output signal of a computer is too high. → Set the setting of output to XGA (see page 20).</li> </ul>
Please check Input-A Signal Sel.	<ul style="list-style-type: none"> <li>• You have input RGB signal from the computer when “Input-A Signal Sel.” in the SET SETTING menu is set to “Component.” → Set “Input-A Signal Sel.” correctly (see page 35).</li> </ul>
Please replace the LAMP.	<ul style="list-style-type: none"> <li>• It is time to replace the lamp. → Replace the lamp.</li> </ul>

### Caution Messages

Use the list below to check the meaning of the messages displayed on the screen.

Message	Meaning and Remedy
Not applicable!	<ul style="list-style-type: none"> <li>• You have pressed the wrong key. → Press the appropriate key.</li> </ul>
The panel keys are locked !	<ul style="list-style-type: none"> <li>• “Panel Key Lock” in the INSTALL SETTING menu is set to “On.” → All the keys on the control panel of the projector are locked. Operate the projector with the keys on the Remote Commander (see page 36).</li> </ul>

---

# Specifications

---

## Optical characteristics

Projection system	3 LCD panels, 1 lens, projection system
LCD panel	0.79-inch XGA panel, about 2,360,000 pixels (786,432 pixels × 3)
Lens	1.2 times zoom lens (powered) f 23.5 to 28.2 mm/F1.6 to 1.78
Lamp	165 W UHP
Projection picture size	40 to 300 inches (measured diagonally)
Light output	ANSI lumen <sup>1)</sup> 2500 lm (VPL-CX75) ANSI lumen <sup>1)</sup> 2000 lm (VPL-CX70) (When the Lamp Mode is set to "High")
Throwing distance (When placing on the floor)	When the XGA signal is input 40-inch: 1.2 to 1.4 m (3.9 to 4.6 feet) 80-inch: 2.4 to 2.7 m (7.9 to 8.9 feet) 100-inch: 3.0 to 3.4 m (9.8 to 11.2 feet) 150-inch: 4.5 to 5.2 m (14.8 to 17.1 feet) 200-inch: 6.0 to 6.9 m (19.7 to 22.6 feet) 250-inch: 7.5 to 8.7 m (24.6 to 28.5 feet) 300-inch: 9.0 to 10.4 m (29.5 to 34.1 feet)

There may be a slight difference between the actual value and the design value shown above.

1) ANSI lumen is a measuring method of American National Standard IT 7.228.

---

## Electrical characteristics

Color system	NTSC <sub>3.58</sub> /PAL/SECAM/ NTSC <sub>4.43</sub> /PAL-M/PAL-N/ PAL60 system, switched automatically/manually (NTSC <sub>4.43</sub> is the color system used when playing back a video recorded on NTSC on a NTSC <sub>4.43</sub> system VCR.)
Resolution	750 horizontal TV lines (Video input)

1,024 × 768 dots (RGB input)  
Acceptable computer signals<sup>1)</sup>  
fH: 19 to 92 kHz  
fV: 48 to 92 Hz  
(Maximum input signal resolution:  
SXGA+ 1400 × 1050  
fV: 60 Hz

1) Set the resolution and the frequency of the signal of the connected computer within the range of acceptable preset signals of the projector.

### Applicable video signals

15 k RGB 50/60 Hz, Progressive component 50/60 Hz, DTV (480/60I, 575/50I, 480/60P, 575/50P, 540/60P, 720/60P, 720/50P, 1080/60I, 1080/50I), Composite video, Y/C video

Speaker Monaural speaker system, 40 × 20 mm (1<sup>5</sup>/<sub>8</sub> × 1<sup>3</sup>/<sub>16</sub> inches), max. 1 W

---

## Input/Output

Video input	VIDEO: phono type Composite video: 1 Vp-p ±2 dB sync negative (75 ohms terminated) S VIDEO: Y/C mini DIN 4-pin type Y (luminance): 1 Vp-p ±2 dB sync negative (75 ohms terminated) C (chrominance): burst 0.286 Vp-p ±2 dB (NTSC) (75 ohms terminated), burst 0.3 Vp-p ±2 dB (PAL) (75 ohms terminated)
INPUT A	HD D-sub15-pin (female) Analog RGB/component: R/R-Y: 0.7 Vp-p ±2 dB (75 ohms terminated) G: 0.7 Vp-p ±2 dB (75 ohms terminated) G with sync/Y: 1 Vp-p ±2 dB sync negative (75 ohms terminated) B/B-Y: 0.7 Vp-p ±2 dB (75 ohms terminated) SYNC/HD: Composite sync input: 1-5 Vp-p high impedance, positive/negative Horizontal sync input: 1-5 Vp-p high impedance, positive/negative VD:

Vertical sync input: 1-5 Vp-p  
high impedance, positive/  
negative

AUDIO: stereo minijack  
500 mVrms, impedance more than  
47 kilohms

USB Up (female) × 1  
Wireless LAN card slot (VPL-CX75 only)  
× 1

Memory Stick slot (VPL-CX75 only)  
× 1

Safety regulations  
UL60950, cUL (CSA No. 60950),  
FCC Class B, IC Class B,  
DEMKO (EN60950), CE  
(LVD, EMC), C-Tick

## Laser (VPL-CX75 only)

Laser type Class 2  
Wavelength 640 nm - 660 nm  
Output 1 mW

## General

Dimensions 298 × 69 × 243.5 mm (11 <sup>3</sup>/<sub>4</sub> ×  
2 <sup>3</sup>/<sub>4</sub> × 9 <sup>5</sup>/<sub>8</sub> inches) (w/h/d)  
(without the projection parts)

Mass Approx. 2.9 kg (6 lb 8 oz)

Power requirements  
AC 100 to 240 V, 2.4 to 1.0 A, 50/  
60 Hz

Power consumption  
Max. 240 W  
in standby: 9 W (VPL-CX75)  
4 W (VPL-CX70)

Heat dissipation  
819.0 BTU

Operating temperature  
0°C to 35°C (32°F to 95°F)

Operating humidity  
35% to 85% (no condensation)

Storage temperature  
-20°C to +60°C (-4°F to +140°F)

Storage humidity  
10% to 90%

Supplied accessories  
Remote Commander (1)  
Size AA (R6) batteries (2)  
HD D-sub 15 pin cable (2 m) (1)  
(1-791-992-21)  
USB cable A type - B type (1)  
(1-790-081-31)  
Carrying case (1)  
AC power cord (1)  
Air filter (for replacement) (1)  
Operating Instructions (1)  
Quick Reference Card (1)  
Security Label (1)

VPL-CX75 only  
Presentation tool (1)  
Size AAA (R03) batteries (2)  
CD-ROM (Application software  
and Operating instruction) (1)  
Wireless LAN card (1)  
USB wireless LAN module (1)  
USB storage media (1)

Design and specifications are subject to change  
without notice.

## Optional accessories

Projector Lamp  
LMP-C161 (for replacement)  
Signal Cable SMF-402 (HD D-sub 15-pin  
(male) ↔ 3 × phono type  
(male))

*Some of the items may not be available in some  
areas. For details, please consult your nearest  
Sony office.*

## Pin assignment

### INPUT A connector (HD D-sub 15-pin, female)

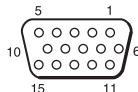

1	R/R-Y	9	N.C.
2	G/Y	10	GND
3	B/B-Y	11	GND
4	GND	12	DDC/SDA
5	GND	13	HD/C.Sync
6	GND (R)	14	VD
7	GND (G)	15	DDC/SCL
8	GND (B)		

Others

## Preset signals

Memory No.	Preset signal		fH (kHz)	fV (Hz)	Sync	SIZE
1	Video 60 Hz	60 Hz	15.734	59.940		
2	Video 50 Hz	50 Hz	15.625	50.000		
3	480/60i	480/60i	15.734	59.940	S on G/Y or Composite Sync	
4	575/50i	575/50i	15.625	50.000	S on G/Y or Composite Sync	
5	1080/60i	1035/60i, 1080/60i	33.750	60.000		
6	640 × 350	VGA mode 1	31.469	70.086	H-pos, V-neg	800
7		VGA VESA 85 Hz	37.861	85.080	H-pos, V-neg	832
8	640 × 400	PC-9801 Normal	24.823	56.416	H-neg, V-neg	848
9		VGA mode 2	31.469	70.086	H-neg, V-pos	800
10		VGA VESA 85 Hz	37.861	85.080	H-neg, V-pos	832
11	640 × 480	VGA mode 3	31.469	59.940	H-neg, V-neg	800
12		Macintosh 13"	35.000	66.667	H-neg, V-neg	864
13		VGA VESA 72 Hz	37.861	72.809	H-neg, V-neg	832
14		VGA VESA 75 Hz	37.500	75.000	H-neg V-neg	840
15		VGA VESA 85 Hz	43.269	85.008	H-neg V-neg	832
16	800 × 600	SVGA VESA 56 Hz	35.156	56.250	H-pos, V-pos	1024
17		SVGA VESA 60 Hz	37.879	60.317	H-pos, V-pos	1056
18		SVGA VESA 72 Hz	48.077	72.188	H-pos, V-pos	1040
19		SVGA VESA 75 Hz	46.875	75.000	H-pos, V-pos	1056
20		SVGA VESA 85 Hz	53.674	85.061	H-pos, V-pos	1048
21	832 × 624	Macintosh 16"	49.724	74.550	H-neg, V-neg	1152
22*	1024 × 768	XGA VESA 43 Hz	35.524	86.958	H-pos, V-pos	1264
23		XGA VESA 60 Hz	48.363	60.004	H-neg V-neg	1344
24		XGA VESA 70 Hz	56.476	69.955	H-neg V-neg	1328
25		XGA VESA 75 Hz	60.023	75.029	H-pos, V-pos	1312
26		XGA VESA 85 Hz	68.677	84.997	H-pos, V-pos	1376
27	1152 × 864	SXGA VESA 70 Hz	63.995	70.019	H-pos, V-pos	1472
28		SXGA VESA 75 Hz	67.500	75.000	H-pos, V-pos	1600
29		SXGA VESA 85 Hz	77.487	85.057	H-pos, V-pos	1568
30	1152 × 900	Sunmicro LO	61.795	65.960	H-neg, V-neg	1504
31		Sunmicro HI	71.713	76.047	Composite Sync	1472

Memory No.	Preset signal		fH (kHz)	fV (Hz)	Sync	SIZE
32	1280 × 960	SXGA VESA 60 Hz	60.000	60.000	H-pos, V-pos	1800
33		SXGA VESA 75 Hz	75.000	75.000	H-pos, V-pos	1728
34*	1280 × 1024	SXGA VESA 43 Hz	46.433	86.872	H-pos, V-pos	1696
35		SXI-5	53.316	50.062	S on G	1680
36		SXGA VESA 60 Hz	63.974	60.013	H-pos, V-pos	1696
37		SXGA VESA 75 Hz	79.976	75.025	H-pos, V-pos	1688
38		SXGA VESA 85 Hz	91.146	85.024	H-pos, V-pos	1476
43		480/60p	480/60p (Progressive component)	31.470	60.000	S on G
44	575/50p	575/50p (Progressive component)	31.250	50.000	S on G	
45	1080/50i	1080/50i	28.130	50.000		
47	720/60p	720/60p	45.000	60.000		
48	720/50p	720/50p	37.500	50.000		
50	540/60p	540/60p	33.750	60.000		
52	1400 × 1050	SXGA+ 60 Hz	63.981	60.020	H-pos, V-pos	1688

### Notes

- When a signal other than the preset signals shown above is input, the picture may not appear properly.
- Memory No. 22\* and 34\* show the interlace signal.
- When a SXGA+ signal is input, the image may extend beyond the screen. In this case, input a signal with no black edges around the image, and disconnect and reconnect the cable or select the input signal by pressing INPUT key.

## Warning on power connection





Use the supplied power cord when you use the projector in your country.  
Otherwise, use a proper power cord meeting the following specification.

	<b>The United States, Canada</b>	<b>Continental Europe, Korrea</b>	<b>UK</b>	<b>Australia</b>	<b>Japan</b>
Plug type	YP-11	YP-21	SP-61	B8	YP-13
Female end	YC-13L	YC-13L	YC-13L	C7-2	YC-13L
Cord type	SPT-2	H03VVH2-F	H03VVH2-F	H03VVH2-F	VCTFK
Rated Voltage & Current	10A/125V	2.5A/250V	2.5A/250V	2.5A/250V	7A/125V
Safety approval	UL/CSA	VDE	BS	SAA	DENAN
Cord length (max.)	4.5 m	—	—	—	—

# “Side Shot” and “V Keystone” Adjustments

With “Side Shot” (horizontal keystone adjustment) provided for the projector, you can project the picture from the side of the screen.

When projecting with “Side Shot” adjustment only, you can adjust the horizontal distortion of the screen using “Side Shot” to the maximum.

When projecting with both “Side Shot” and “V Keystone” (vertical keystone adjustment), you can adjust the vertical (   ) and horizontal (   ) distortion of the screen.

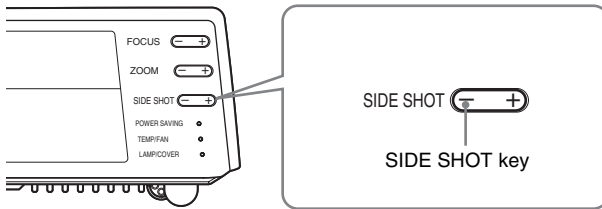

## Adjustment Areas of “Side Shot” and “V Keystone”

The adjustable distortion area using “Side Shot” and “V Keystone” is described below.

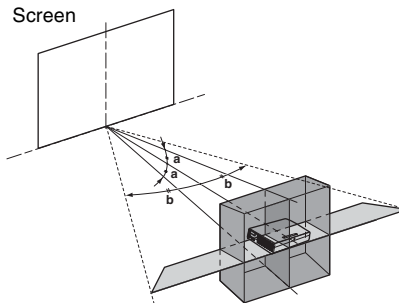

- a:** Tilting angle of the projector in the “V Keystone” adjustment area
- b:** “Side Shot” (H Keystone adjustment) area

Others

Input signals		a	b
Video/60, Video/50, 480/60i, 575/50i, 480/60p, 575/50p	a=0	0	+/-20
	a≠0 or b≠0	+/-20	+/-11
	b=0	+/-30	0
1080/60i, 1080/50i, 540/60p	a=0	0	+/-16
	a≠0 or b≠0	+/-20	+/-11
	b=0	+/-30	0
720/60p, 720/50p	a=0	0	+/-16
	a≠0 or b≠0	+/-20	+/-7
	b=0	+/-30	0
PC, Air Shot, Memory Stick	a=0	0	+/-14
	a≠0 or b≠0	+/-20	+/-7
	b=0	+/-30	0

### Notes

- If “V Keystone” is set to “Auto,” the “Side Shot” adjustment area may be narrow.
- “V Keystone” of the INSTALL SETTING menu is set to “Auto” at the factory, and the vertical distortion of the picture is automatically corrected. However, the distortion may not be perfectly corrected depending on the room temperature or the screen angle. In this case, set to “Manual,” and correct the distortion using values.



# Dimensions

## Front

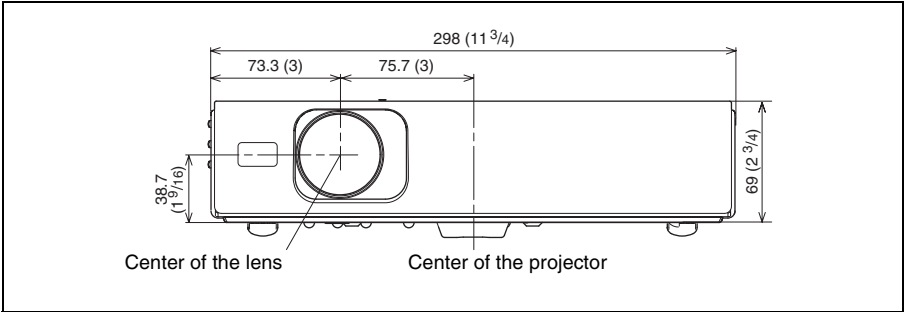

## Left side

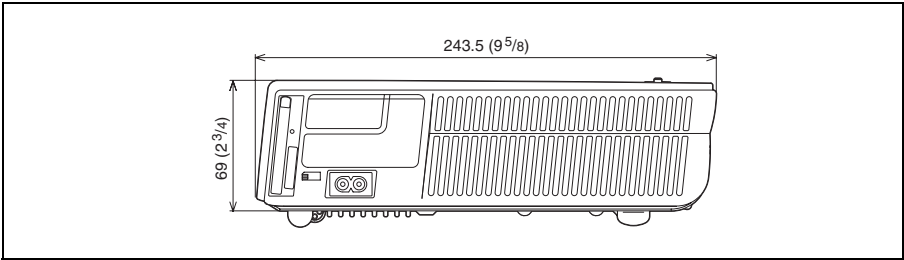

## Top

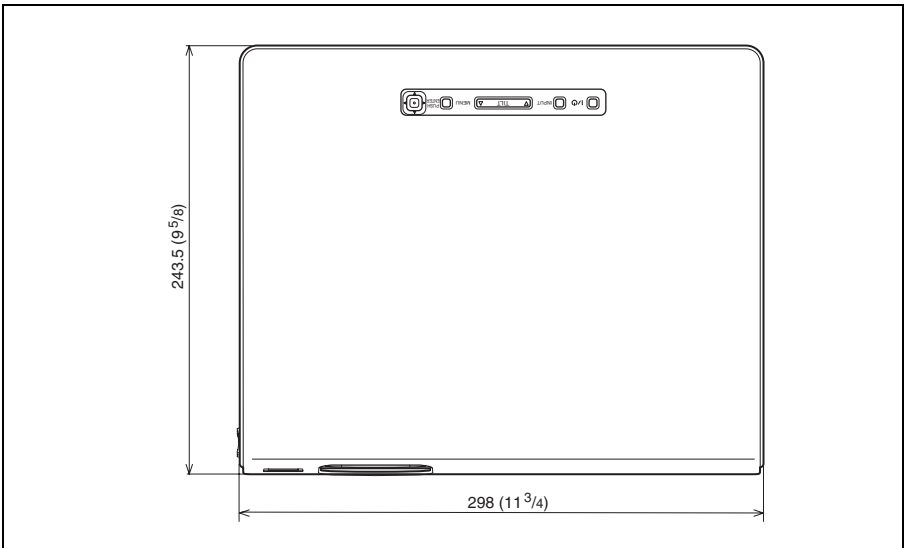

Others

Unit: mm (inches)

# Index

## A

Adjusting	
memory of the settings	31
the picture	32
the picture size/shift	33
Air filter	44
Auto Focus	38
Auto Input Search	35

## B

Background	38
Batteries	18
Brightness	32

## C

Color	32
Color System	35
Color Temp.	32
Connecting with a computer	20
Connecting with a VCR	21
Contrast	32

## D

Digital Zoom function	29
Dot Phase	33

## F

fH (Horizontal Frequency)	40
fV (Vertical Frequency)	40

## G

Gamma Mode	32
------------	----

## H

H Size	33
High Altitude Mode	39
Hue	32

## I

Illumination	36
Image Flip	38
INPUT A connector	
pin assignment	51
Input-A Signal Sel.	35
Input-B Select	35

Installation	19
notes	8
unsuitable conditions	9
unsuitable installation	8

## L

Lamp Mode	39
Lamp replacement	42
Lamp Timer	40
Language	37
selecting the menu language	26
Lens Control	39
Lens protector	13
Location and function of controls	
connector panel	15
control panel	14
rear/right side/bottom	13
Remote Commander	16
top/front/left side	13

## M

### Menu

clearing the menu display	31
INFORMATION Menu	40
INPUT SETTING menu	33
INSTALL SETTING menu	38
MENU SETTING menu	37
PICTURE SETTING menu	32
SET SETTING menu	35
using the menu	30
Menu Color	37
Menu Position	37
Message List	
caution	49
warning	48

## O

Off & Go function	29
Optional accessories	51

## P

Panel Key Lock	36
Picture Mode	32
Pin assignment	51
Power	
turn on	22
Power Saving	36
Powered tilt adjuster	23
Precautions	7
Presentation tool	18
Projecting	22

## R

Remote Commander .....	16
front remote control detector .....	13
location and function of controls .....	16
rear remote control detector .....	13
Reset	
resettable items .....	31
resetting the item .....	31

## S

Scan Converter .....	33
Screen size .....	19, 50
Security Lock .....	39
Sharpness .....	32
Shift .....	33
Side Shot .....	38, 39
Smart APA .....	35
Specifications .....	50
Startup screen .....	23
Status .....	37
Supplied accessories .....	51

## T

Test Pattern .....	38
Tilt... ..	38
Troubleshooting .....	45

## U

USB connector .....	20
---------------------	----

## V

V Keystone .....	38
Volume .....	32

## W

Wide Mode .....	33
-----------------	----

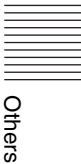

Others

# AVERTISSEMENT

**Afin d'éviter tout risque d'incendie ou d'électrocution, n'exposez pas cet appareil à la pluie ou à l'humidité.**

**Afin d'éviter tout risque d'électrocution, n'ouvrez pas le châssis. Confiez l'entretien uniquement à un personnel qualifié.**

## Pour les utilisateurs au Canada

Cet appareil numérique de la classe B est conforme à la norme NMB-003 du Canada.

La prise doit être près de l'appareil et facile d'accès.

LASER RADIATION  
DO NOT STARE INTO BEAM  
RAYONNEMENT LASER  
NE PAS REGARDER DANS  
LE FAISCEAU APPAREIL  
A LASER DE CLASSE 2  
LASER-STRAHLUNG,  
NICHT IN DEN STRAHL  
BLICKEN LASER KLASSE 2  
EN-60825-1: 1994+A1+A2  
IEC 60825-1: 1993+A1+A2

Cette étiquette est apposée au dos de la télécommande.



Cette étiquette est apposée au dos de la télécommande.

**CAUTION**  
WAVE LENGTH:640-660nm  
MAX OUTPUT:1mW  
CLASS II LASER PRODUCT  
COMPLIES WITH DHHS 21 CFR  
SUBCHAPTER J  
SONY CORPORATION  
6-7-35 KITASHINAGAWA  
SHINAGAWA-KU,TOKYO,JAPAN  
A  
MANUFACTURED:

Cette étiquette est apposée au dos de la télécommande.

AVOID EXPOSURE LASER  
RADIATION IS EMITTED  
FROM THIS APERTURE.

Cette étiquette est apposée au dos de la télécommande.

Cette étiquette est apposée au dos de la télécommande.

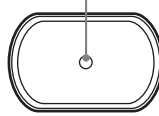

## Attention

L'utilisation de commandes ou de réglages, ou l'exécution de procédures autres que celles spécifiées peut entraîner une exposition dangereuse à des radiations.

## Attention

- N'orientez pas le laser en direction de personnes et ne regardez pas dans l'émetteur laser.
- En cas de problème avec la télécommande, adressez-vous à un personnel Sony qualifié. Nous remplaçons la télécommande par une neuve conformément aux termes de la garantie.

## ATTENTION

**RISQUE D'EXPLOSION SI LA PILE EST REMPLACÉE PAR UNE DE TYPE INCORRECT.  
DÉBARRASSEZ-VOUS DES PILES USAGÉES EN RESPECTANT LES INSTRUCTIONS.**

# Table des matières

## **Généralités**

Précautions .....	5
Remarques sur l'installation et l'utilisation .....	6
Manuels fournis .....	8
Caractéristiques .....	8
Emplacement et fonction des commandes .....	11
Face supérieure/avant/gauche .....	11
Face arrière/droite/inférieure .....	11
Panneau de commande .....	12
Panneau de connecteurs .....	13
Télécommande .....	14
Outil de présentation (VPL-CX75 seulement) .....	16

## **Projection de l'image**

Installation du projecteur .....	17
Raccordement du projecteur .....	18
Raccordement à un ordinateur .....	18
Raccordement à un magnétoscope .....	19
Projection .....	20
Mise hors tension .....	23

## **Fonction pratique**

Sélection de la langue de menu .....	24
Verrou. antivol .....	25
Autres fonctions .....	26
Commande de l'ordinateur à l'aide de la télécommande fournie (lors de l'utilisation du câble USB) .....	26
Commande de l'ordinateur à l'aide de l'outil de présentation fourni (lors de l'utilisation d'Air Shot) (VPL-CX75 seulement) .....	26
Fonction Off & Go .....	27
Des outils efficaces pour vos présentations .....	27

## **Réglages et paramétrages à l'aide du menu**

Utilisation du menu .....	28
Menu PARAMÉTRAGE DE L'IMAGE .....	30
Menu RÉGLAGE DE L'ENTRÉE .....	31
Menu RÉGLAGE .....	33
Menu RÉGLAGE DE MENU .....	35
Menu RÉGLAGE D'INSTALLATION .....	36
Menu INFORMATIONS .....	38

---

## **Entretien**

Remplacement de la lampe .....	40
Nettoyage du filtre à air .....	42

---

## **Divers**

Dépannage .....	43
Liste des messages .....	47
Spécifications .....	48
Réglages de « Side Shot » et « Trapèze V » .....	54
Dimensions .....	56
Index .....	57

# Précautions

## Sécurité

- Assurez-vous que la tension de service de votre appareil est identique à la tension secteur locale.
- Si du liquide ou un objet quelconque venait à pénétrer dans le châssis, débranchez l'appareil et faites-le vérifier par un personnel qualifié avant de continuer à l'utiliser.
- Débranchez l'appareil de la prise murale si vous n'avez pas l'intention de l'utiliser pendant plusieurs jours.
- Pour débrancher le cordon, tirez-le par la fiche. Ne tirez jamais sur le cordon lui-même.
- La prise murale doit se trouver à proximité de l'appareil et être facile d'accès.
- L'appareil n'est pas déconnecté de la source d'alimentation (secteur) tant qu'il reste branché à la prise murale, même s'il a été mis hors tension.
- Ne regardez pas dans l'objectif lorsque la lampe est allumée.
- Ne placez pas la main ou un objet à proximité des orifices de ventilation. L'air expulsé est brûlant.
- Veillez à ne pas vous prendre les doigts dans le support réglable. Le dispositif de réglage d'inclinaison motorisé de cet appareil se déploie automatiquement à la mise sous tension et se rétracte à la mise hors tension. Ne touchez pas l'appareil lorsque le dispositif de réglage fonctionne. Réglez le dispositif de réglage d'inclinaison motorisé avec précaution lorsque son fonctionnement automatique est terminé.
- Ne mettez pas du tissu ou du papier sous l'appareil.

## Éclairage

- Pour obtenir la meilleure qualité d'image possible, l'avant de l'écran ne doit pas être directement exposé à la source d'éclairage ni au rayonnement solaire.
- Nous préconisons un éclairage au moyen de spots fixés au plafond. Placez un écran sur les lampes fluorescentes de façon à éviter une altération du rapport de contraste.

- Couvrez les fenêtres qui font face à l'écran au moyen de rideaux opaques.
- Il est préférable d'installer l'appareil dans une pièce où le sol et les murs ne sont pas revêtus d'un matériau réfléchissant la lumière. Si le sol et les murs réfléchissent la lumière, nous vous recommandons de remplacer le revêtement du sol et des murs par une couleur sombre.

## Prévention de la surchauffe interne

Après avoir mis l'appareil hors tension au moyen de la touche I / ⏻, ne débranchez pas l'appareil de la prise murale tant que le ventilateur de refroidissement tourne.

## Attention

L'appareil est équipé d'orifices de ventilation (prise d'air) et d'orifices de ventilation (sortie d'air). N'obstruez pas ces orifices et ne placez rien à proximité car vous risqueriez de provoquer une surchauffe interne pouvant entraîner une altération de l'image ou des dommages au projecteur.

## Nettoyage

- Pour conserver au châssis l'éclat du neuf, nettoyez-le régulièrement au moyen d'un chiffon doux. Pour éliminer les taches récalcitrantes, employez un chiffon légèrement imprégné d'une solution détergente neutre. N'utilisez en aucun cas des solvants puissants tels que diluant, benzène ou des agents nettoyants abrasifs car ceci pourrait endommager la fini du châssis.
- Ne touchez pas l'objectif. Pour dépeussier l'objectif, employez un chiffon doux et sec. N'utilisez pas de chiffon humide, de solution détergente ni de diluant.
- Nettoyez le filtre à intervalles réguliers.

## Projecteur LCD

- Le projecteur LCD est fabriqué selon une technologie de fabrication de haute précision. Il est cependant possible que de petits points noirs ou lumineux (rouges, bleus ou verts) apparaissent continuellement sur le projecteur LCD. Ceci est un résultat normal du processus de fabrication et n'est pas le signe d'un dysfonctionnement.

# Remarques sur l'installation et l'utilisation

## Installation déconseillée

N'installez pas le projecteur dans les conditions suivantes. **Ces installations peuvent entraîner un dysfonctionnement ou causer des dommages** à l'appareil.

### Mauvaise ventilation

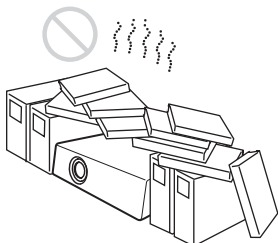

- Assurez une circulation d'air adéquate afin d'éviter toute surchauffe interne. Ne placez pas l'appareil sur des surfaces textiles (tapis, couvertures, etc.) ni à proximité de rideaux ou de draperies susceptibles d'obstruer les orifices de ventilation. En cas de surchauffe interne due à une obstruction, le capteur de température est activé et le message « Surchauffe! Lampe OFF 1 min. » s'affiche. Le projecteur se met automatiquement hors tension après une minute.
- Laissez un espace libre de plus de 30 cm (11 7/8 pouces) autour de l'appareil.
- Veillez à ce que les orifices de ventilation n'aspirent pas de particules telles que des morceaux de papier.

### Exposition à la chaleur et à l'humidité

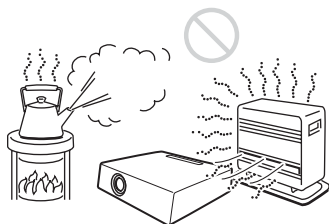

- N'installez pas l'appareil dans un endroit très chaud, très humide ou très froid.
- Pour éviter la condensation d'humidité, n'installez pas l'appareil dans un endroit où la température peut augmenter rapidement.

### Exposition au flux d'air froid ou chaud d'un climatiseur

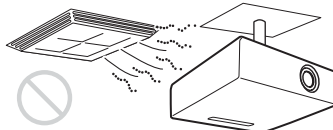

L'installation dans un tel endroit peut causer un mauvais fonctionnement de l'appareil suite à la condensation de l'humidité ou à l'élévation de la température.

### Près d'un détecteur de chaleur ou de fumée

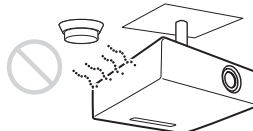

Cela risquerait de causer un mauvais fonctionnement du détecteur.

### Très poussiéreux, extrêmement enfumé

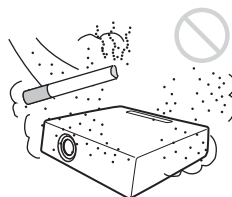

Évitez d'installer l'appareil dans un endroit très poussiéreux ou extrêmement enfumé. Autrement, le filtre à air se bouchera, ce qui risque de causer un dysfonctionnement de l'appareil ou de l'endommager. La température interne de l'appareil risque de s'élever si la poussière empêche l'air de passer par le filtre. Nettoyez le filtre régulièrement.



## Positions déconseillées

N'utilisez pas le projecteur dans les conditions suivantes.

### Installation de l'appareil à la verticale

Évitez d'utiliser le projecteur dans une position qui pourrait entraîner un basculement. Ceci pourrait provoquer un dysfonctionnement.

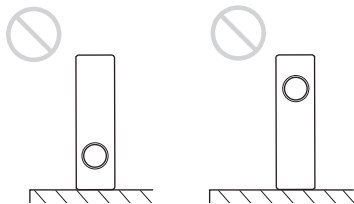

### Inclinaison à droite ou à gauche

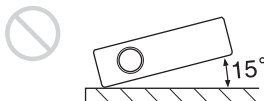

N'inclinez pas le projecteur à 15° ou plus et ne l'installez pas autrement que sur le plancher ou au plafond. Une telle installation pourrait provoquer des taches de couleurs ou raccourcir excessivement la durée de service de la lampe.

### Obturation des orifices de ventilation

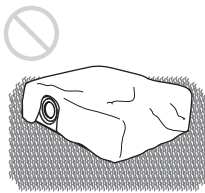

Évitez d'utiliser un tapis à poils longs ou tout autre matériau qui recouvrirait les orifices de ventilation (sortie/prise d'air) pour éviter une surchauffe interne.

*Pour plus d'informations sur les orifices de ventilation (prise/sortie d'air), voir « Emplacement et fonction des commandes » à la page 11.*

## Utilisation à haute altitude

Si vous utilisez le projecteur à une altitude de 1 500 m ou supérieure, activez « Mode haute altit. » dans le menu RÉGLAGE D'INSTALLATION. Si vous n'activez pas ce mode lors d'une utilisation à haute altitude, il pourra en résulter des effets défavorables pour le projecteur tels que la diminution de la fiabilité de certaines pièces.

### Remarque sur le transport du projecteur

Le projecteur est fabriqué avec une technologie de haute précision. Lorsque vous le transportez dans le coffret de transport veillez à ne pas le faire tomber et à ne pas le soumettre à des chocs. Cela pourrait l'endommager. Lorsque vous rangez le projecteur dans le coffret de transport, débranchez le cordon d'alimentation et les autres câbles ou les autres cartes de raccordement et rangez les accessoires fournis dans une poche du coffret de transport.

### Remarque sur l'écran

Si la surface de l'écran est irrégulière, il se peut dans certains cas (rares) que des motifs rayés apparaissent sur l'écran à certaines distances entre l'écran et le projecteur ou certains grossissements du zoom. Ceci n'est pas une anomalie du projecteur.

---

# Manuels fournis

---

## Noms des manuels

Les manuels suivants sont fournis avec cet appareil.

### Mode d'emploi (le présent manuel)

Le mode d'emploi décrit le réglage et les opérations de cet appareil. Le modèle VPL-CX75 est utilisé à des fins d'illustration dans ce manuel. Les différences d'utilisation sont indiquées dans le texte par la mention « VPL-CX75 seulement », par exemple.

### Mode d'emploi pour Memory Stick (sur le CD-ROM) (VPL-CX75 seulement)

Le mode d'emploi décrit comment afficher un diaporama avec les fichiers stockés sur le Memory Stick.

### Mode d'emploi pour Air Shot (sur le CD-ROM) (VPL-CX75 seulement)

Le mode d'emploi décrit comment installer et utiliser Air Shot.

### Aide de PROJECTOR STATION for Air Shot (sur le CD-ROM) (VPL-CX75 seulement)

Cette aide décrit comment utiliser PROJECTOR STATION for Air Shot (fonction de connexion sans fil).

### Mode d'emploi pour le support de stockage USB (VPL-CX75 seulement)

Le mode d'emploi décrit comment utiliser le support de stockage USB.

### Utilitaire de module pour réseau LAN sans fil USB (sur le CD-ROM) (VPL-CX75 seulement)

Le mode d'emploi décrit comment installer et utiliser le module pour réseau LAN sans fil USB.

### Aide de PROJECTOR STATION for Presentation (sur le CD-ROM) (VPL-CX75 seulement)

PROJECTOR STATION for Presentation est un logiciel d'application qui permet de créer des fichiers pour faire des présentations au moyen d'un **Memory Stick** et sans raccordement à un ordinateur. Ce fichier d'aide explique la configuration des fenêtres de PROJECTOR STATION for Presentation et la façon d'utiliser ce logiciel.

#### Remarque

Pour pouvoir lire le mode d'emploi sur le CD-ROM fourni avec le VPL-CX75, le logiciel Adobe Acrobat Reader 5.0 (ou une version ultérieure) doit être installé.

---

## Caractéristiques

---

### Luminosité élevée, haute qualité d'image

#### Luminosité élevée

L'adoption d'un nouveau système optique exclusif à Sony, auquel est intégré un nouveau type de panneau LCD, donne au projecteur une très grande efficacité. Ce système confère à la lampe 165 W UHP un rendement lumineux de 2 500 ANSI lumen (VPL-CX75), 2 000 ANSI lumen (VPL-CX70).

#### Haute qualité d'image

Trois panneaux XGA à très grande ouverture de 0,79 pouce avec 790 000 pixels environ offrent une résolution de 1 024 × 768 points (largeur/hauteur) pour l'entrée RVB et de 750 lignes TV horizontales pour l'entrée vidéo.

## Diverses présentations réseau (VPL-CX75 seulement)

### Fonction Air Shot intégrée

La fonction Air Shot permet la transmission des données d'un ordinateur au projecteur via un réseau LAN sans fil.

L'utilisation de la carte de réseau LAN sans fil fournie (pour le projecteur) et du module pour réseau LAN sans fil USB (pour un ordinateur) permet de réaliser des présentations via un réseau sans fil.

Un mode simple est également disponible, qui ne nécessite ni installation ni configurations du réseau sans fil. Il vous permet de réaliser sans peine une présentation en réseau si vous utilisez un réseau LAN sans fil pour la première fois.

*Pour plus d'informations, consultez le « Mode d'emploi pour Air Shot » et l'« Aide de PROJECTOR STATION for Air Shot » sur la CD-ROM fourni.*

### Présentation sans raccordement à un ordinateur

L'utilisation d'un **Memory Stick** vous permet de réaliser une présentation simple sans raccordement à un ordinateur.

Le logiciel « PROJECTOR STATION for Presentation » fourni vous permet de créer des fichiers pour votre présentation.

*Pour plus d'informations, consultez « Mode d'emploi pour Memory Stick » et « PROJECTOR STATION for Presentation » dans Aide.*

### Outil de présentation avec pointeur laser (VPL-CX75 seulement)

L'outil de présentation fourni vous permet d'utiliser un pointeur laser ou de passer à la page suivante/précédente dans un diaporama lors d'une présentation avec Air Shot.

## Environnement de présentation silencieux

Le très bas niveau de bruit de fonctionnement du ventilateur et la réduction des sons dérangeants vous permettent de réaliser votre présentation dans des conditions optimales même dans un environnement silencieux.

## Réglage facile et opération simple

### Fonction d'autoréglage intelligent avancé avec mise au point automatique

Appuyez simplement sur la touche d'alimentation et le projecteur effectue automatiquement les réglages nécessaires avant l'utilisation. Le projecteur ouvre le protecteur d'objectif, corrige la distorsion (Trapèze V), règle automatiquement la mise au point, détecte le signal et définit les meilleures conditions pour la projection.

### Équipement d'un zoom/focus motorisé

Le projecteur est équipé d'un zoom et d'un focus d'objectif (lentille focale) motorisés qui vous permettent d'ajuster la taille et de faire la mise au point de l'image à distance du projecteur avec la télécommande.

### Équipement d'un objectif à courte longueur focale (grand angulaire)

La distance de projection est très courte, environ 2,4 m (7,8 pieds) lors de la projection d'une image de 80 pouces, ce qui permet la projection sur un écran plus large même lorsque l'espace disponible est restreint.

### Side Shot

Le projecteur prend en charge la fonction Side Shot (correction de la distorsion trapézoïdale horizontale), ce qui permet la projection latérale par rapport à l'écran. Il s'ensuit une plus grande disponibilité pour l'emplacement d'installation.

---

## Fonction Off & Go

Le ventilateur de refroidissement intégré au projecteur continue de tourner même si vous mettez l'appareil hors tension et le débranchez. Cela vous permet de déplacer le projecteur immédiatement après sa mise hors tension.

---

## Possibilité d'extension du système à l'aide d'un réseau (VPL-CX75 seulement)

Le raccordement à un réseau LAN sans fil vous permet d'obtenir des informations sur l'état du projecteur (durée de lampe, etc.) ou de le commander à distance via un logiciel de navigation.

---

## Fonction de sécurité

### Verrouillage antivol

Cette fonction permet d'empêcher l'affichage de l'image sur l'écran si le mot de passe spécifié n'est pas saisi lors de la mise sous tension du projecteur.

### Verrouillage des touches

Cette fonction verrouille toutes les touches d'opération du panneau de commande du projecteur, mais permet d'utiliser celles de la télécommande. Elle prévient le mauvais fonctionnement du projecteur.

- 
- Adobe Acrobat est une marque de commerce d'Adobe Systems Incorporated.
  - Windows est une marque déposée de Microsoft Corporation aux États-Unis et/ou dans d'autres pays.
  - VGA, SVGA, XGA et SXGA sont des marques déposées d'International Business Machines Corporation, États-Unis.
  - Kensington est une marque déposée de Kensington Technology Group.
  - Macintosh est une marque déposée d'Apple Computer, Inc.
  - VESA est une marque déposée de Video Electronics Standard Association.
  - Display Data Channel est une marque de commerce de Video Electronics Standard Association.
  - **Memory Stick** et  sont des marques de commerce de Sony Corporation.
  - Air Shot est une marque de commerce de Sony Corporation.
  - Side Shot est une marque de commerce de Sony Corporation.

# Emplacement et fonction des commandes

## Face supérieure/avant/gauche

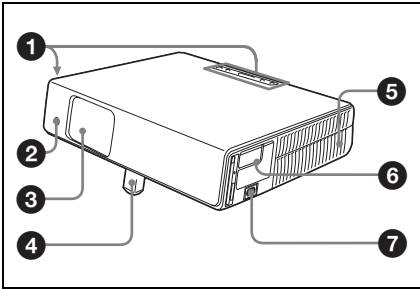

## Face arrière/droite/inférieure

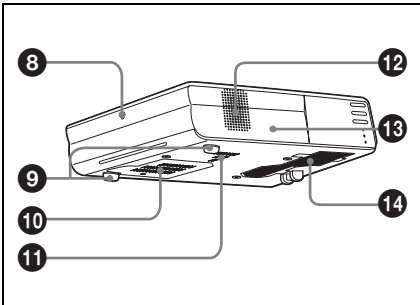

### 1 Panneau de commande

Pour plus d'informations, voir « Panneau de commande » à la page 12.

### 2 Capteur de télécommande avant

### 3 Protecteur d'objectif (cache d'objectif)

Le protecteur d'objectif s'ouvre automatiquement à la mise sous tension.

### 4 Dispositif de réglage d'inclinaison motorisé

### 5 Orifices de ventilation (sortie d'air)

### 6 Panneau de connecteurs

Pour plus d'informations, voir « Panneau de connecteurs » à la page 13.

### 7 Prise AC IN

Permet de brancher le cordon d'alimentation fourni.

### 8 Capteur de télécommande arrière

### 9 Support réglable (patin postérieur)

Tournez le support réglable à droite ou à gauche pour de petits réglages de l'image projetée.

### 10 Orifices de ventilation (prise d'air)/Couvercle de lampe

### 11 Orifices de ventilation (prise d'air)

### 12 Haut-parleur

### 13 Verrouillage antivol

Permet de brancher un câble antivol en option (Kensington).

Adresse de page Web :

<http://www.kensington.com/>

### 14 Orifices de ventilation (prise d'air)/Couvercle du filtre à air

#### Remarques

- Ne placez rien à proximité des orifices de ventilation sous peine de provoquer une surchauffe interne.
- Ne placez pas la main ou un objet à proximité des orifices de ventilation sous peine de provoquer une surchauffe.
- Pour assurer des performances optimales, nettoyez le filtre à air toutes les 500 heures.

Pour plus d'informations, voir « Nettoyage du filtre à air » à la page 42.

## Panneau de commande

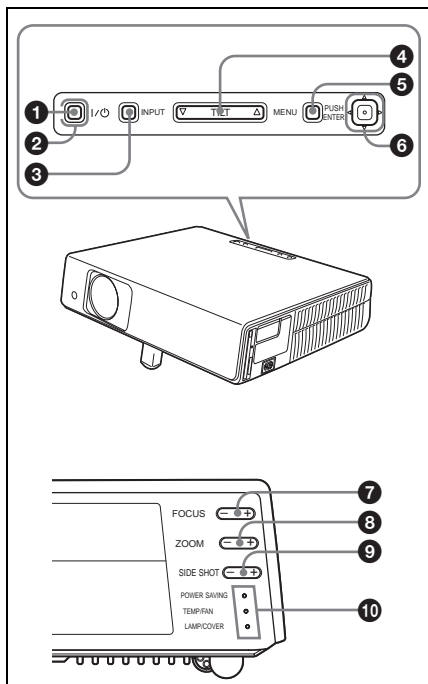



### 1 Touche I / (marche/veille)

Permet de mettre le projecteur sous tension lorsqu'il est en veille.  
L'indicateur ON/STANDBY autour de la touche I /  s'allume en vert lorsque vous mettez l'appareil sous tension.

### 2 Indicateur ON/STANDBY (autour de la touche I / )

S'allume ou clignote dans les conditions suivantes :

- S'allume en rouge lorsque le cordon d'alimentation est branché à une prise murale. Lorsque le projecteur est en veille, vous pouvez le mettre sous tension à l'aide de la touche I / .
- S'allume en vert lorsque le projecteur est sous tension.
- Clignote en vert tant que le ventilateur de refroidissement tourne après la mise hors tension à l'aide de la touche I / . Le ventilateur tourne pendant environ 90 secondes après la mise hors tension.

*Pour plus d'informations, voir à la page 23.*

### 3 Touche INPUT

### 4 Touche de réglage TILT

*Pour plus d'informations, voir « Projection » à la page 20.*

### 5 Touche MENU

Permet d'afficher le menu sur écran.  
Appuyez à nouveau sur cette touche pour faire disparaître le menu.

### 6 Touche ENTER/Touches fléchées (///

Saisissez les réglages des paramètres dans les menus.

Sélectionnez le menu ou effectuez divers réglages.

### 7 Touches FOCUS +/-

Permet de régler la mise au point de l'image.

### 8 Touches ZOOM +/-

Permet de régler la taille de l'image.

### 9 Touches SIDE SHOT +/-

Permet d'ajuster la distorsion trapézoïdale horizontale/corriger le Trapèze H de l'image.

*Pour plus d'informations, voir « Même lors d'une projection avec « Side Shot », il se peut parfois que les quatre côtés de l'image ne soient pas parallèles aux côtés respectifs du cadre de l'écran. » à la page 37 et « Réglages de « Side Shot » et « Trapèze V » » à la page 54.*

### 10 Indicateurs

#### • POWER SAVING

S'allume lorsque le projecteur est en mode d'économie d'énergie.

#### • TEMP (température)/FAN

S'allume ou clignote dans les conditions suivantes :

- S'allume lorsque la température à l'intérieur du projecteur devient anormalement élevée.
- Clignote lorsque le ventilateur est défectueux.

#### • LAMP/COVER

S'allume ou clignote dans les conditions suivantes :

- S'allume lorsque la lampe atteint la fin de sa durée de vie ou atteint une température élevée.
- Clignote lorsque le couvercle de la lampe ou le couvercle du filtre à air n'est pas correctement fixé.

*Pour plus d'informations, voir à la page 46.*

## Panneau de connecteurs

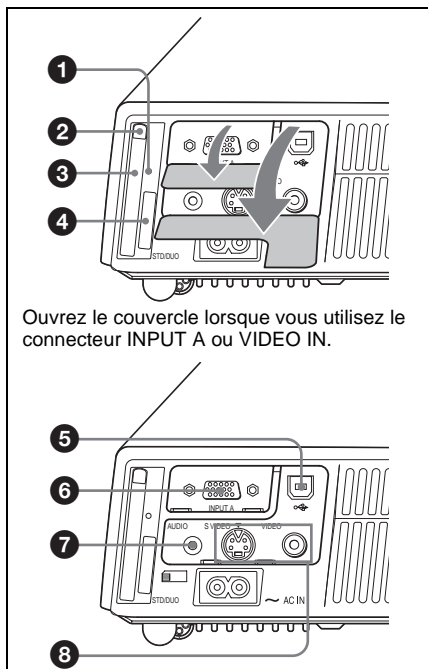

Ouvrez le couvercle lorsque vous utilisez le connecteur INPUT A ou VIDEO IN.

### 1 Témoin d'accès (VPL-CX75 seulement)

S'allume lors de l'accès au **Memory Stick**.

Ne retirez pas le **Memory Stick** lorsque le témoin d'accès est allumé.

### 2 Bouton d'éjection de la carte de réseau LAN sans fil (VPL-CX75 seulement)

### 3 Fente de carte de réseau LAN sans fil (VPL-CX75 seulement)

Permet d'insérer la carte de réseau LAN sans fil fournie. N'insérez jamais autre chose que la carte de réseau LAN sans fil fournie.

#### Remarque

Retirez la carte de réseau LAN sans fil de cette fente lorsque vous rangez le projecteur dans son coffret de transport.

*Pour plus d'informations, voir le Mode d'emploi pour Air Shot (sur le CD-ROM).*

### 4 Fente de Memory Stick (pour taille standard/duo) (VPL-CX75 seulement)

Permet d'insérer le **Memory Stick**. N'insérez jamais autre chose qu'un **Memory Stick** dans cette fente.

#### Remarque

#### (Fente compatible pour taille standard de Memory Stick / taille Duo)

Vous pouvez utiliser la taille standard de **Memory Stick** et la taille de **Memory Stick Duo** dans la même fente. (Toutefois, n'employez pas les deux tailles de **Memory Stick** en même temps.) Lorsque vous utilisez les tailles de **Memory Stick Duo**, n'y fixez pas l'adaptateur de **Memory Stick Duo**. N'insérez pas simultanément deux ou plusieurs **Memory Stick** dans la fente et n'insérez pas un **Memory Stick** dans le mauvais sens, car ceci provoquerait une défaillance de l'appareil.

*Pour plus d'informations, voir le « Mode d'emploi pour Memory Stick » sur le CD-ROM.*

### 5 Connecteur USB (fiche USB pour amont, 4 broches)

Raccordez-le au connecteur USB d'un ordinateur. En raccordant le projecteur à un ordinateur, vous pouvez commander la fonction de souris avec la télécommande fournie.

### 6 Connecteur INPUT A (HD D-sub à 15 broches, femelle)

Pour l'entrée d'un signal d'ordinateur, d'un signal vidéo GBR, d'un signal de composant ou d'un signal DTV, suivant l'équipement à raccorder.

Se raccorde au connecteur de sortie d'un appareil avec le câble fourni ou un câble en option.

*Pour plus d'informations, voir « Raccordement à un ordinateur » à la page 18 et « Raccordement à un magnétoscope » à la page 19.*

## 7 Prise AUDIO (miniprise stéréo)

Pour écouter le son d'un appareil vidéo ou d'un ordinateur, raccordez cette prise à la sortie audio de l'appareil vidéo ou de l'ordinateur.

## 8 Connecteur d'entrée vidéo

Permet de raccorder un appareil vidéo externe tel qu'un magnétoscope.

- **S VIDEO (miniconnecteur DIN à 4 broches)** : Se raccorde à la sortie S-vidéo (sortie vidéo Y/C) d'un appareil vidéo.
- **VIDEO (type Cinch)** : Se raccorde à la sortie vidéo composite d'un appareil vidéo.

## Télécommande

Les touches portant le même nom que celles du panneau de commande ont la même fonction.

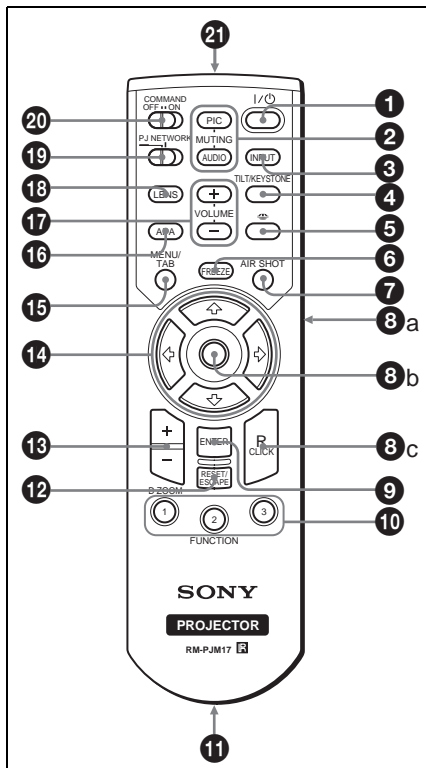

## 1 Touche I / (marche/veille)

## 2 Touches MUTING

Coupent l'image et le son.

- **PIC** : Coupe l'image. Appuyez à nouveau sur cette touche pour faire réapparaître l'image.
- **AUDIO** : Appuyez sur cette touche pour couper temporairement la sortie audio du haut-parleur. Appuyez à nouveau sur cette touche ou sur la touche VOLUME + pour rétablir le son.

## 3 Touche INPUT

## 4 Touche TILT/KEYSTONE (correction de la distorsion trapézoïdale verticale/horizontale)

Pour régler manuellement l'inclinaison du projecteur ou la distorsion trapézoïdale horizontale/verticale de l'image. À chaque pression sur cette touche, le menu Inclinaison, les menus Trapèze V et le menu Side Shot s'affichent. Pour le réglage, utilisez les touches fléchées (↑/↓/←/→).

## 5 Touche (Memory Stick) (VPL-CX75 seulement)

Affiche Origine Memory Stick. Si le signal d'entrée est autre que Memory Stick, il passe sur Memory Stick. S'il y a des fichiers à afficher dans Origine du Memory Stick, le diaporama commence.

*Pour plus d'informations, voir le Mode d'emploi du Memory Stick (sur le CD-ROM).*

## 6 Touche FREEZE

Permet de geler l'image projetée. Pour quitter l'image figée, appuyez à nouveau sur cette touche.

## 7 Touche AIR SHOT (VPL-CX75 seulement)

Permet d'afficher l'emplacement d'Air Shot.

Si le signal d'entrée est autre que Air Shot, il passe sur Air Shot.

Lors de l'utilisation d'Air Shot, la zone de liste des ordinateurs qui peuvent être raccordés apparaît.



Pour plus d'informations, voir le Mode d'emploi pour Air Shot (sur le CD-ROM).

### 8 Touches qui émulent une souris

Ces touches ne fonctionnent comme les boutons d'une souris d'ordinateur que lorsque le projecteur est raccordé à l'ordinateur par le câble USB.

Pour plus d'informations, voir « Commande de l'ordinateur à l'aide de la télécommande fournie (lors de l'utilisation du câble USB) » à la page 26.

### 9 Touche ENTER

### 10 Touches FUNCTION 1, 2, 3

Les touches FUNCTION 1 et 2 sont inopérantes sur cet appareil.

La fonction autofocus fonctionne lorsque la touche FUNCTION 3 est enfoncée.

### 11 Support à courroie

Pour fixer une courroie.

### 12 Touche RESET/ESCAPE

Fonctionne comme une touche RESET (réinitialisation).

Permet de réinitialiser un paramètre à sa valeur d'usine ou de ramener une image agrandie à sa taille initiale. Cette touche est active lorsque le menu ou un paramètre est affiché à l'écran.

### 13 Touche D ZOOM (zoom numérique) +/-

Permet d'agrandir l'image sur le point désiré de l'écran.

### 14 Touches fléchées (↑/↓/←/→)

### 15 Touche MENU/TAB

Fonctionne comme une touche MENU.

### 16 Touche APA (alignement automatique des pixels)

Permet de régler automatiquement l'image à la netteté optimale lors de l'entrée du signal d'un ordinateur.

Pour plus d'informations, voir « APA intelligent » dans le menu RÉGLAGE à la page 33.

### 17 Touches VOLUME +/-

### 18 Touche LENS

Chaque fois que vous appuyez sur cette touche, le menu de réglage de la mise au point et le menu de réglage du zoom s'affichent alternativement.

### 19 Sélecteur PJ/NETWORK (Projecteur/Réseau)

Normalement sur « PJ ».

### 20 Commutateur COMMAND ON/OFF

Lorsque ce commutateur est sur OFF, aucune des touches de la télécommande n'est opérante. Cela économise les piles.

### 21 Émetteur infrarouge

## Mise en place des piles

- Ouvrez le couvercle en appuyant dessus et en le faisant glisser, puis posez deux piles AA (R6) (fournies) en respectant les polarités.

Faites glisser le couvercle tout en appuyant dessus.

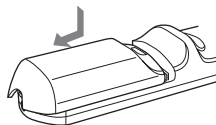

Posez les piles en commençant par le côté ⊖.

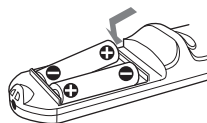

- Remettez le couvercle en place.

## Outil de présentation (VPL-CX75 seulement)

Cet outil vous permet d'utiliser un pointeur laser et de commander un fichier de présentation créé avec Microsoft PowerPoint lors d'une projection d'image à l'aide d'Air Shot.

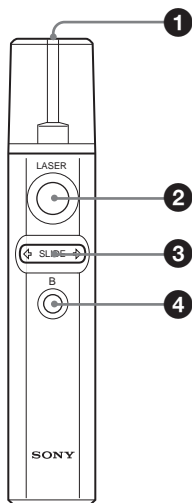

### 1 Émetteur laser

### 2 Touche LASER

Un faisceau laser est émis par l'émetteur laser tant que vous maintenez la pression sur cette touche.

### 3 Touche SLIDE ⇄

Permet de changer les pages du diaporama vers l'avant/arrière.

### 4 Touche B

Cette touche correspond à la touche « B » d'un clavier.

Si vous appuyez sur cette touche pendant le diaporama, un écran noir s'affiche. Pour quitter l'écran noir, appuyez à nouveau sur cette touche.

## Mise en place des piles

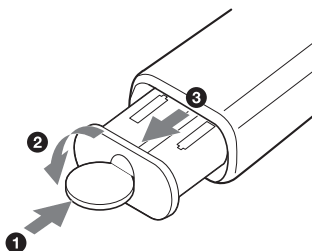

Ouvrez le couvercle (2) avec une pièce de monnaie (1) et retirez le logement à piles (3). Insérez les deux piles AAA (R03) en respectant les polarités.

## Remarques sur le faisceau laser

- Ne regardez pas directement l'émetteur laser.
- Ne pointez pas le faisceau laser vers des gens.

## Remarques sur le fonctionnement de la télécommande/outil de présentation

- Assurez-vous qu'il n'y a aucun obstacle au faisceau infrarouge entre la télécommande et le capteur de télécommande/outil de présentation sur le projecteur. Pointez la télécommande/outil de présentation vers le capteur de télécommande avant ou arrière.
- La portée de la télécommande est limitée. Plus la distance qui sépare la télécommande/outil de présentation du projecteur est courte, plus l'angle de commande du projecteur par la télécommande est important.

# Installation du projecteur

La distance entre l'objectif et l'écran varie suivant la taille de l'écran. Utilisez le tableau suivant comme guide.

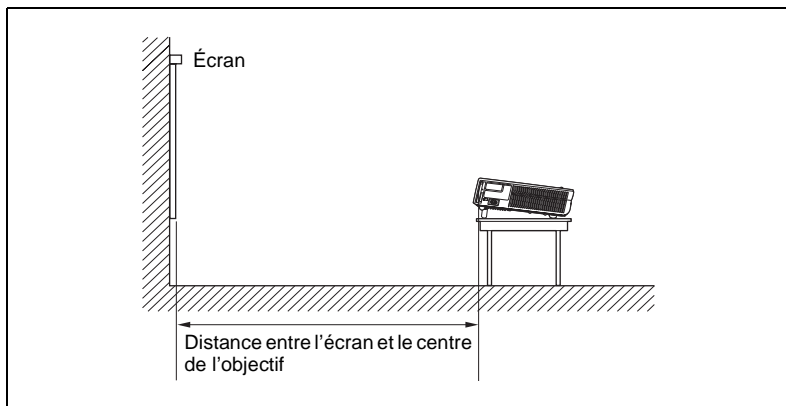

Projection de l'image

Unité : m (pied)

Taille d'écran (pouces)	40	80	100	150	200	250	300
Distance minimale	1,2 (3,9)	2,4 (7,9)	3,0 (9,8)	4,5 (14,8)	6,0 (19,7)	7,5 (24,6)	9,0 (29,5)
Distance maximale	1,4 (4,6)	2,7 (8,9)	3,4 (11,2)	5,2 (17,1)	6,9 (22,6)	8,7 (28,5)	10,4 (34,1)

Il se peut qu'il y ait une légère différence entre la valeur réelle et la valeur théorique indiquée ci-dessus.

# Raccordement du projecteur

## Lors du raccordement du projecteur :

- Mettez tous les appareils hors tension avant tout raccordement.
- Utilisez les câbles appropriés pour chaque raccordement.
- Branchez correctement les fiches des câbles. Les mauvais contacts peuvent augmenter le bruit et réduire les performances des signaux d'image. Débranchez les câbles en les tenant par leur fiche.

Lors de la connexion à un réseau LAN sans fil à l'aide d'Air Shot, voir « Mode d'emploi pour Air Shot » sur le CD-ROM (VPL-CX75 seulement).

## Raccordement à un ordinateur

Cette section explique comment raccorder le projecteur à un ordinateur. Pour plus d'informations, consultez la documentation de l'ordinateur.

## Pour raccorder un ordinateur

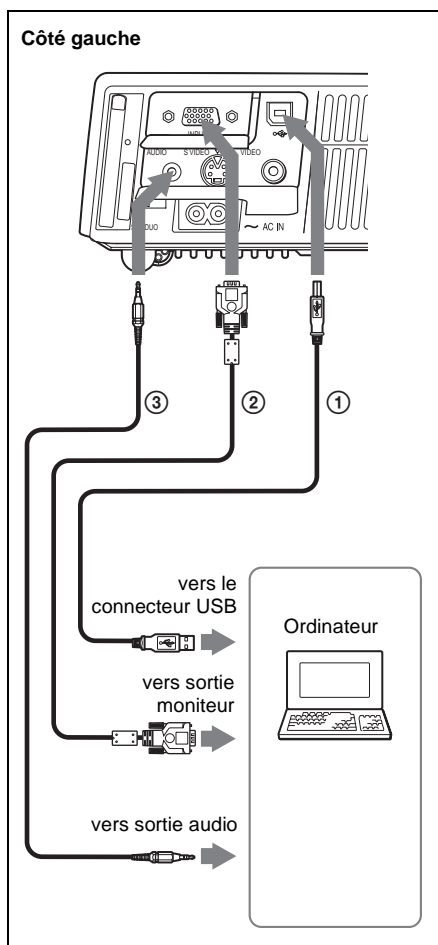

- ① Câble USB (fourni)  
(Pour utiliser une souris sans fil, raccordez le câble USB.)
- ② Câble HD D-sub à 15 broches (fourni)
- ③ Câble de raccordement audio stéréo (non fourni) (Utilisez un câble sans résistance.)

## Remarques

- Le projecteur est compatible avec les signaux VGA, SVGA, XGA, SXGA et SXGA+. Nous vous recommandons, toutefois, de régler le mode de sortie de votre ordinateur sur XGA pour un moniteur externe.

- Si vous paramétrez l'ordinateur (un portable, par exemple) pour qu'il envoie le signal à la fois vers l'écran de l'ordinateur et un moniteur externe, il se peut que l'image ne s'affiche pas correctement sur le moniteur externe. Paramétrez l'ordinateur pour qu'il n'envoie le signal qu'au moniteur externe.

Pour plus d'informations, consultez la documentation fournie de l'ordinateur.

### Remarque

Pour raccorder un ordinateur Macintosh doté d'un connecteur de sortie vidéo à deux rangées de broches, utilisez une fiche adaptatrice en vente dans le commerce.

## Fonction USB

Lors du premier raccordement du projecteur à un ordinateur à l'aide du câble USB, l'ordinateur reconnaît automatiquement le périphérique d'interface utilisateur USB (fonction souris sans fil).

### Environnement d'exploitation recommandé

Lorsque vous utilisez la fonction USB, raccordez le câble USB comme illustré ci-dessus. La fonction USB peut être utilisée sur un ordinateur avec Windows 98, Windows 98 SE, Windows ME, Windows 2000 ou Windows XP préinstallé.

### Remarques

- Il se peut que l'ordinateur ne démarre pas correctement lorsqu'il est raccordé au projecteur par le câble USB. Débranchez alors le câble USB, redémarrez l'ordinateur, puis raccordez l'ordinateur au projecteur à l'aide du câble USB.
- Il n'est pas garanti que ce projecteur soit compatible avec le mode de suspension ou de veille. Avant de passer en mode de suspension ou de veille, débranchez le projecteur du port USB de l'ordinateur.
- Les opérations ne sont pas garanties pour tous les environnements informatiques recommandés.
- Si vous raccordez un ordinateur Macintosh doté d'un port USB au projecteur à l'aide du câble USB, la fonction de souris sans fil peut être utilisée.

- Il n'est pas possible d'accéder à un **Memory Stick** inséré dans la fente de Memory Stick du projecteur depuis PROJECTOR STATION for Presentation. (VPL-CX75 seulement)

## Raccordement à un magnéscope

Cette section explique comment raccorder le projecteur à un magnéscope.

Pour plus d'informations, consultez le mode d'emploi de l'équipement à raccorder.

### Pour raccorder au connecteur de sortie Vidéo ou S-vidéo.

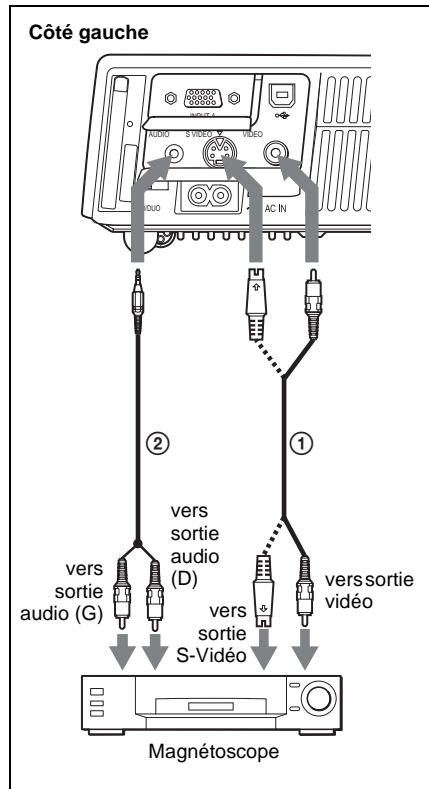

- ① Câble vidéo (non fourni) ou câble S-Vidéo (non fourni)
- ② Câble de raccordement audio stéréo (non fourni) (Utilisez un câble sans résistance.)

## Pour raccorder à une sortie vidéo GBR/composant

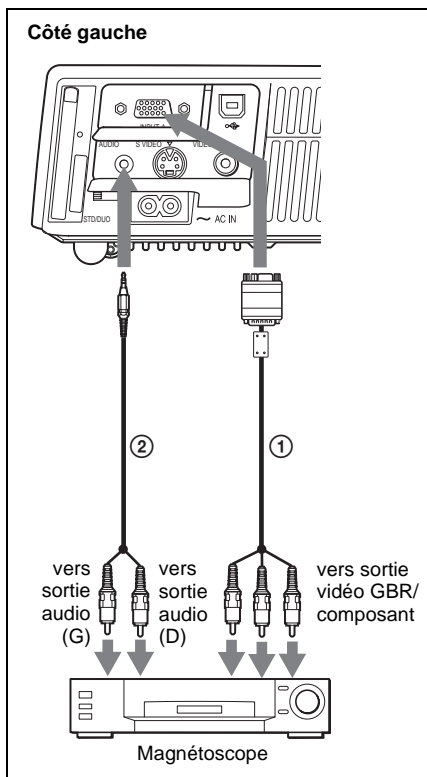

- ① Câble de signal SMF-402 (non fourni) HD D-sub à 15 broches (mâle) ↔ 3 × prise Cinch
- ② Câble de raccordement audio stéréo (non fourni) (Utilisez un câble sans résistance.)

### Remarques

- Spécifiez le format de l'image à l'aide du paramètre « Mode large » dans le menu RÉGLAGE DE L'ENTRÉE en fonction du signal d'entrée.
- Lorsque le projecteur est raccordé à un connecteur de sortie vidéo GBR, sélectionnez « Video GBR ». Lorsqu'il est raccordé à un connecteur de sortie composantes, sélectionnez « Composant » pour le paramètre « Sél sign entr A » dans le menu RÉGLAGE.
- Utilisez le signal de synchronisation composite pour l'entrée d'un signal de synchronisation externe d'un appareil à sortie vidéo GBR/composant.

## Projection

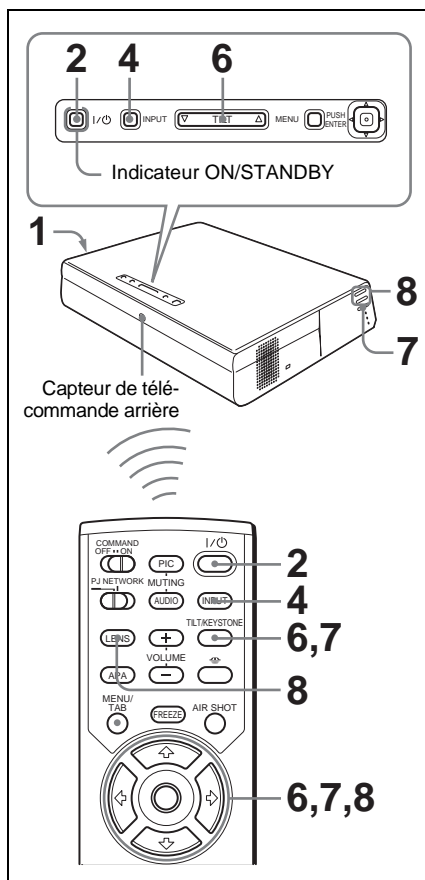

- 1 Branchez le cordon d'alimentation à une prise murale, puis raccordez tous l'équipement.

L'indicateur ON/STANDBY s'allume en rouge et le projecteur est mis en veille.

- 2 Appuyez sur la touche I / ⏻.

L'indicateur ON/STANDBY s'allume en vert et l'autoréglage intelligent avancé commence. Le protecteur d'objectif s'ouvre et le dispositif de réglage d'inclinaison motorisé remonte et s'arrête sur la position de réglage précédente et règle la mise au point.

## Remarques

- La taille de projection pour laquelle la mise au point automatique est possible va de 40 à 150 pouces. Il se peut, toutefois, que la mise au point ne soit pas correctement réglée dans certaines conditions de luminosité de la pièce, d'état de l'écran ou d'utilisation de Side Shot. Procédez alors à un réglage manuel à l'étape **8** de la page 22.
- Lorsque vous allumez le projecteur, l'écran d'image de lancement est projeté (VPL-CX75 seulement).

Pour plus d'informations, voir le « Mode d'emploi pour Memory Stick » sur la CD-ROM.

**3** Mettez l'équipement raccordé au projecteur sous tension.

**4** Appuyez sur la touche INPUT pour sélectionner la source d'entrée. À chaque pression sur cette touche, le signal d'entrée change comme suit :

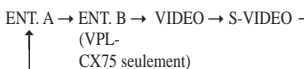

Pour une entrée depuis	Appuyez sur INPUT pour afficher
un ordinateur raccordé au connecteur INPUT A	ENT. A
Air Shot/Memory Stick (lors de l'utilisation d' Air Shot/Memory Stick) (VPL-CX75 seulement)	ENT. B
un appareil vidéo raccordé au connecteur d'entrée VIDEO	VIDEO
un appareil vidéo raccordé au connecteur d'entrée S VIDEO	S-VIDEO

La fonction APA (alignement automatique des pixels) intelligent règle la netteté de projection de l'image de l'équipement raccordé.

## Remarques

- Pour ENTRÉE B, vous pouvez changer l'entrée de « Air Shot » ou de « Memory Stick » en sélectionnant avec le menu de sélection ENTRÉE B, ou en appuyant sur la touche ou sur la touche AIR SHOT de la télécommande. L'écran d'accueil Air Shot ou Origine Memory Stick s'affiche sur l'écran (VPL-CX75 seulement).
- Si « Rech. ent. auto. » est sur « On », le projecteur recherche les signaux de l'équipement raccordé et affiche le canal d'entrée où ils se trouvent.

Pour plus d'informations, voir « Rech. ent. auto. » à la page 33.

- La fonction APA intelligent ne peut être utilisée que pour le signal d'entrée d'un ordinateur.

**5** Changez l'appareil à raccorder à la sortie vers le projecteur.

Pour certains types d'ordinateurs (portables ou LCD tout-en-un par exemple), vous devrez peut-être commuter l'ordinateur pour qu'il envoie le signal au projecteur en appuyant sur certaines touches ( / / / , par exemple) ou en changeant certains paramètres de l'ordinateur.

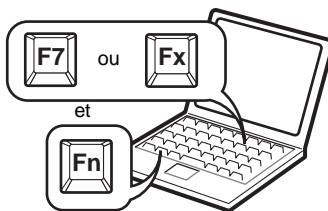

## Remarque

La touche pour diriger la sortie de l'ordinateur vers le projecteur dépend du type d'ordinateur.

**6** Réglez la position supérieure ou inférieure de l'image.

### Pour régler avec la télécommande

Appuyez sur la touche TILT/KEYSTONE de la télécommande pour afficher le menu Inclinaison et régler l'inclinaison à l'aide des touches / / / .

## Pour régler avec le panneau de commande

Appuyez sur  $\Delta$  ou  $\nabla$  de la touche TILT pour régler l'inclinaison du projecteur.

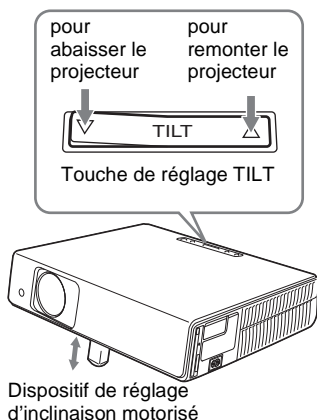

### Remarques

- Lorsque vous commandez le dispositif de réglage d'inclinaison motorisé avec la touche TILT, le réglage Trapèze V de l'image est exécuté simultanément. Si vous ne désirez pas exécuter le réglage automatique de la distorsion trapézoïdale, placez le paramètre Trapèze V sur « Manuel ». (voir à la page 36.)
- Si vous réglez le paramètre de « Trapèze V » sur « Auto », la correction « Trapèze V » est automatiquement réglée. Il se peut toutefois que le réglage ne soit pas parfait, suivant la température de la pièce ou l'angle de l'écran. Réglez-la alors manuellement.  
Appuyez sur la touche TILT/ KEYSTONE de la télécommande jusqu'à ce que « Trapèze V » apparaisse à l'écran, puis réglez la valeur avec la touche  $\uparrow/\downarrow/\leftarrow/\rightarrow$ . La valeur corrigée reste active jusqu'à la mise hors tension.
- Veillez à ne pas abaisser le projecteur sur vous doigts.
- N'exercez pas une trop forte pression sur le dessus du projecteur lorsque le dispositif de réglage d'inclinaison est déployé.  
Ceci pourrait provoquer un dysfonctionnement.

- 7 Réglez la distorsion trapézoïdale horizontale ( $\square$   $\square$ ) de l'image avec « Side Shot ».

### Pour régler avec la télécommande

Appuyez sur la touche TILT/ KEYSTONE de la télécommande pour afficher le menu Side Shot (distorsion trapézoïdale horizontale/correction de Trapèze H) et régler l'inclinaison à l'aide des touches  $\uparrow/\downarrow/\leftarrow/\rightarrow$ .

### Pour effectuer le réglage à l'aide du panneau de commande sur le côté gauche du projecteur

Appuyez sur la touche SIDE SHOT +/- du panneau de commande pour régler la distorsion.

Pour plus d'informations, voir « Réglages de « Side Shot » et « Trapèze V » » à la page 54.

- 8 Réglez la taille de l'image et la mise au point.

### Pour régler avec la télécommande

Sélectionnez le paramètre à régler en appuyant sur la touche LENS, puis réglez avec la touche  $\uparrow/\downarrow/\leftarrow/\rightarrow$ . À chaque pression sur la touche, le menu change pour LENS FOCUS (focus d'objectif) et LENS ZOOM (zoom d'objectif), dans l'ordre.

### Pour effectuer le réglage à l'aide du panneau de commande sur le côté gauche du projecteur

Appuyez sur les touches ZOOM +/- du projecteur pour régler la taille de l'image et appuyez sur les touches FOCUS +/- pour régler la mise au point.



# Mise hors tension

- 1 Appuyez sur la touche I / ⏻.  
« METTRE HORS TENSION? »  
Appuyez à nouveau sur la touche I / ⏻. »  
apparaît pour vous permettre de confirmer votre intention de mettre le projecteur hors tension.

## Remarque

Le message disparaît si vous appuyez sur une touche autre que I / ⏻ ou si vous n'appuyez sur aucune touche pendant cinq secondes.

- 2 Appuyez à nouveau sur la touche I / ⏻.  
Le protecteur d'objectif se ferme et le dispositif de réglage d'inclinaison motorisé se rétracte dans le projecteur. L'indicateur ON/STANDBY clignote en vert et le ventilateur continue à tourner pour abaisser la température interne. L'indicateur ON/STANDBY clignote également rapidement pendant les 45 premières secondes. Pendant qu'il clignote, vous ne pouvez pas rallumer l'indicateur ON/STANDBY avec la touche I / ⏻.
- 3 Attendez que le ventilateur s'arrête et que l'indicateur ON/STANDBY s'allume en rouge avant de débrancher le cordon d'alimentation de la prise murale.

## Si vous ne pouvez pas confirmer le message à l'écran

Si vous ne pouvez pas confirmer le message à l'écran dans certaines conditions, vous pouvez mettre le projecteur hors tension en maintenant la touche I / ⏻ enfoncée pendant deux secondes environ plutôt qu'en suivant les étapes 1 et 2.

## Remarque

Le circuit interne de la fonction Off & Go peut continuer à faire tourner le ventilateur pendant quelques instants après que vous appuyez sur la touche I / ⏻ pour mettre le projecteur hors tension et que l'indicateur ON/STANDBY devient rouge.

## Sélection de la langue de menu

Vous pouvez sélectionner l'une des quinze langues de menu et d'affichage sur écran. La langue par défaut est l'anglais. Pour changer la langue de menu, procédez comme suit :

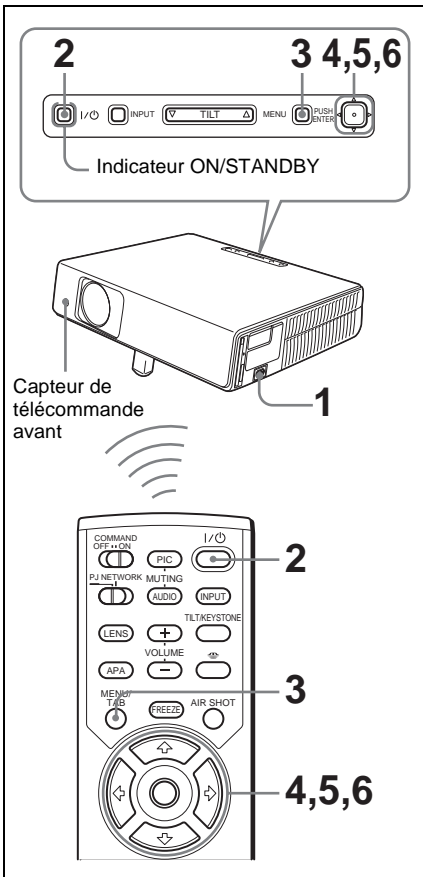

- 1 Branchez le cordon d'alimentation à une prise murale.
- 2 Appuyez sur la touche I / ⏻ pour mettre le projecteur sous tension.

- 3 Appuyez sur la touche MENU.

Le menu apparaît.

Le menu actuellement sélectionné est indiqué comme un bouton jaune.

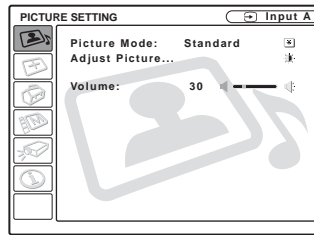

- 4 Appuyez sur la touche ↑ ou ↓ pour sélectionner le menu MENU SETTING, puis appuyez sur la touche → ou ENTER.

Le menu sélectionné apparaît.

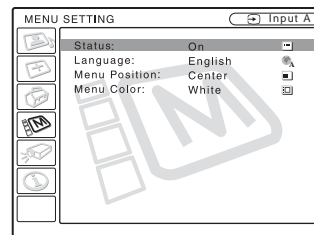

- 5 Appuyez sur la touche ↑ ou ↓ pour sélectionner « Language », puis appuyez sur la touche → ou ENTER.

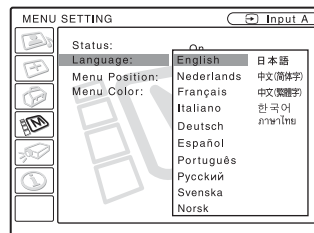

- 6 Appuyez sur la touche ↑, ↓, ← ou → pour sélectionner une langue, puis appuyez sur la touche ENTER.

La langue de menu est remplacée par celle que vous avez sélectionnée.

### Pour faire disparaître le menu

Appuyez sur la touche MENU.

Le menu disparaît automatiquement si vous n'appuyez sur aucune touche pendant une minute.

# Verrou. antivol

Le projecteur est équipé d'une fonction de verrouillage antivol. Lorsque vous mettez le projecteur sous tension, vous devez saisir le mot de passe spécifié. Si vous ne saisissez pas le bon mot de passe, vous ne pourrez pas projeter l'image.

## Remarque

Si vous oubliez votre mot de passe et que l'administrateur du mot de passe n'est pas disponible, vous ne pourrez pas utiliser le projecteur. Gardez à l'esprit que le verrouillage antivol peut empêcher l'utilisation du projecteur dans de tels cas.

## Pour utiliser le verrouillage antivol

1 Appuyez sur la touche MENU, puis activez le paramètre « Verrou. antivol » dans le menu RÉGLAGE D'INSTALLATION.

2 Saisissez le mot de passe.

Saisissez le mot de passe à quatre chiffres à l'aide des touches MENU, ←/→/↑/↓ et ENTER. (Le réglage initial du mot de passe par défaut est « ENTER, ENTER, ENTER, ENTER ». Une fois ce mot de passe saisi, vous pouvez le modifier par le mot de passe de votre choix. Veuillez donc saisir « ENTER » quatre fois pour la première fois que vous utilisez cette fonction.)

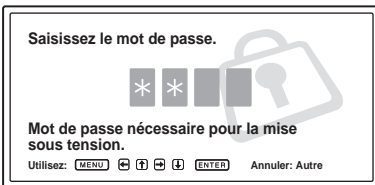

L'écran pour la saisie du nouveau mot de passe s'affiche. (Saisissez le mot de passe sur cet écran même si vous désirez conserver le mot de passe actuel.)

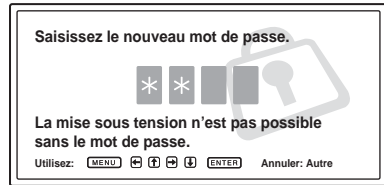

3 Saisissez à nouveau le mot de passe pour le confirmer.

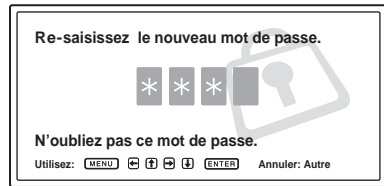

Lorsque le message suivant s'affiche, le réglage de la fonction de verrouillage antivol est terminé.

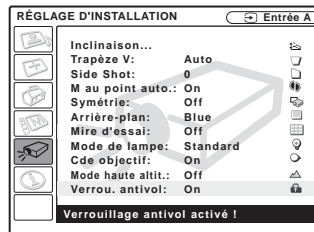

Si « Mot de passe non valide! » s'affiche sur le menu à l'écran, reprenez depuis l'étape 1.

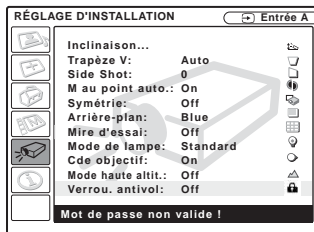

#### 4 Mettez le projecteur hors tension et débranchez le cordon d'alimentation.

La fonction de verrouillage antivol prend effet après son activation. L'écran pour la saisie du mot de passe s'affiche lorsque vous mettez le projecteur sous tension la fois suivante.

#### Authentification antivol

Lorsque l'écran de saisie du mot de passe s'affiche, saisissez le mot de passe spécifié. Si vous ne saisissez pas le mot de passe correct après trois tentatives, le projecteur ne peut plus être utilisé. Dans un tel cas, appuyez sur la touche I /  pour mettre le projecteur hors tension.

#### Pour annuler le verrouillage antivol

1 Appuyez sur la touche MENU, puis désactivez le paramètre « Verrou. antivol » dans le menu RÉGLAGE D'INSTALLATION.

2 Saisissez le mot de passe.  
Saisissez le mot de passe spécifié.

#### Remarque

Si vous appelez le centre de service à la clientèle pour un mot de passe oublié, le numéro de série du projecteur et votre identité seront vérifiés. (Cette procédure peut être différente dans les autres pays.) Une fois votre identité confirmée, nous vous indiquerons votre mot de passe.

## Autres fonctions

### Commande de l'ordinateur à l'aide de la télécommande fournie (lors de l'utilisation du câble USB)

En raccordant un ordinateur au projecteur à l'aide du câble USB, vous pouvez commander la souris de l'ordinateur avec la télécommande.

Les touches R/L CLICK et le joystick fonctionnent comme suit :

Touche et joystick	Fonction
R CLICK (avant)	Bouton droit
L CLICK (arrière)	Bouton gauche
Joystick	Correspond aux mouvements de la souris

Pour plus d'informations, voir « Pour raccorder un ordinateur » à la page 18.

#### Remarque

Assurez-vous qu'il n'y a aucun obstacle au faisceau infrarouge entre la télécommande et le capteur de télécommande sur le projecteur.

### Commande de l'ordinateur à l'aide de l'outil de présentation fourni (lors de l'utilisation d'Air Shot) (VPL-CX75 seulement)

En utilisant Air Shot pour projeter l'image depuis un ordinateur, vous pouvez effectuer certaines commandes de diaporama à l'aide de l'outil de présentation fourni. Les touches suivantes de l'outil de présentation sont disponibles.

Touche	Fonction
LASER	Permet d'émettre un faisceau laser.*
⇄ SLIDE ⇄	Permet de changer le sens de défilement du diaporama.
B	Permet d'afficher/de quitter l'écran noir pendant un diaporama.

\* Également disponible lorsque Air Shot n'est pas utilisé.

#### Remarque

L'outil de présentation risque de ne pas bien fonctionner si un objet quelconque fait de l'obstruction entre l'outil de présentation et le capteur de télécommande du projecteur.

## Fonction Off & Go

Si vous devez immédiatement quitter la salle de conférence, mettez le projecteur hors tension, puis, une fois le protecteur d'objectif fermé et le dispositif de réglage d'inclinaison motorisé rangé dans le projecteur, vous pouvez débrancher le cordon d'alimentation. Le ventilateur tourne automatiquement pendant un certain temps après le débranchement du cordon d'alimentation.

### Remarques

- Lorsque vous débranchez le cordon d'alimentation, assurez-vous que le protecteur d'objectif est fermé et que le dispositif de réglage d'inclinaison motorisé est rangé dans le projecteur. Le dispositif de réglage d'inclinaison motorisé risque de subir des dommages s'il est en position élevée lorsque vous déplacez le projecteur.
- Mettez le projecteur hors tension en suivant la procédure de la section « Pour mettre le projecteur hors tension », puis laissez-le refroidir avant de le ranger dans son coffret de transport.
- Toutefois, si l'appareil n'était sous tension que depuis moins de 15 minutes, il se peut que le ventilateur ne se mette pas à tourner, faute d'une charge suffisante. Dans un tel cas, utilisez la procédure de mise hors tension décrite sous « Mise hors tension » à la page 23.

## Des outils efficaces pour vos présentations

### Pour agrandir l'image (fonction zoom numérique)

Vous pouvez sélectionner le point de l'image à agrandir. Cette fonction peut être utilisée avec le signal d'un ordinateur ou lors de la projection d'une image fixe (sauf pour les images animées) stockée sur un **Memory Stick**. Elle ne peut pas être utilisée avec un signal vidéo.

- 1 Projetez une image normale et appuyez sur la touche D ZOOM + de la télécommande.

L'icône de zoom numérique apparaît au centre de l'image.

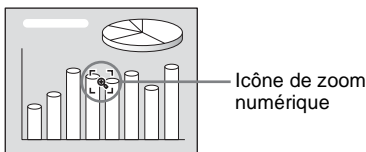

- 2 Déplacez l'icône sur le point de l'image à agrandir. Utilisez la touche fléchée (↑/↓/←/→) pour déplacer l'icône.

- 3 Appuyez à nouveau sur la touche D ZOOM +.

L'image sur laquelle est positionnée l'icône s'agrandit. Le rapport d'agrandissement s'affiche à l'écran pendant quelques secondes.

Si vous appuyez plusieurs fois sur la touche +, la taille de l'image augmente (rapport d'agrandissement : max. 4 fois).

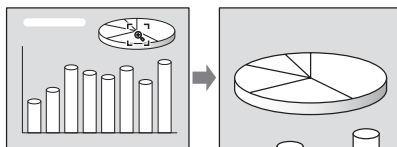

Utilisez la touche fléchée (↑/↓/←/→) pour faire défiler l'image agrandie.

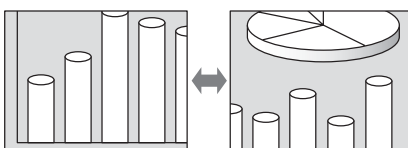

### Pour ramener l'image à sa taille initiale

Appuyez sur la touche D ZOOM -. Si vous appuyez sur la touche RESET, l'image revient immédiatement à sa taille initiale.

### Pour figer l'image projetée (fonction Freeze)

Appuyez sur la touche FREEZE. « Freeze » apparaît alors. Cette fonction peut être utilisée avec le signal d'un ordinateur ou lors de la projection d'une image fixe stockée sur un **Memory Stick**.

Pour faire réapparaître l'écran initial, appuyez à nouveau sur la touche FREEZE.

# Utilisation du menu

Le projecteur est équipé d'un menu sur écran permettant d'effectuer divers réglages et paramétrages.

## Éléments affichés

Indicateur de signal d'entrée



Indicateur de sélection du signal d'entrée

Menu de réglage de l'image

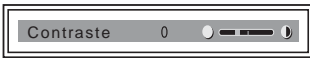

### Indicateur de signal d'entrée

Indique le canal d'entrée sélectionné.  $\times \rightarrow$  s'affiche lorsqu'il n'y a pas d'entrée de signal. Vous pouvez masquer cet indicateur avec « État » du menu RÉGLAGE DE MENU.

### Indicateur de sélection du signal d'entrée

**Pour l'entrée A :** Affiche « Ordinateur », « Composant » ou « Video GBR ».

**Pour l'entrée B :** Affiche « Air Shot » ou « Memory Stick » (VPL-CX75 seulement)

**Pour l'entrée Vidéo/S-Vidéo :** Affiche « Auto » ou le « Standard coul. » sélectionné dans le menu RÉGLAGE.

1 Appuyez sur la touche MENU.

Le menu apparaît.

Le menu actuellement sélectionné est indiqué comme un bouton jaune.

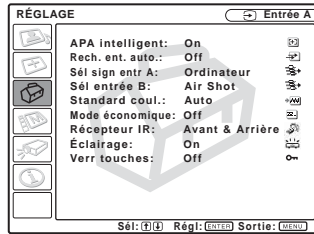

2 Utilisez la touche  $\uparrow$  ou  $\downarrow$  pour sélectionner un menu, puis appuyez sur la touche  $\rightarrow$  ou ENTER.

Le menu sélectionné apparaît.

3 Sélectionnez une option de menu.

Utilisez la touche  $\uparrow$  ou  $\downarrow$  pour sélectionner une option de menu, puis appuyez sur la touche  $\rightarrow$  ou ENTER. Les paramètres s'affichent sur un menu contextuel ou sur un sous-menu.

### Menu contextuel

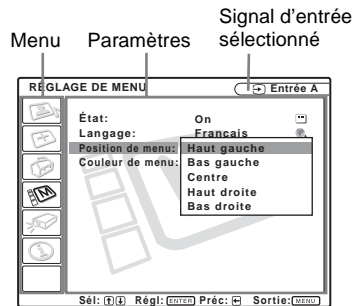

### Sous-menu

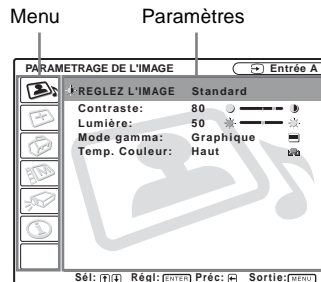

**4** Effectuez le paramétrage ou le réglage pour l'option de menu.

- **Pour changer le niveau de réglage :**  
Pour augmenter la valeur, appuyez sur la touche **↑** ou **→**.  
Pour diminuer la valeur, appuyez sur la touche **↓** ou **←**.  
Appuyez sur la touche ENTER pour revenir à l'écran précédent.
- **Pour modifier le paramètre :**  
Appuyez sur la touche **↑** ou **↓** pour modifier le paramètre.  
Appuyez sur la touche ENTER ou **←** pour revenir à l'écran précédent.

---

### **Pour faire disparaître le menu**

Appuyez sur la touche MENU.

Le menu disparaît automatiquement si vous n'appuyez sur aucune touche pendant une minute.

---

### **Pour réinitialiser les paramètres modifiés**

Appuyez sur la touche RESET de la télécommande.

« Effectué! » s'affiche et **les paramètres à l'écran sont réinitialisés à leurs valeurs d'usine.**

Les paramètres pouvant être réinitialisés sont :

- « Contraste », « Lumière », « Couleur », « Teinte » et « Netteté » du menu « Réglez l'image... »
- « Phase des points », « Amplification H » et « Déplacement » du menu « Réglez le signal... »

---

### **Mémoire des paramètres**

Les paramétrages sont automatiquement enregistrés dans la mémoire du projecteur.

---

### **S'il n'y a pas d'entrée de signal**

S'il n'y a pas d'entrée de signal, « Réglage impossible. » s'affiche.

---

### **Paramètres ne pouvant pas être réglés**

Les paramètres qui ne peuvent pas être réglés en fonction du signal d'entrée n'apparaissent pas dans le menu.

*Pour plus d'informations, voir à la page 39.*

# Menu PARAMÉTRAGE DE L'IMAGE

Le menu PARAMÉTRAGE DE L'IMAGE permet de régler l'image ou le volume.

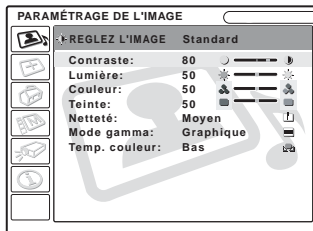
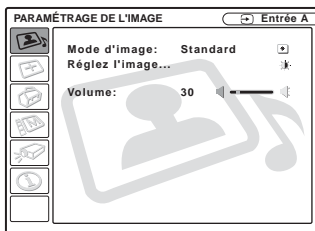

Paramètres	Fonctions	Valeur de réglage initiale
Mode d'image	Permet de sélectionner le mode d'image. <ul style="list-style-type: none"> <li>• <b>Dynamique</b> : Accentue le contraste pour donner une image « dynamique ».</li> <li>• <b>Standard</b> : Choisissez normalement cette option. Si l'image est rugueuse avec « Dynamique », cette option atténue la rugosité.</li> </ul>	Standard
Volume	Permet de régler le volume.	30
Réglez l'image...	Cet appareil permet de mémoriser séparément les valeurs de réglage des options de sous-menu suivantes pour le mode d'image « Dynamique » ou « Standard ».	
Contraste	Permet de régler le contraste de l'image.	80
Lumière	Permet de régler la luminosité de l'image.	50
Couleur	Permet de régler l'intensité des couleurs.	50
Teinte	Permet de régler la tonalité des couleurs. Plus la valeur de réglage est élevée, plus les tons d'image sont verdâtres. Plus la valeur de réglage est faible, plus les tons d'image sont violacés.	50
Netteté	Permet de choisir la netteté d'image « Haut », « Moyen » ou « Bas ». L'option « Haut » augmente le piqué de l'image ; l'option « Bas » rend l'image plus douce.	Haut Moyen (INPUT B (VPL-CX75 seulement))
Mode gamma	Permet de sélectionner une courbe de correction gamma. <ul style="list-style-type: none"> <li>• <b>Graphique</b> : Améliore la reproduction des demi-teintes. Les photos peuvent être reproduites avec des tons naturels.</li> <li>• <b>Texte</b> : Souligne le contraste entre le noir et le blanc. Convient aux images comportant beaucoup de texte.</li> </ul>	Graphique
Temp. couleur	Permet de régler la température de couleur. <ul style="list-style-type: none"> <li>• <b>Haut</b> : Rend les blancs plus bleus.</li> <li>• <b>Bas</b> : Rend les blancs plus rouges.</li> </ul>	Haut Bas (Vidéo/S-vidéo)



# Menu RÉGLAGE DE L'ENTRÉE

Le menu RÉGLAGE DE L'ENTRÉE permet de régler le signal d'entrée.

## Avec une entrée de signal vidéo

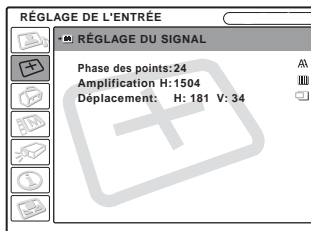
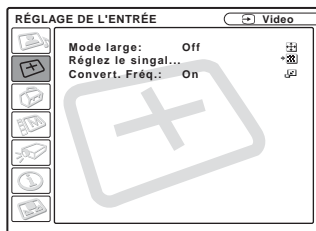

Paramètres	Fonctions	Valeur de réglage initiale
Mode large	Permet de sélectionner le format de l'image. <ul style="list-style-type: none"> <li>• <b>Off</b> : Lors de l'entrée d'une image de format 4 : 3.</li> <li>• <b>On</b> : Lors de l'entrée d'une image de format 16 : 9 (compressé) depuis un lecteur DVD.</li> </ul>	Off
Réglez le signal...		
Phase des points	Permet de régler la phase des points du panneau LCD et la sortie de signal d'un ordinateur. Permet de régler l'image encore plus finement après avoir effectué un réglage à l'aide de la touche APA.	
Amplification H	Permet de régler la dimension horizontale de l'image émise depuis un connecteur. Réglez le paramètre en fonction du nombre de points du signal d'entrée. Pour plus d'informations, voir à la page 51.	selon le signal d'entrée
Déplacement	Permet de régler la position de l'image. H règle la position horizontale de l'image. V règle la position verticale de l'image. Plus la valeur de H augmente, plus l'image se déplace vers la droite ; plus la valeur diminue, plus l'image se déplace vers la gauche. Plus la valeur de V augmente, plus l'image se déplace vers le haut ; plus la valeur diminue, plus l'image se déplace vers le bas. Utilisez les touches ← et →, pour régler la position horizontale et les touches ↑ et ↓ pour régler la position verticale.	selon le signal d'entrée
Convert. Fréq.	Convertit le signal pour afficher l'image en fonction de la taille de l'écran. Lorsque « Off » est sélectionné, l'image est affichée en faisant correspondre un pixel d'élément d'image entré à un pixel de l'écran LCD. L'image affichée est nette, mais d'une taille inférieure.	On

Réglages et paramètres à l'aide du menu

### Remarque

Notez que si vous utilisez le projecteur à des fins lucratives ou pour une projection publique, la modification de l'image originale par la sélection d'un mode large peut porter atteinte aux droits des auteurs ou producteurs qui sont protégés légalement.

## Numéros de mémoire de présélection

Ce projecteur comporte 45 types de données préprogrammées pour des signaux d'entrée (mémoire de présélection). Lorsque le projecteur reçoit un signal préprogrammé, il le détecte automatiquement et rappelle les données correspondantes depuis la mémoire de présélection pour permettre d'obtenir l'image optimale. Le numéro de mémoire et le type de signal s'affichent dans le menu INFORMATIONS (voir la page 38). Vous pouvez également régler les données préprogrammées avec le menu RÉGLAGE DE L'ENTRÉE. Ce projecteur comporte 20 mémoires utilisateur pour Entrée A dans lesquelles vous pouvez mémoriser les réglages pour un signal d'entrée qui n'a pas été préprogrammé. Lorsqu'un signal n'ayant pas été préprogrammé est reçu pour la première fois, le numéro de mémoire affiché est 0. Si vous réglez alors les données pour ce signal dans le menu RÉGLAGE DE L'ENTRÉE, ces réglages sont mémorisés dans le projecteur. Lorsque toutes les 20 mémoires utilisateur sont occupées, les nouvelles données sont enregistrées par-dessus les données de la mémoire la plus ancienne.

*Pour déterminer si un signal a été préprogrammé en mémoire, voir le tableau à la page 51.*

Pour les signaux ci-dessous, les données sont rappelées depuis la mémoire de présélection. Vous pouvez utiliser ces données en réglant « Amplification H ». Effectuez un réglage fin avec « Déplacement ».

Signal	N° de mémoire	TAILLE
Super Mac-2	23	1312
SGI-1	23	1320
Macintosh 19"	25	1328
Macintosh 21"	27	1456
Sony News	36	1708
PC-9821 1280 × 1024	36	1600
WS Sunmicro	37	1664

### Remarque

Lorsque le format de l'image du signal d'entrée est différent de 4 : 3, il y a des bandes noires sur l'écran.

# Menu RÉGLAGE

Le menu RÉGLAGE vous permet de modifier les paramètres du projecteur.

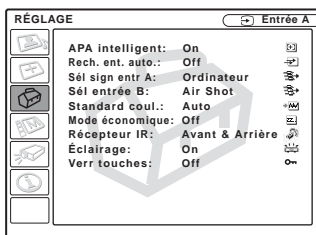

Paramètres	Fonctions	Valeur de réglage initiale
APA intelligent	<p>La fonction APA (alignement automatique des pixels) règle automatiquement les paramètres « Phase des points », « Amplification H » et « Déplacement » du menu RÉGLAGE DE L'ENTRÉE en fonction du signal d'entrée de l'ordinateur.</p> <ul style="list-style-type: none"> <li>• <b>On</b> : Lors de la réception d'un signal depuis un ordinateur, la fonction APA est automatiquement activée pour assurer la netteté de l'image. Une fois que le signal d'entrée spécifié est réglé par la fonction « APA intelligent », le réglage est conservé même si vous débranchez, puis rebranchez le câble ou si vous changez de canal d'entrée. Vous pouvez régler l'image en appuyant sur la touche APA de la télécommande, même si « APA intelligent » est sur « On ».</li> <li>• <b>Off</b> : La fonction APA est activée lorsque vous appuyez sur la touche APA de la télécommande.</li> </ul>	On
Rech. ent. auto.	Lorsque ce paramètre est sur « On », le projecteur détecte les signaux d'entrée dans l'ordre suivant : Entrée A/Entrée B (VPL-CX75 seulement) /Vidéo/S-Video. Indique le canal d'entrée à la mise sous tension (seulement lorsque « Lancement » est sur « Des. » à l'écran Origine Memory Stick (VPL-CX75 seulement)) ou que la touche INPUT est enfoncée.	Off
Sél sign entr A	Permet de sélectionner l'entrée de signal « ordinateur » « composant » ou « Video GBR » depuis le connecteur INPUT A.	Ordinateur
Sél entrée B (VPL-CX75 seulement)	Permet de sélectionner « Air Shot » ou « Memory Stick » comme source d'entrée désirée pour la projection dans INPUT B.	Air shot

Paramètres	Fonctions	Valeur de réglage initiale
Standard coul.	Permet de sélectionner le standard couleur du signal d'entrée. Si vous sélectionnez « Auto », le projecteur détecte automatiquement le standard couleur du signal d'entrée. Si l'image est déformée ou monochrome, sélectionnez le standard couleur correspondant au signal d'entrée. Si le standard couleur du signal d'entrée est PAL60, sélectionnez « PAL ». Si « Auto » est sélectionné, le standard couleur ne peut pas être détecté.	Auto
Mode économique	Lorsqu'il est sur « On », le projecteur entre en mode d'économie d'électricité s'il n'y a aucune entrée de signal pendant 10 minutes. La lampe s'éteint alors, mais le ventilateur de refroidissement continue de tourner. Le projecteur quitte le mode d'économie d'énergie à la réception d'un signal ou lorsque vous appuyez sur une touche. En mode d'économie d'énergie, les touches sont inopérantes pendant les 45 premières secondes qui suivent l'extinction de la lampe.	Off
Récepteur IR	Permet de sélectionner les capteurs de télécommande (récepteur IR) à l'avant et à l'arrière du projecteur. • <b>Avant &amp; Arrière</b> : Active à la fois le capteur avant et le capteur arrière. • <b>Avant</b> : N'active que le capteur avant. • <b>Arrière</b> : N'active que le capteur arrière.	Avant & Arrière
Éclairage	Permet de spécifier si le logo SONY, sur le panneau supérieur du projecteur, est allumé lorsque le projecteur est sous tension. Ce paramètre est normalement sur « On ».	On
Verr touches	Verrouille toutes les touches du panneau de commande des faces arrière et latérales du projecteur afin que celui-ci ne puisse être commandé que par la télécommande. Pour verrouiller les touches du panneau de commande, placez le paramètre sur « On ». Lorsqu'il est sur « On », la pression maintenue pendant 10 secondes sur la touche  du panneau de commande met le projecteur sous tension s'il est en mode de veille, et vice-versa. Si vous maintenez la pression pendant 10 secondes sur la touche MENU alors que l'appareil est sous tension, il se déverrouille et « Verr touches » se met automatiquement sur « Off ».	Off

### Remarques

- Appuyez sur la touche APA alors qu'une image plein écran est affichée. S'il y a beaucoup de parties noires autour de l'image projetée, la fonction APA n'opérera pas correctement et il se peut que certaines parties de l'image ne s'affichent pas à l'écran.
- Vous pouvez annuler le réglage en appuyant à nouveau sur la touche APA alors que « Réglage » est affiché.
- Pour certains types de signaux d'entrée, il se peut que le réglage de l'image ne s'effectue pas correctement.
- Lors du réglage manuel de l'image, réglez les paramètres « Phase des points », « Amplification H » et « Déplacement » dans le menu RÉGLAGE DE L'ENTRÉE.

# Menu RÉGLAGE DE MENU

Le menu RÉGLAGE DE MENU permet de modifier les affichages du menu.

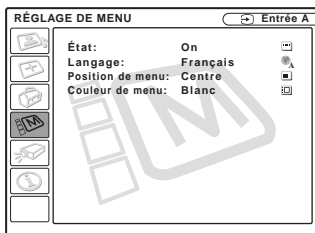





Paramètres	Fonctions	Valeur de réglage initiale
État (affichage sur écran)	Permet de paramétrer l’affichage sur écran. Lorsque ce paramètre est sur « Off », les affichages sur écran sont désactivés à l’exception des menus, du message d’indication de mise hors tension et des messages d’avertissement.	On
Langage	Permet de sélectionner la langue des menus et de l’affichage sur écran. Les langues disponibles sont : English, Nederlands, Français, Italiano, Deutsch, Español, Portuguais, Русский, Svenska, 日本語, 中文(简体字), 中文(繁體字), 한국어 et ภาษาไทย.	Anglais
Position de menu	Permet de sélectionner la position d’affichage du menu parmi « Haut gauche », « Bas gauche », « Centre », « Haut droite » et « Bas droite ».	Centre
Couleur de menu	Permet de sélectionner la couleur d’affichage du menu « Noir » ou « Blanc ».	Blanc

Réglages et paramétrages à l'aide du menu

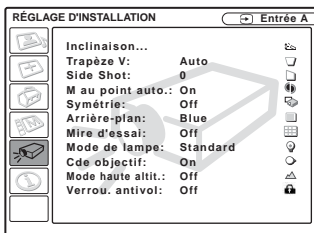
# Menu RÉGLAGE D'INSTALLATION

Le menu RÉGLAGE D'INSTALLATION permet de modifier les paramètres du projecteur.



Paramètres	Fonctions	Valeur de réglage initiale
Inclinaison...	Permet de régler la position (hauteur) de l'image projetée.	
Trapeze V	Permet de corriger la distorsion trapézoïdale due à l'angle de projection. Sélectionnez « Auto » pour une correction automatique ou « Manuel » pour une correction manuelle à l'aide de la touche <b>←/↑/→/↓</b> de la télécommande. <b>Lorsque la base du trapèze est plus longue que le sommet</b>  : Spécifiez une valeur inférieure. <b>Lorsque le sommet du trapèze est plus long que la base</b>  : Spécifiez une valeur supérieure.	Auto
Side Shot	Permet de corriger la distorsion trapézoïdale horizontale de l'image à l'aide de la touche <b>←/↑/→/↓</b> de la télécommande. <b>Lorsque le côté droit est plus long que le côté gauche</b>  Spécifiez une valeur supérieure (sens +). <b>Lorsque le côté gauche est plus long que le côté droit</b>  Spécifiez une valeur inférieure (sens -). Paramétrez le niveau de réglage sur « 0 » si vous désirez rendre l'image plus large uniquement avec « Trapeze V ».	0
M au point auto.	Lorsque « Off » est sélectionné, le réglage de la mise au point n'est pas automatiquement exécuté à la mise sous tension.	On
Symétrie	Permet de faire basculer l'image sur son axe horizontal et/ou vertical. <ul style="list-style-type: none"> <li>• <b>Off</b> : Pas de symétrie d'image.</li> <li>• <b>HV</b> : Symétrie d'axe horizontal et d'axe vertical de l'image.</li> <li>• <b>H</b> : Symétrie d'axe horizontal de l'image.</li> <li>• <b>V</b> : Symétrie d'axe vertical de l'image.</li> </ul>	Off

Paramètres	Fonctions	Valeur de réglage initiale
Arrière-plan	Permet de sélectionner la couleur d'arrière-plan de l'écran lorsque le projecteur ne reçoit aucun signal. Sélectionnez « Noir » ou « Bleu ». Normalement, paramétré sur « Bleu ».	Bleu
Mire d'essai	Lorsque ce paramètre est sur « On », une mire d'essai d'affiche à l'écran pendant le réglage de « Zoom d'objectif », « Focus d'objectif », « Side Shot » ou « Trapèze V ».	Off
Mode de lampe	Permet de régler la luminosité de la lampe pour la projection. <ul style="list-style-type: none"> <li>• <b>Haut</b> : L'image projetée est lumineuse.</li> <li>• <b>Standard</b> : Réduit le bruit du ventilateur et la consommation électrique. La luminosité de l'image projetée est inférieure à celle de l'option « Haut ».</li> </ul>	Standard
Cde objectif	Lorsque ce paramètre est sur « Off », la touche LENS (FOCUS, ZOOM) de la télécommande, ainsi que les touches FOCUS et ZOOM du projecteur ne fonctionnent pas.	On
Mode haute altit.	Placez le paramètre sur « On » si vous utilisez le projecteur à une altitude de 1 500 mètres ou plus.	Off
Verrou. antivol	Permet d'activer la fonction de verrouillage antivol du projecteur. Lorsque « On » est sélectionné, la fonction de verrouillage antivol qui verrouille l'utilisation du projecteur lorsqu'un mot de passe a été créé est activée. <i>Pour plus d'informations, voir « Verrou. antivol » à la page 25.</i>	Off

### Remarques

- Pour certaines températures ambiantes et angles d'écran, il se peut que le réglage automatique de Trapèze V ne permette pas de corriger parfaitement la distorsion trapézoïdale.
- Même lors d'une projection avec « Side Shot », il se peut parfois que les quatre côtés de l'image ne soient pas parallèles aux côtés respectifs du cadre de l'écran.

# Menu INFORMATIONS

Le menu INFORMATIONS affiche les fréquences horizontale et verticale du signal d'entrée et la durée d'utilisation de la lampe.

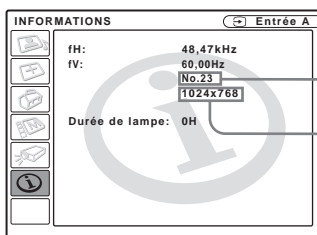

Numéro de mémoire du signal d'entrée

Type de signal

Paramètres	Fonctions	Valeur de réglage initiale
fH	Affiche la fréquence horizontale du signal d'entrée. La valeur affichée est approximative.	/
fV	Affiche la fréquence verticale du signal d'entrée. La valeur affichée est approximative.	
Durée de lampe	Indique la durée d'utilisation effective de la lampe.	

## Remarque

Ces informations sont seulement affichées. Vous ne pouvez pas modifier l'affichage.



## Signaux d'entrée et points réglables/paramétrables

### Menu Réglez l'image...

Paramètre	Signal d'entrée					
	Video ou S Video (Y/C)	Composant	Video GBR	Ordinateur	B&W	Air Shot ou Memory Stick *2
Contraste	●	●	●	●	●	●
Lumière	●	●	●	●	●	●
Couleur	●	●	●	–	–	–
Teinte	● (NTSC 3,58/ 4,43 seulement)	–	–	–	–	–
Netteté	●	●	●	–	●	–
Mode gamma	–	–	●*1	●	–	●
Temp. couleur	●	●	●	●	●	●
Volume	●	●	●	●	●	●

● : Réglable/paramétrable

– : Non réglable/non paramétrable

\*1 : Numéros de mémoire de présélection 3, 4 seulement

\*2 : VPL-CX75 seulement

### Menu RÉGLAGE DE L'ENTRÉE

Paramètre	Signal d'entrée					
	Video ou S Video (Y/C)	Composant	Video GBR	Ordinateur	B&W	Air Shot ou Memory Stick *3
Phase des points	–	–	–	●	–	–
Amplification H	–	●*1	–	●	–	–
Déplacement	–	●*1	–	●	–	–
Convert. Fréq.	–	–	–	● (inférieur à SVGA)	–	–
Mode large	●	●*2	●	–	●	–

● : Réglable/paramétrable

– : Non réglable/non paramétrable

\*1 : Sauf numéros de mémoire de présélection 3, 4

\*2 : Sauf numéros de mémoire de présélection 5, 45, 47, 48, 50

\*3 : VPL-CX75 seulement

Réglages et paramétrages à l'aide du menu

## Remplacement de la lampe

Remplacez la lampe par une neuve dans les cas suivants :

- Lorsque la lampe a grillé ou perdu de sa luminosité
- Lorsque « Remplacer la lampe. » s'affiche à l'écran
- Lorsque l'indicateur LAMP/COVER s'allume

La durée de vie de la lampe dépend des conditions d'utilisation.

Utilisez une lampe pour projecteur LMP-C161 comme lampe de rechange.

Vous risquez d'endommager le projecteur si vous utilisez toute autre lampe que la LMP-C161.

### Attention

La lampe est très chaude lorsque vous éteignez le projecteur avec la touche I / ⏻. **Elle peut vous brûler si vous la touchez. Avant de remplacer la lampe, attendez au moins une heure pour lui permettre de se refroidir.**

### Remarques

- **Si la lampe se casse, consultez le service après-vente Sony.**
- Retirez la lampe en la tenant par la poignée. Ne touchez pas la lampe car vous pourriez vous brûler ou vous blesser.
- Lorsque vous retirez la lampe, veillez à ce qu'elle reste horizontale et tirez-la droit vers le haut. N'inclinez pas la lampe. Si la lampe se cassait alors que vous la retirez en l'inclinant, les morceaux de verre pourraient se disperser et vous blesser.

- 1 Mettez le projecteur hors tension et débranchez le cordon d'alimentation de la prise secteur.

### Remarque

Si vous remplacez la lampe après avoir utilisé le projecteur, attendez au moins une heure pour lui permettre de se refroidir.

- 2 Placez une feuille de protection (textile) sous le projecteur. Retournez le projecteur à l'envers de façon que sa face inférieure soit visible.

### Remarque

Assurez-vous que le projecteur est stable après l'avoir retourné.

- 3 Ouvrez le couvercle de la lampe en desserrant la vis avec un tournevis cruciforme.

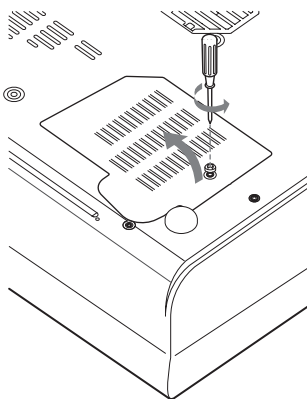

### Remarque

Par mesure de sécurité, ne desserrez pas d'autres vis.

- 4 Desserrez les deux vis du bloc de lampe à l'aide du tournevis cruciforme (1). Rabattez la poignée (2), puis retirez le bloc de lampe en le prenant par la poignée (3).

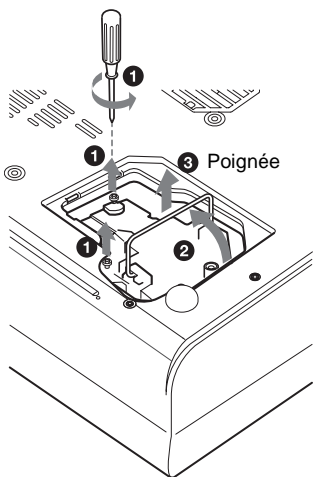

- 5 Introduisez la nouvelle lampe à fond jusqu'à ce qu'elle soit correctement en place (1). Serrez les deux vis (2). Maintenez la poignée abaissée pour le remplacement (3).

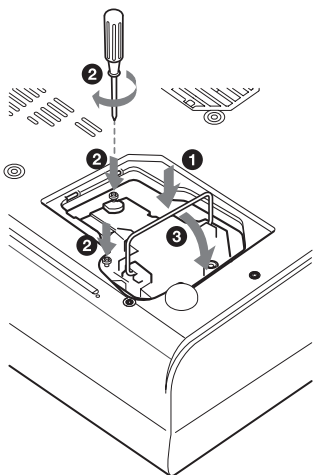

#### Remarques

- Veillez à ne pas toucher la surface en verre de la lampe.
  - Le projecteur ne se met pas sous tension si la lampe n'est pas correctement installée.
- 6 Refermez le couvercle de la lampe et serrez une vis.
- 7 Remettez le projecteur à l'endroit.
- 8 Branchez le cordon d'alimentation. L'indicateur ON/STANDBY autour de la touche I/⏻ s'allume en rouge.
- 9 Appuyez sur chacune des touches suivantes de la télécommande dans l'ordre indiqué pendant moins de cinq secondes : RESET, ←, →, ENTER.

#### Remarque

N'introduisez pas les doigts dans le logement de lampe et veillez à ce qu'aucun liquide ou objet n'y pénètre **pour éviter tout risque de choc électrique ou d'incendie.**

# Nettoyage du filtre à air

Le filtre à air doit être nettoyé toutes les 500 heures.

Enlevez la poussière de l'extérieur des orifices de ventilation au moyen d'un aspirateur.

La fréquence de remplacement approximative est de 500 heures. Cette fréquence dépend de l'environnement et de la manière dont le projecteur est utilisé.

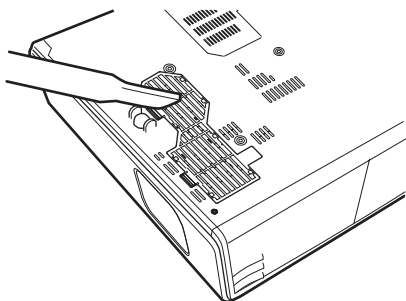

Quand il devient difficile d'enlever la poussière du filtre avec un aspirateur, retirez le filtre à air et lavez-le.

- 1 Mettez le projecteur hors tension et débranchez le cordon d'alimentation.
- 2 Placez une feuille de protection (textile) sous le projecteur et retournez le projecteur à l'envers.
- 3 Retirez le couvercle du filtre à air.

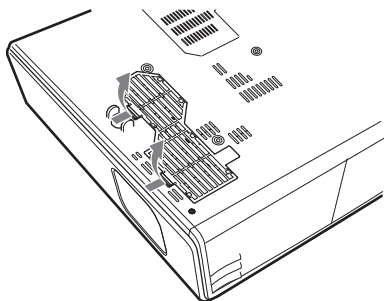

- 4 Retirez le filtre à air.

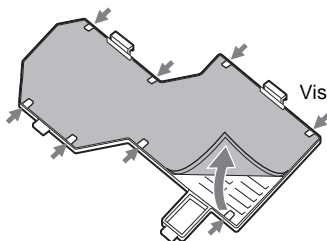

- 5 Lavez le filtre à air au moyen d'une solution détergente neutre et faites-le sécher dans un endroit à l'ombre.
- 6 Posez le filtre à air de façon qu'il s'engage dans un ergot (position 8) du couvercle du filtre à air, puis remettez le couvercle en place.

## Remarques

- Si vous ne nettoyez pas le filtre à air, la poussière risque de s'y accumuler et de l'obstruer. La température peut alors augmenter à l'intérieur du projecteur et causer un dysfonctionnement ou un incendie.
- Si vous ne parvenez pas à enlever la poussière, remplacez le filtre à air par le filtre neuf fourni.
- Fixez le couvercle du filtre à air correctement. Le projecteur ne se mettra pas sous tension si le couvercle est mal fermé.

# Dépannage

Si le projecteur ne fonctionne pas correctement, essayez d'en déterminer la cause et remédiez au problème comme il est indiqué ci-dessous. Si le problème persiste, consultez le service après-vente Sony.

## Alimentation

Symptôme	Cause et remède
Le projecteur ne se met pas sous tension.	<ul style="list-style-type: none"> <li>• Le projecteur a été mis hors et sous tension à brefs intervalles à l'aide de la touche I / ⏻.</li> <li>→ Attendez environ 60 secondes avant de mettre le projecteur sous tension (voir à la page 23).</li> <li>• Le couvercle de la lampe est mal fixé.</li> <li>→ Fermez correctement le couvercle de la lampe (voir à la page 41).</li> <li>• Le couvercle du filtre à air est mal fixé.</li> <li>→ Reposez correctement le couvercle du filtre à air (voir à la page 42).</li> </ul>
Les indicateurs LAMP/COVER et TEMP/FAN sont tous deux allumés.	<ul style="list-style-type: none"> <li>• Le circuit électrique est défectueux.</li> <li>→ Consultez le service après-vente Sony.</li> </ul>
Le dispositif de réglage d'inclinaison motorisé et le protecteur d'objectif ne se ferment pas.	<ul style="list-style-type: none"> <li>• Le cordon d'alimentation a été débranché alors que le projecteur était sous tension.</li> <li>→ Rebranchez le cordon d'alimentation à la prise secteur, mettez le projecteur sous tension, puis hors tension.</li> </ul>
Le protecteur d'objectif ne s'ouvre pas.	<ul style="list-style-type: none"> <li>• Le circuit électrique est défectueux.</li> <li>→ Consultez le service après-vente Sony. Si vous devez utiliser le projecteur en cas d'urgence, glissez le protecteur d'objectif manuellement, et appuyez sur la touche I / ⏻. Vous pouvez utiliser le projecteur.</li> </ul>

## Image

Symptôme	Cause et remède
Pas d'image.	<ul style="list-style-type: none"> <li>• Un câble est débranché ou les raccordements sont mal effectués.               <ul style="list-style-type: none"> <li>→ Assurez-vous que les raccordements ont été correctement effectués (voir à la page 18).</li> </ul> </li> <li>• Les raccordements sont mal effectués.               <ul style="list-style-type: none"> <li>→ Ce projecteur est compatible avec DDC2B (Digital Data Channel 2B). Si votre ordinateur est compatible avec DDC, mettez le projecteur sous tension en procédant comme suit :                   <ol style="list-style-type: none"> <li>1 Raccordez le projecteur à l'ordinateur.</li> <li>2 Mettez le projecteur sous tension.</li> <li>3 Démarrez l'ordinateur.</li> </ol> </li> </ul> </li> <li>• La sélection d'entrée est incorrecte.               <ul style="list-style-type: none"> <li>→ Sélectionnez correctement la source d'entrée à l'aide de la touche INPUT (voir à la page 21).</li> </ul> </li> <li>• L'image a été masquée.               <ul style="list-style-type: none"> <li>→ Appuyez sur la touche PIC MUTING pour faire réapparaître l'image (voir à la page 14).</li> </ul> </li> <li>• Un écran noir s'affiche (VPL-CX75 seulement).               <ul style="list-style-type: none"> <li>→ Appuyez sur la touche B de l'outil de présentation pour quitter l'écran noir (voir à la page 16).</li> </ul> </li> </ul>
Bruit sur l'image.	<ul style="list-style-type: none"> <li>• Du bruit peut apparaître sur l'arrière-plan de l'image pour certaines combinaisons de nombres de points du signal reçu depuis le connecteur et du nombre de pixels du panneau LCD.               <ul style="list-style-type: none"> <li>→ Changez la configuration du bureau de l'ordinateur utilisé.</li> </ul> </li> </ul>
L'image via le connecteur INPUT A présente des couleurs anormales.	<ul style="list-style-type: none"> <li>• Le réglage de « Sél sign entr A » du menu RÉGLAGE est incorrect.               <ul style="list-style-type: none"> <li>→ Sélectionnez correctement le paramètre « Ordinateur », « Video GBR » ou « Composant » correspondant au signal d'entrée (voir à la page 33).</li> </ul> </li> </ul>
« Vérifiez régl. de Sél. Sign entr A. » s'affiche malgré une entrée de signal correcte par INPUT A.	<ul style="list-style-type: none"> <li>• Le réglage de « Sél sign entr A » du menu RÉGLAGE est incorrect.               <ul style="list-style-type: none"> <li>→ Sélectionnez correctement le paramètre « Ordinateur », « Video GBR » ou « Composant » correspondant au signal d'entrée (voir à la page 33).</li> </ul> </li> </ul>
L'affichage sur écran n'apparaît pas.	<ul style="list-style-type: none"> <li>• Le paramètre « État » du menu RÉGLAGE DE MENU est sur « Off ».               <ul style="list-style-type: none"> <li>→ Placez le paramètre « État » du menu RÉGLAGE DE MENU sur « On » (voir à la page 36).</li> </ul> </li> </ul>
La balance des couleurs est incorrecte.	<ul style="list-style-type: none"> <li>• L'image n'est pas correctement réglée.               <ul style="list-style-type: none"> <li>→ Réglez l'image (voir à la page 30).</li> </ul> </li> <li>• Le projecteur est réglé sur le mauvais standard couleur.               <ul style="list-style-type: none"> <li>→ Placez le paramètre « Standard coul. » du menu RÉGLAGE sur le standard couleur du signal d'entrée (voir à la page 34).</li> </ul> </li> </ul>
L'image est trop sombre.	<ul style="list-style-type: none"> <li>• Le contraste ou la luminosité ne sont pas correctement réglés.               <ul style="list-style-type: none"> <li>→ Réglez correctement contraste ou lumière dans le menu « Réglez l'image... » (voir à la page 30).</li> </ul> </li> <li>• La lampe est grillée ou a perdu de sa luminosité.               <ul style="list-style-type: none"> <li>→ Remplacez la lampe par une neuve (voir à la page 40).</li> </ul> </li> </ul>

Symptôme	Cause et remède
L'image n'est pas nette.	<ul style="list-style-type: none"> <li>• La mise au point de l'image est incorrecte. → Réglez la mise au point de l'image (voir à la page 22).</li> <li>• De la condensation s'est formée sur l'objectif. → Laissez le projecteur sous tension pendant environ deux heures.</li> </ul>
L'image dépasse l'écran.	<ul style="list-style-type: none"> <li>• Vous avez appuyé sur la touche APA bien qu'il y ait des bandes noires autour de l'image. → Affichez l'image en entier sur l'écran et appuyez sur la touche APA.</li> <li>→ Définissez correctement « Déplacement » dans le menu RÉGLAGE DE L'ENTRÉE (voir à la page 31).</li> </ul>
L'image tremblote.	<ul style="list-style-type: none"> <li>• Le paramètre « Phase des points » n'est pas correctement réglé dans le menu RÉGLAGE DE L'ENTRÉE.</li> <li>→ Réglez correctement « Phase des points » dans le menu RÉGLAGE DE L'ENTRÉE (voir à la page 31).</li> </ul>

## Son

Symptôme	Cause et remède
Pas de son.	<ul style="list-style-type: none"> <li>• Un câble est débranché ou les raccordements sont mal effectués. → Assurez-vous que les raccordements ont été correctement effectués (voir à la page 18).</li> <li>• Le câble de raccordement audio utilisé est incorrect. → Utilisez un câble audio stéréo sans résistance (voir à la page 18).</li> <li>• Le son est coupé. → Appuyez sur la touche AUDIO MUTING pour rétablir le son (voir à la page 14).</li> <li>• Le son n'est pas correctement réglé. → Réglez le son avec la touche VOLUME +/- de la télécommande ou réglez « Volume » dans le menu PARAMÉTRAGE DE L'IMAGE (voir à la page 30).</li> </ul>

## Télécommande/Outil de présentation

Symptôme	Cause et remède
La télécommande ne fonctionne pas.	<ul style="list-style-type: none"> <li>• Les piles de la télécommande sont mortes. → Remplacez les piles par des neuves (voir à la page 15).</li> <li>• Le commutateur COMMAND ON/OFF est placé sur OFF. → Placez-le sur ON.</li> <li>• Le sélecteur PJ/NETWORK est placé sur NETWORK. → Placez-le sur PJ.</li> </ul>
La commande de l'ordinateur avec la télécommande n'est pas possible.	<ul style="list-style-type: none"> <li>• Le câble USB n'est pas raccordé. → Raccordez le projecteur à l'ordinateur à l'aide du câble USB.</li> <li>• Vous utilisez Air Shot (VPL-CX75 seulement). → Lorsque vous utilisez Air Shot, il n'est pas possible de commander l'ordinateur avec la télécommande.</li> </ul>
L'ordinateur ne peut pas être commandé avec l'outil de présentation (VPL-CX75 seulement).	<ul style="list-style-type: none"> <li>• Le câble USB est utilisé.</li> <li>• Air Shot n'est pas utilisé. → L'outil de présentation est conçu pour être utilisé avec Air Shot. Utilisez la télécommande pour effectuer les commandes sur l'appareil raccordé par le câble USB.</li> </ul>

## Divers

Symptôme	Cause et remède
Les touches du panneau de commande ne fonctionnent pas.	<ul style="list-style-type: none"><li>• Les touches du panneau de commande sont verrouillées. → Déverrouillez les touches du panneau de commande (voir à la page 34).</li></ul>

## Indicateurs

Symptôme	Cause et remède
L'indicateur LAMP/COVER clignote.	<ul style="list-style-type: none"><li>• Le couvercle de la lampe ou du filtre à air est mal fixé. → Fixez correctement le couvercle (voir aux pages 41 et 42).</li><li>• Le protecteur d'objectif ne s'ouvre pas en raison d'un problème. → Glissez le protecteur d'objectif manuellement, et appuyez sur la touche <math>1/\infty</math>.</li></ul>
L'indicateur LAMP/COVER s'allume.	<ul style="list-style-type: none"><li>• La lampe a atteint la fin de sa durée de vie. → Remplacez la lampe (voir à la page 40).</li><li>• La lampe a atteint une température élevée. → Attendez 60 secondes que la lampe refroidisse et remettez le projecteur sous tension.</li></ul>
L'indicateur TEMP/FAN clignote.	<ul style="list-style-type: none"><li>• Le ventilateur est défectueux. → Consultez le service après-vente Sony.</li></ul>
L'indicateur TEMP/FAN s'allume.	<ul style="list-style-type: none"><li>• La température à l'intérieur du projecteur est anormalement élevée. → Vérifiez si les orifices de ventilation ne sont pas obstrués.</li><li>• Le projecteur est utilisé à haute altitude. → Assurez vous que « Mode haute altit. » est placé sur « On » dans le menu RÉGLAGE D'INSTALLATION.</li></ul>
Les indicateurs LAMP/COVER et TEMP/FAN sont tous deux allumés.	<ul style="list-style-type: none"><li>• Le circuit électrique est défectueux. → Consultez le service après-vente Sony.</li></ul>



## Liste des messages

### Messages d'avertissement

Consultez la liste ci-dessous pour connaître la signification des messages affichés à l'écran.

Message	Signification et remède
Surchauffe! Possible utilisé en haute altitude. Passer en mode haute altitude? Oui ↑ Non ↓	<ul style="list-style-type: none"><li>• La température à l'intérieur du projecteur est trop élevée. → Si vous utilisez le projecteur à une altitude de 1 500 m ou supérieure, placez « Mode haute altit. » sur « On » dans le menu RÉGLAGE D'INSTALLATION (voir à la page 37).</li><li>→ Si ce message apparaît à l'écran lors de l'utilisation du projecteur à une altitude normale, vérifiez si les orifices de ventilation ne sont pas obstrués (sortie d'air).</li></ul>
Surchauffe! Lampe OFF 1 min.	<ul style="list-style-type: none"><li>• La température à l'intérieur du projecteur est trop élevée. → Mettez le projecteur hors tension.</li><li>→ Vérifiez si les orifices de ventilation ne sont pas obstrués.</li></ul>
Fréquence est hors limites!	<ul style="list-style-type: none"><li>• Ce signal d'entrée ne peut être projeté car la fréquence est en dehors de la plage admissible pour ce projecteur. → Utilisez un signal dans la plage de fréquences admissible.</li><li>• La résolution du signal de sortie de l'ordinateur est trop élevée. → Paramétrez la sortie sur XGA (voir à la page 18).</li></ul>
Vérifiez régl. de Sél. Sign entr A.	<ul style="list-style-type: none"><li>• Le projecteur reçoit un signal RVB de l'ordinateur alors que « Sél sign entr A » est placé sur « Composant » dans le menu RÉGLAGE. → Placez « Sél sign entr A » sur le paramètre correct (voir à la page 33).</li></ul>
Remplacer la lampe.	<ul style="list-style-type: none"><li>• Le moment est venu de remplacer la lampe. → Remplacez la lampe.</li></ul>

### Messages de précaution

Consultez la liste ci-dessous pour connaître la signification des messages affichés à l'écran.

Message	Signification et remède
Non applicable!	<ul style="list-style-type: none"><li>• Vous avez appuyé sur la mauvaise touche. → Appuyez sur la touche appropriée.</li></ul>
Touches du panneau verrouillées!	<ul style="list-style-type: none"><li>• « Verr touches » est placé sur « On » dans le menu RÉGLAGE D'INSTALLATION. → Toutes les touches du panneau de commande du projecteur sont verrouillées. Commandez le projecteur avec les touches de la télécommande (voir à la page 34).</li></ul>

---

# Spécifications

---

## Caractéristiques optiques

Système de projection

Système de projection à  
3 panneaux LCD, 1 objectif

Panneau LCD

Panneau XGA 0,79 pouce,  
2 360 000 pixels environ  
(786 432 pixels × 3)

Objectif

Zoom 1,2 fois (motorisé)  
f 23,5 à 28,2 mm/F1,6 à 1,78

Lampe

165 W UHP

Dimensions de l'image projetée

40 à 300 pouces (mesuré en  
diagonale)

Intensité lumineuse

Lumen ANSI<sup>1)</sup> 2 500 lm (VPL-  
CX75)

Lumen ANSI<sup>1)</sup> 2 000 lm (VPL-  
CX70)

(Lorsque Mode de lampe est sur  
« Haut »)

Distance de projection (Lors d'une installation au  
plancher)

Lors de l'entrée d'un signal XGA  
40 pouces : 1,2 à 1,4 m  
(3,9 à 4,6 pieds)

80 pouces : 2,4 à 2,7 m  
(7,9 à 8,9 pieds)

100 pouces : 3,0 à 3,4 m  
(9,8 à 11,2 pieds)

150 pouces : 4,5 à 5,2 m  
(14,8 à 17,1 pieds)

200 pouces : 6,0 à 6,9 m  
(19,7 à 22,6 pieds)

250 pouces : 7,5 à 8,7 m  
(24,6 à 28,5 pieds)

300 pouces : 9,0 à 10,4 m  
(29,5 à 34,1 pieds)

Il se peut qu'il y ait une légère différence entre la  
valeur réelle et la valeur théorique indiquée ci-  
dessus.

1) Lumen ANSI est une méthode de mesure de  
l'American National Standard IT 7.228.

---

## Caractéristiques électriques

Standard couleur

NTSC<sub>3.58</sub>/PAL/SECAM/  
NTSC<sub>4.43</sub>/PAL-M/PAL-N/  
PAL60, sélection automatique/  
manuelle

(NTSC<sub>4.43</sub> est le standard de  
couleur utilisé lors de la lecture  
d'une cassette vidéo enregistrée  
en NTSC sur un magnétoscope  
NTSC<sub>4.43</sub>).

Résolution

750 lignes TV horizontales (entrée  
vidéo)  
1 024 × 768 points (entrée  
RVB)

Signaux d'ordinateur compatibles<sup>1)</sup>

fH : 19 à 92 kHz

fV : 48 à 92 Hz

(Résolution maximale du signal  
d'entrée :

SXGA+ 1 400 × 1 050

fV : 60 Hz

1) Spécifiez la résolution et la fréquence du signal  
de l'ordinateur utilisé dans les limites des  
signaux préprogrammés admissibles du  
projecteur.

Signaux vidéo utilisables

RVB 15 k 50/60 Hz, composantes  
progressives 50/60 Hz, DTV  
(480/60I, 575/50I, 480/60P,  
575/50P, 540/60P, 720/60P,  
720/50P, 1080/60I, 1080/50I),  
vidéo composite, vidéo Y/C

Haut-parleur

Haut-parleur mono, 40 × 20 mm  
(1<sup>5</sup>/8 × 1<sup>3</sup>/16 pouces), max. 1 W

---

## Entrée/Sortie

Entrée vidéo

VIDEO : type Cinch

Vidéo composite : 1 Vc-c ±2 dB  
synchro négative (terminaison  
75 ohms)

S VIDEO : miniconnecteur

DIN Y/C à 4 broches

Y (luminance) : 1 Vc-c ±2 dB  
synchro négative (terminaison  
75 ohms)

C (chrominance) : salve

0,286 Vc-c ±2 dB (NTSC)

(terminaison 75 ohms),

salve 0,3 Vc-c ±2 dB (PAL)

(terminaison 75 ohms)

INPUT A HD D-sub à 15 broches (femelle)  
 RVB/composant analogique :  
 R/R-Y : 0,7 Vc-c  $\pm$  2 dB  
 (terminaison 75 ohms)  
 G : 0,7 Vc-c  $\pm$  2 dB  
 (terminaison 75 ohms)  
 G avec synchro/Y :  
 1 Vc-c  $\pm$  2 dB synchro négative  
 (terminaison 75 ohms)  
 B/B-Y : 0,7 Vc-c  $\pm$  2 dB  
 (terminaison 75 ohms)  
 SYNC/HD :  
 Entrée synchro composite :  
 1-5 Vc-c haute impédance,  
 positive/négative  
 Entrée synchro horizontale :  
 1-5 Vc-c haute impédance,  
 positive/négative  
 VD :  
 Entrée synchro verticale :  
 1-5 Vc-c haute impédance,  
 positive/négative

AUDIO : miniprise stéréo  
 500 mV efficace, impédance  
 supérieure à 47 kilohms

USB Envoi (femelle)  $\times$  1

Fente de carte de réseau LAN sans fil (VPL-CX75  
 seulement)  
 $\times$  1

Fente de Memory Stick (VPL-CX75 seulement)  
 $\times$  1

Réglementation de sécurité  
 UL60950, cUL (CSA n° 60950),  
 FCC Classe B, IC Classe B,  
 DEMKO (EN60950), CE  
 (LVD, EMC), C-Tick

---

## Laser (VPL-CX75 seulement)

Type de faisceau laser  
 Classe 2

Longueur d'ondes  
 640 nm - 660 nm

Sortie  
 1 mW

---

## Généralités

Dimensions 298  $\times$  69  $\times$  243,5 mm (11  $\frac{3}{4}$   $\times$   
 2  $\frac{3}{4}$   $\times$  9  $\frac{5}{8}$  pouces) (l/h/p) (sans  
 pièces de projection)

Poids 2,9 kg environ (6 li. 8 onces)

Alimentation 100 à 240 V CA, 2,4 à 1,0 A,  
 50/60 Hz

Consommation électrique  
 Max. 240 W  
 en mode de veille : 9 W (VPL-  
 CX75)  
 4 W (VPL-CX70)

Dissipation de chaleur  
 819,0 BTU

Température de fonctionnement  
 0 à 35 °C (32 à 95 °F)

Humidité de fonctionnement  
 35 à 85 % (sans condensation)

Température de stockage  
 -20 à +60 °C (-4 à +140 °F)

Humidité de stockage  
 10 à 90 %

Accessoires fournis

- Télécommande (1)
- Piles AA (R6) (2)
- Câble HD D-sub à 15 broches  
 (2 m) (1)  
 (1-791-992-21)
- Câble USB type A - type B (1)  
 (1-790-081-31)
- Mallette de transport (1)
- Cordon d'alimentation (1)
- Filtre à air (pour remplacement)  
 (1)
- Mode d'emploi (1)
- Carte de référence rapide (1)
- Étiquette de sécurité (1)

VPL-CX75 seulement

- Outil de présentation (1)
- Piles AAA (R03) (2)
- CD-ROM (logiciel d'application  
 et mode d'emploi) (1)
- Carte de réseau LAN sans fil (1)
- Module de réseau LAN sans fil  
 USB (1)
- Support de stockage USB (1)

La conception et les spécifications sont sujettes à  
 modification sans préavis.

---

## Accessoires en option

Lampe pour projecteur  
 LMP-C161 (pour remplacement)

Câble de signal  
 SMF-402 (HD D-sub à 15 broches  
 (mâle)  $\leftrightarrow$  3  $\times$  type Cinch  
 (mâle))

*Il est possible que certains de ces accessoires ne  
 soient pas disponibles dans certaines régions.  
 Pour plus d'informations, consultez votre  
 revendeur Sony.*

## Affectation des broches

### Connecteur INPUT A (HD D-sub à 15 broches, femelle)

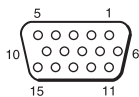

1	R/R-Y	9	N.C.
2	G/Y	10	GND
3	B/B-Y	11	GND
4	GND	12	DDC/SDA
5	GND	13	HD/C.Sync
6	GND (R)	14	VD
7	GND (G)	15	DDC/SCL
8	GND (B)		

## Signaux préprogrammés

N° de mémoire	Signal préprogrammé		fH (kHz)	fV (Hz)	Synchro	TAILLE
1	Vidéo 60 Hz	60 Hz	15,734	59,940		
2	Vidéo 50 Hz	50 Hz	15,625	50,000		
3	480/60i	480/60i	15,734	59,940	Synchro S sur G/ Y ou composite	
4	575/50i	575/50i	15,625	50,000	Synchro S sur G/ Y ou composite	
5	1080/60i	1035/60i, 1080/60i	33,750	60,000		
6	640 × 350	Mode VGA 1	31,469	70,086	H-pos, V-nég	800
7		VGA VESA 85 Hz	37,861	85,080	H-pos, V-nég	832
8	640 × 400	PC-9801 Normal	24,823	56,416	H-nég, V-nég	848
9		Mode VGA 2	31,469	70,086	H-nég, V-pos	800
10		VGA VESA 85 Hz	37,861	85,080	H-nég, V-pos	832
11	640 × 480	Mode VGA 3	31,469	59,940	H-nég, V-nég	800
12		Macintosh 13"	35,000	66,667	H-nég, V-nég	864
13		VGA VESA 72 Hz	37,861	72,809	H-nég, V-nég	832
14		VGA VESA 75 Hz	37,500	75,000	H-nég, V-nég	840
15		VGA VESA 85 Hz	43,269	85,008	H-nég, V-nég	832
16	800 × 600	SVGA VESA 56 Hz	35,156	56,250	H-pos, V-pos	1024
17		SVGA VESA 60 Hz	37,879	60,317	H-pos, V-pos	1056
18		SVGA VESA 72 Hz	48,077	72,188	H-pos, V-pos	1040
19		SVGA VESA 75 Hz	46,875	75,000	H-pos, V-pos	1056
20		SVGA VESA 85 Hz	53,674	85,061	H-pos, V-pos	1048
21	832 × 624	Macintosh 16"	49,724	74,550	H-nég, V-nég	1152
22*	1024 × 768	XGA VESA 43 Hz	35,524	86,958	H-pos, V-pos	1264
23		XGA VESA 60 Hz	48,363	60,004	H-nég, V-nég	1344
24		XGA VESA 70 Hz	56,476	69,955	H-nég, V-nég	1328
25		XGA VESA 75 Hz	60,023	75,029	H-pos, V-pos	1312
26		XGA VESA 85 Hz	68,677	84,997	H-pos, V-pos	1376
27	1152 × 864	SXGA VESA 70 Hz	63,995	70,019	H-pos, V-pos	1472
28		SXGA VESA 75 Hz	67,500	75,000	H-pos, V-pos	1600
29		SXGA VESA 85 Hz	77,487	85,057	H-pos, V-pos	1568
30	1152 × 900	Sunmicro LO	61,795	65,960	H-nég, V-nég	1504
31		Sunmicro HI	71,713	76,047	Synchro composite	1472

N° de mémoire	Signal préprogrammé		fH (kHz)	fV (Hz)	Synchro	TAILLE
32	1280 × 960	SXGA VESA 60 Hz	60,000	60,000	H-pos, V-pos	1800
33		SXGA VESA 75 Hz	75,000	75,000	H-pos, V-pos	1728
34*	1280 × 1024	SXGA VESA 43 Hz	46,433	86,872	H-pos, V-pos	1696
35		SGI-5	53,316	50,062	S sur G	1680
36		SXGA VESA 60 Hz	63,974	60,013	H-pos, V-pos	1696
37		SXGA VESA 75 Hz	79,976	75,025	H-pos, V-pos	1688
38		SXGA VESA 85 Hz	91,146	85,024	H-pos, V-pos	1476
43		480/60p	480/60p (composante progressive)	31,470	60,000	S sur G
44	575/50p	575/60p (composante progressive)	31,250	50,000	S sur G	
45	1080/50i	1080/50i	28,130	50,000		
47	720/60p	720/60p	45,000	60,000		
48	720/50p	720/50p	37,500	50,000		
50	540/60p	540/60p	33,750	60,000		
52	1400 × 1050	SXGA+ 60 Hz	63,981	60,020	H-pos, V-pos	1688

### Remarques

- Il se peut que l'image ne s'affiche pas correctement avec l'entrée de signaux autres que les signaux préprogrammés ci-dessus.
- Les numéros de mémoire 22\* et 34\* indiquent le signal d'interface.
- Lors de l'entrée d'un signal SXGA+, il se peut que l'image dépasse l'écran. Dans un tel cas, utilisez un signal d'entrée sans bords noirs autour de l'image et débranchez, puis rebranchez le câble ou sélectionnez le signal d'entrée à l'aide de la touche INPUT.

## Avertissement pour le raccordement secteur





Utilisez le cordon d'alimentation fourni lorsque vous utilisez le projecteur dans votre pays. Utilisez autrement un cordon d'alimentation approprié répondant aux spécifications suivantes :

	États-Unis, Canada	Europe continentale, Corée	Royaume-Uni	Australie	Japon
Type de fiche	YP-11	YP-21	SP-61	B8	YP-13
Extrémité femelle	YC-13L	YC-13L	YC-13L	C7-2	YC-13L
Type de cordon	SPT-2	H03VVH2-F	H03VVH2-F	H03VVH2-F	VCTFK
Tension et intensité nominales	10 A/250 V	2,5 A/250 V	2,5 A/250 V	2,5 A/250 V	7 A/125 V
Approbation de sécurité	UL/CSA	VDE	BS	SAA	DENAN
Longueur de cordon (max.)	4,5 m	–	–	–	–

# Réglages de « Side Shot » et « Trapèze V »

Avec le « Side Shot » (réglage trapézoïdal horizontal) fourni avec le projecteur, vous pouvez projeter l'image depuis le côté de l'écran.

Lors de la projection avec « Side Shot » seulement, vous pouvez régler la distorsion horizontale de l'écran en réglant « Side Shot » sur la valeur maximale.

Lors de la projection avec à la fois « Side Shot » et « Trapèze V », vous pouvez ajuster la distorsion verticale (   ) et horizontale (   ) de l'écran.

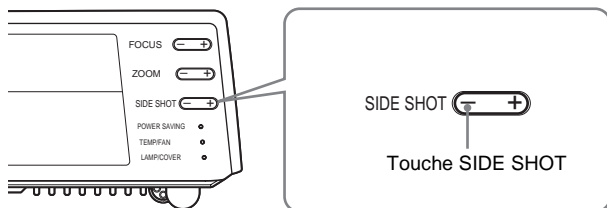

## Plages de réglage de « Side Shot » et « Trapèze V ».

La plage de réglage de la distorsion avec « Side Shot » et « Trapèze V » est décrite ci-dessous.

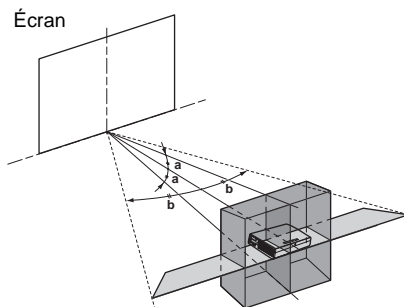

**a** : Angle d'inclinaison du projecteur dans la plage de réglage « Trapèze V ».

**b** : Plage de réglage « Side Shot » (réglage de trapèze H)



Signaux d'entrée		a	b
Vidéo/60, Vidéo/50, 480/60i, 575/50i, 480/60p, 575/50p	a=0	0	+/-20
	a≠0 ou b≠0	+/-20	+/-11
	b=0	+/-30	0
1080/60i, 1080/50i, 540/60p	a=0	0	+/-16
	a≠0 ou b≠0	+/-20	+/-11
	b=0	+/-30	0
720/60p, 720/50p	a=0	0	+/-16
	a≠0 ou b≠0	+/-20	+/-7
	b=0	+/-30	0
PC, Air Shot, Memory Stick	a=0	0	+/-14
	a≠0 ou b≠0	+/-20	+/-7
	b=0	+/-30	0

### Remarques

- Si « Trapèze V » est réglé sur « Auto », il se peut que la plage de réglage de « Side Shot » soit réduite.
- L'option « Trapèze V » du menu RÉGLAGE D'INSTALLATION est placée sur « Auto » en usine, et la distorsion verticale de l'image est automatiquement corrigée. Il se peut toutefois que la correction de la distorsion ne soit pas parfaite, suivant la température de la pièce ou l'angle de l'écran. Dans ce cas, placez l'option sur « Manuel » et saisissez des valeurs pour corriger la distorsion.

# Dimensions

## Avant

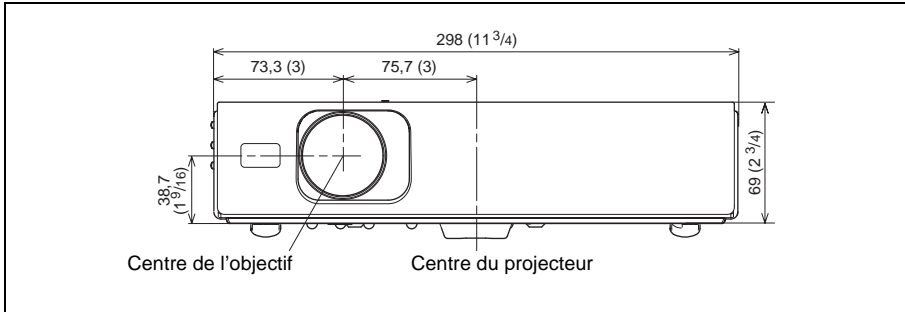

## Côté gauche

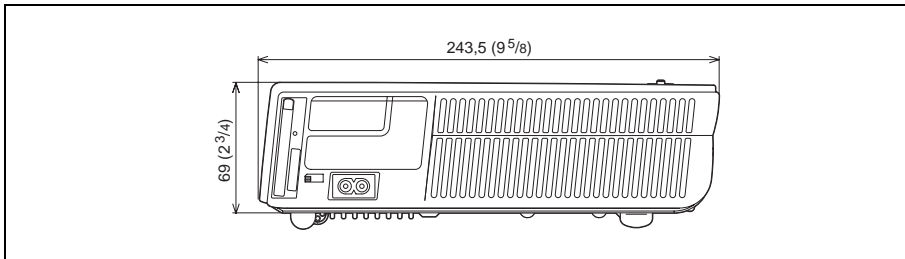

## Haut

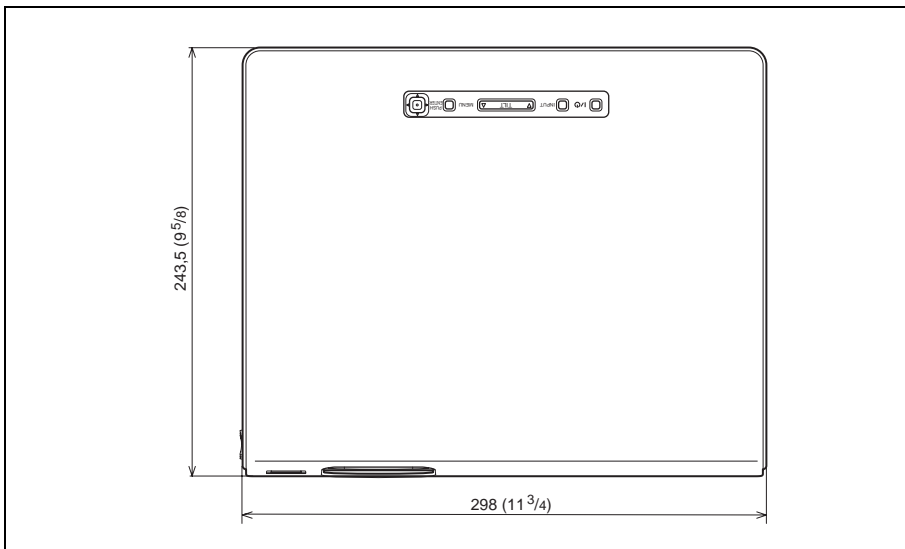

unité : mm (pouce)

# Index

## A

Accessoires en option .....	49
Accessoires fournis .....	49
Affectation des broches .....	50
Alimentation	
mise sous tension .....	20
Amplification H .....	31
APA intelligent .....	33
Arrière-plan .....	37

## C

Cde objectif .....	37
Connecteur INPUT A	
affectation des broches .....	50
Connecteur USB .....	18
Contraste .....	30
Convert. Fréq. ....	31
Couleur .....	30
Couleur de menu .....	35

## D

Dépannage .....	43
Déplacement .....	31
Dispositif de réglage d'inclinaison	
motorisé .....	21
Durée de lampe .....	38

## E

Éclairage .....	34
Écran d'image de lancement .....	21
Emplacement et fonction des commandes	
face arrière/droite/inférieure .....	11
face supérieure/avant/gauche .....	11
panneau de commande .....	12
panneau de connecteurs .....	13
télécommande .....	14
État .....	35

## F

fH (fréquence horizontale) .....	38
Filtre à air .....	42
Fonction Off & Go .....	27
Fonction zoom numérique .....	27
fV (fréquence verticale) .....	38

## I

Inclinaison .....	36
Installation .....	17
conditions déconseillées .....	7
installation déconseillée .....	6
remarques .....	6

## L

Langage .....	35
sélection de la langue de menu .....	24
Liste des messages	
avertissement .....	47
précaution .....	47
Lumière .....	30

## M

M au point auto. ....	36
Menu	
Menu INFORMATIONS .....	38
Menu PARAMÉTRAGE DE	
L'IMAGE .....	30
Menu RÉGLAGE .....	33
Menu RÉGLAGE	
D'INSTALLATION .....	36
Menu RÉGLAGE DE L'ENTRÉE .....	31
Menu RÉGLAGE DE MENU .....	35
pour faire disparaître le menu .....	29
utilisation du menu .....	28
Mire d'essai .....	37
Mode d'économique .....	34
Mode d'image .....	30
Mode de lampe .....	37
Mode gamma .....	30
Mode haute altit. ....	37
Mode haute altitude .....	37
Mode large .....	31

## N

Netteté .....	30
---------------	----

## O

Outil de présentation .....	16
-----------------------------	----

## P

Phase des points .....	31
Piles .....	16
Position de menu .....	35
Précautions .....	5
Projection .....	20
Protecteur d'objectif .....	11

## R

Raccordement à un ordinateur .....	18
Raccordement d'un magnétoscope .....	19
Rech. ent. auto. ....	33
Réglage	
image .....	30
mémoire des paramètres .....	29
taille d'image/déplacement .....	31
Réinitialisation	
paramètres pouvant être réinitialisés ...	29
réinitialisation d'une option de menu .....	29
Remplacement de la lampe .....	40

## S

Sél entrée B .....	33
Sél sign entr A .....	33
Side Shot .....	36, 37
Spécifications .....	48
Standard coul. ....	34
Symétrie .....	36

## T

Taille d'écran .....	17, 48
Teinte .....	30
Télécommande .....	14
capteur de télécommande arrière .....	11
capteur de télécommande avant .....	11
emplacement et fonction des commandes .....	14
Temp. couleur .....	30
Trapèze V .....	36

## V

Verr touches .....	34
Verrou. antivol .....	37
Volume .....	30



# ADVERTENCIA

**Para evitar el riesgo de incendio o electrocución, no exponga la unidad a la lluvia ni a la humedad.**

**Para evitar recibir descargas eléctricas, no abra el aparato. Contrate exclusivamente los servicios de personal cualificado.**

La toma de corriente debe encontrarse cerca del equipo y ser de fácil acceso.



Esta etiqueta se encuentra en la parte posterior del mando a distancia.



Esta etiqueta se encuentra en la parte posterior del mando a distancia.



Esta etiqueta se encuentra en la parte posterior del mando a distancia.

AVOID EXPOSURE LASER RADIATION IS EMITTED FROM THIS APERTURE.

Esta etiqueta se encuentra en la parte posterior del mando a distancia.

El haz láser se emite a través de esta ventana.

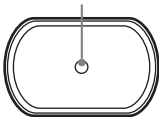

## Notas

- No oriente el láser hacia personas ni mire hacia el transmisor de láser.
- Si el mando a distancia causa fallos de funcionamiento, consulte con personal especializado Sony. Dicho mando se sustituirá por otro nuevo en función de la garantía.

## PRECAUCIÓN

EXISTE RIESGO DE EXPLOSIÓN SI SE SUSTITUYE LA BATERÍA POR OTRA DE UN TIPO INCORRECTO. DESECHE LAS BATERÍAS USADAS DE ACUERDO CON LAS INSTRUCCIONES.

# Contenido

## **Introducción**

Precauciones .....	5
Notas sobre la instalación y el uso .....	6
Acerca de los manuales que se suministran .....	8
Características .....	8
Ubicación y función de los controles .....	11
Parte superior/frontal/izquierda .....	11
Parte posterior/derecha/inferior .....	11
Panel de control .....	12
Panel de conectores .....	13
Mando a distancia .....	14
Herramienta de presentación (sólo VPL-CX75) .....	16

## **Proyección de imágenes**

Instalación del proyector .....	18
Conexión del proyector .....	19
Conexión a un ordenador .....	19
Conexión a una videograbadora .....	20
Proyección .....	21
Apagado de la alimentación .....	24

## **Función útil**

Selección del idioma del menú .....	25
Bloq. seguridad .....	26
Otras funciones .....	27
Controlar el ordenador mediante el mando a distancia que se suministra (cuando se utiliza el cable USB) .....	27
Controlar el ordenador mediante la herramienta de presentación que se suministra (cuando se utiliza Air Shot) (sólo VPL-CX75) .....	27
Función Off & Go .....	28
Herramientas efectivas para las presentaciones .....	28

## **Realización de ajustes mediante el menú**

Uso del MENU .....	30
El menú CONFIGURACIÓN DE IMAGEN .....	32
El menú AJUSTE DE ENTRADA ..	33
El menú AJUSTE .....	35
El menú AJUSTE DE MENÚ .....	37
El menú AJUSTE INSTALACIÓN .....	38
El menú INFORMACIÓN .....	40

---

## **Mantenimiento**

Sustitución de la lámpara .....	42
Limpieza del filtro de aire .....	43

---

## **Otros**

Solución de problemas .....	45
Lista de mensajes .....	48
Especificaciones .....	50
Ajustes “Side Shot” y “Trapezoide V” .....	56
Dimensiones .....	58
Índice .....	59



---

# Precauciones

---

## Seguridad

- Compruebe que la tensión de funcionamiento de la unidad sea la misma que la del suministro eléctrico local.
- Si se introduce algún objeto sólido o líquido en la unidad, desenchúfela y haga que sea revisada por personal especializado antes de volver a utilizarla.
- Desenchufe la unidad de la toma mural cuando no vaya a utilizarla durante varios días.
- Para desconectar el cable, tire del enchufe. Nunca tire del propio cable.
- La toma mural debe encontrarse cerca de la unidad y ser de fácil acceso.
- La unidad no estará desconectada de la fuente de alimentación de CA (toma de corriente) mientras esté conectada a la toma mural, aunque haya apagado la unidad.
- No mire al objetivo mientras la lámpara esté encendida.
- No coloque la mano ni ningún objeto cerca de los orificios de ventilación. El aire que sale es caliente.
- Tenga cuidado de no pillarse los dedos con el ajustador. El ajustador eléctrico de inclinación de esta unidad se extiende automáticamente al activar la alimentación y se repliega automáticamente al desactivarla. No toque la unidad durante el funcionamiento del ajustador. Ajuste cuidadosamente el ajustador eléctrico de inclinación una vez que haya terminado la operación automática.
- No ponga paños o papeles bajo la unidad.

---

## Iluminación

- Con el fin de obtener imágenes con la mejor calidad posible, la parte frontal de la pantalla no debe estar expuesta a la luz solar ni a iluminaciones directas.
- Se recomienda utilizar una luz proyectora en el techo. Cubra las lámparas fluorescentes para evitar que se produzca una disminución en la relación de contraste.

- Cubra con tela opaca las ventanas que estén orientadas hacia la pantalla.
- Es recomendable instalar la unidad en una sala cuyo suelo y paredes estén hechos con materiales que no reflejen la luz. Si el suelo y las paredes están hechos de dicho tipo de material, se recomienda cambiar el color de éstos por uno oscuro.

---

## Prevención del calentamiento interno

Después de desactivar la alimentación con la tecla I / , no desconecte la unidad de la toma mural mientras el ventilador de refrigeración esté en funcionamiento.

## Precaución

La unidad está equipada con orificios de ventilación de aspiración y de escape. No bloquee dichos orificios ni coloque nada cerca de ellos, ya que si lo hace puede producirse un recalentamiento interno, causando el deterioro de la imagen o daños al proyector.

---

## Limpieza

- Para mantener el exterior de la unidad como nuevo, límpielo periódicamente con un paño suave. Las manchas persistentes pueden eliminarse con un paño ligeramente humedecido en una solución detergente suave. No utilice nunca disolventes concentrados, como diluyente, bencina o limpiadores abrasivos, ya que dañarán el exterior.
- Evite tocar el objetivo. Utilice un paño seco y suave para eliminar el polvo del objetivo. No utilice un paño húmedo, soluciones detergentes ni diluyentes.
- Limpie el filtro con regularidad.

---

## Proyector de datos LCD

- El proyector de datos LCD está fabricado con tecnología de alta precisión. No obstante, es posible que se observen pequeños puntos negros, brillantes (rojos, azules o verdes) o ambos, de forma continua, en el proyector. Se trata de un resultado normal del proceso de fabricación y no indica fallo de funcionamiento.

# Notas sobre la instalación y el uso

## Instalación inadecuada

No emplee el proyector en las siguientes situaciones. **Estas instalaciones pueden producir fallos de funcionamiento o daños** al unidad.

### Ventilación escasa

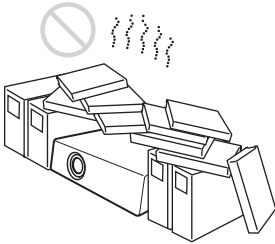

- Permita una circulación de aire adecuada para evitar el recalentamiento interno. No coloque la unidad sobre superficies (alfombras, mantas, etc.) ni cerca de materiales (cortinas, tapices, etc.) que puedan bloquear los orificios de ventilación. Si se produce recalentamiento interno debido al bloqueo de los orificios, el sensor de temperatura se activará y aparecerá el mensaje “Temperatura alta! Apag. 1 min.”. La alimentación se desactivará automáticamente tras un minuto.
- Deje un espacio superior a 30 cm (11 7/8 pulgadas) alrededor de la unidad.
- Procure que no se introduzcan elementos extraños de tamaño reducido por los orificios de ventilación, como por ejemplo trozos de papel.

### Calor y humedad excesivos

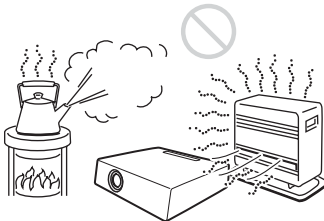

- Evite instalar la unidad en lugares en los que la temperatura o la humedad sean muy

elevadas, o en los que la temperatura sea muy baja.

- Para evitar que se condense humedad, no instale la unidad en lugares en los que la temperatura pueda aumentar rápidamente.

### Expuesto a un flujo directo de aire frío o caliente procedente de un aparato de climatización

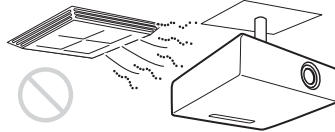

Si la instala en una ubicación de estas características, la unidad puede averiarse debido a la condensación de humedad o al aumento de temperatura.

### Cerca de un sensor de calor o de humo

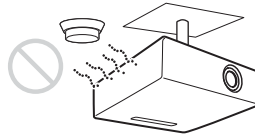

Puede provocar que el sensor de avería.

### Con mucho polvo o humo excesivo

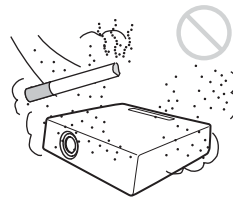

Evite instalar la unidad en un entorno en el que haya un exceso de polvo o humo. Si lo hace, el filtro de aire se obstruirá, y es posible que la unidad se averíe o se dañe. El polvo, que impide que el aire pase por el filtro, puede provocar que la temperatura interna de la unidad aumente. Limpie el filtro regularmente.

## Condiciones inadecuadas

No emplee el proyector en las siguientes condiciones.

### Unidad en posición vertical

Evite utilizar la unidad en posición vertical apoyada en un lateral. Pueden producirse fallos de funcionamiento.

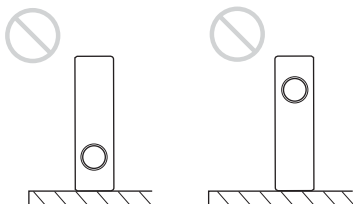

### Inclinación de la unidad a la izquierda o a la derecha

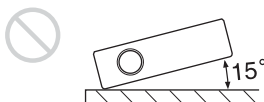

Evite inclinar la unidad hasta un ángulo de 15°, así como instalarla en cualquier lugar que no sea sobre el suelo o suspendida del techo. Una instalación así puede provocar sombras de color o acortar excesivamente la vida de la lámpara.

### Bloqueo de los orificios de ventilación

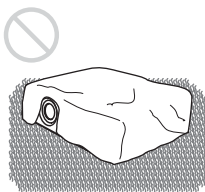

Evite utilizar alfombras gruesas ni cualquier otra cosa que cubra los orificios de ventilación (escape/aspiración); de lo contrario, es posible que se produzca un recalentamiento interno.

*Para obtener información detallada sobre los orificios de ventilación (escape/aspiración), consulte "Ubicación y función de los controles" en la página 11.*

## Uso en altitudes elevadas

Si utiliza el proyector a altitudes de 1.500 m o más, active el "Modo gran altitud" en el menú AJUSTE INSTALACIÓN.

Si no se establece este modo cuando se utiliza el proyector a altitudes elevadas pueden producirse efectos adversos, tales como la reducción de la fiabilidad de determinados componentes.

### Nota sobre el transporte del proyector

La unidad se ha fabricado con tecnología de alta precisión. Cuando transporte la unidad almacenada en la maleta de transporte, no permita que se caiga ni sufra ningún golpe, ya que puede dañarse. Cuando almacene la unidad en la maleta de transporte, desconecte el cable de alimentación CA, todos los demás cables de conexión y las tarjetas, y almacene los accesorios que se suministran en un bolsillo de la maleta.

### Nota sobre la pantalla

Cuando utilice una pantalla de superficie irregular, en raras ocasiones aparecerán patrones de bandas en la pantalla, dependiendo de la distancia entre la pantalla y el proyector y de la ampliación del zoom. Esto no significa una avería del proyector.

---

# Acerca de los manuales que se suministran

---

## Nombres de los manuales

Con esta unidad se suministran los manuales siguientes.

### Instrucciones de funcionamiento (este manual)

Las Instrucciones de funcionamiento describen la instalación y el funcionamiento de esta unidad. Para las ilustraciones de este manual se utiliza el modelo VPL-CX75. Las diferencias de manejo se indican en el texto, por ejemplo “sólo VPL-CX75”.

### Instrucciones de funcionamiento del Memory Stick (contenidas en el CD-ROM) (sólo VPL-CX75)

Estas instrucciones de funcionamiento describen cómo ver diapositivas utilizando los archivos almacenados en el Memory Stick.

### Instrucciones de funcionamiento de Air Shot (contenidas en el CD-ROM) (sólo VPL-CX75)

Estas instrucciones de funcionamiento describen cómo configurar y utilizar Air Shot.

### Ayuda de PROJECTOR STATION for Air Shot (contenida en el CD-ROM) (sólo VPL-CX75)

Esta ayuda describe cómo utilizar el software PROJECTOR STATION for Air Shot (función de conexión inalámbrica).

### Instrucciones de funcionamiento del soporte de almacenamiento USB (sólo VPL-CX75)

Estas instrucciones de funcionamiento describen cómo usar el soporte de almacenamiento USB.

### Utilidad del módulo LAN Inalámbrico USB (contenida en el CD-ROM) (sólo VPL-CX75)

Estas instrucciones de funcionamiento describen cómo configurar el módulo LAN inalámbrico USB.

### Ayuda de PROJECTOR STATION for Presentation (contenida en el CD-ROM) (sólo VPL-CX75)

PROJECTOR STATION for Presentation es una aplicación de software que permite crear archivos para realizar presentaciones con el Memory Stick, sin necesidad de conectar un ordenador.

Esta ayuda explica cómo configurar las ventanas de PROJECTOR STATION for Presentation y cómo utilizarlo.

#### Nota

Para leer las instrucciones de funcionamiento que contiene el CD-ROM que se suministra con el modelo VPL-CX75 se necesita Adobe Acrobat Reader 5.0 o superior.

---

## Características

---

### Brillo elevado y gran calidad de imagen

#### Imágenes brillantes

El nuevo sistema óptico exclusivo de Sony, que incorpora paneles LCD desarrollados recientemente, ofrece una elevada eficiencia. Permite que la lámpara UHP de 165 W produzca una intensidad luminosa de 2500 lúmenes ANSI (VPL-CX75) o 2000 lúmenes ANSI (VPL-CX70).

#### Alta calidad de imagen

Tres paneles XGA de 0,79 pulgadas y muy alta apertura, con aproximadamente 790.000 píxeles, ofrecen una resolución de 1024 × 768 puntos (horizontal/vertical) para la entrada RGB y 750 líneas de TV horizontales para la entrada de vídeo.

### Variedad de presentaciones de red (sólo VPL-CX75)

#### Función Air Shot

La función Air Shot permite transmitir datos desde un ordenador hasta el proyector mediante una red LAN inalámbrica. El uso de la tarjeta LAN inalámbrica (para el proyector) y del módulo LAN inalámbrico USB (para un ordenador) que se suministran

permite realizar presentaciones inalámbricas.

También está disponible un Modo Simple, sin necesidad de configuraciones de red ni de red LAN inalámbrica, que permite iniciar fácilmente presentaciones inalámbricas cuando se utiliza la red LAN inalámbrica por primera vez.

*Para obtener más información, consulte las “Instrucciones de funcionamiento de Air Shot” y “Ayuda de PROJECTOR STATION for Air Shot” que contiene el CD-ROM que se suministra.*

### **Presentaciones sin necesidad de conectar un ordenador**

El uso de un **Memory Stick** permite realizar presentaciones sencillas sin necesidad de conectar un ordenador.

Se suministra el software “PROJECTOR STATION for Presentation”, que permite crear archivos de presentación.

*Para obtener más información, consulte las “Instrucciones de funcionamiento para Memory Stick” y “PROJECTOR STATION for Presentation”, en la Ayuda.*

### **Herramienta de presentación con puntero láser (sólo VPL-CX75)**

La herramienta de presentación que se suministra permite utilizar un puntero láser, o desplazarse por las diapositivas hasta la página anterior o la siguiente, en las presentaciones Air Shot.

---

### **Entorno de presentación silencioso**

Se ha reducido el nivel de sonido del ventilador y los sonidos molestos, lo que permite realizar presentaciones de forma óptima incluso en entornos silenciosos.

---

### **Fácil instalación y sencillo manejo**

#### **Función de configuración automática inteligente avanzada con ajuste automático de enfoque**

Pulse simplemente la tecla de alimentación y el proyector realizará automáticamente las configuraciones necesarias antes de su utilización. El proyector abre la tapa del

objetivo, corrige el Trapezoide V, ajusta el enfoque automáticamente, detecta una señal y establece las condiciones óptimas para la proyección.

#### **Zoom y enfoque eléctrico**

El proyector está equipado con un objetivo con zoom y enfoque eléctrico, que permite ajustar el tamaño de la imagen y enfocarla con el mando a distancia, lejos del proyector.

#### **Equipado con objetivo de focal corta**

La distancia de proyección es muy corta, aproximadamente de 2,4 m (7,8 pies), cuando se proyecta una imagen de 2 metros, lo que permite proyectar en pantallas mayores incluso en espacios limitados.

#### **Side Shot**

El proyector es compatible con la función Side Shot (función de corrección trapezoidal horizontal), que permite proyectar desde un lateral de la pantalla. La disponibilidad para la instalación se amplía.

---

#### **Función Off & Go**

El ventilador de refrigeración incorporado en el proyector funciona incluso después de desactivar la alimentación y desconectar el cable. Esto permite llevar el proyector a otra ubicación inmediatamente después de apagarlo.

---

#### **Capacidad de ampliación del sistema mediante la red (sólo VPL-CX75)**

La conexión a una red LAN inalámbrica permite obtener información sobre el estado del proyector, por ejemplo sobre el contador de la lámpara, o controlar el proyector desde una ubicación diferente a la de instalación a través de un explorador Web.

---

## Funciones de seguridad

### Bloqueo de seguridad

Esta función permite que no se proyecte ninguna imagen sobre la pantalla a menos que se introduzca en el proyector la contraseña necesaria en el momento de encenderlo.

### Bloqueo de teclas del panel

Esta función bloquea todas las teclas del panel de control del proyector, y permite el uso de las teclas del mando a distancia. De este modo impide que se utilice el proyector de forma incorrecta.

- 
- Adobe Acrobat es una marca comercial de Adobe Systems Incorporated.
  - Windows es una marca comercial registrada de Microsoft Corporation en los Estados Unidos y/o en otros países.
  - VGA, SVGA, XGA y SXGA son marcas comerciales registradas de International Business Machines Corporation, EE. UU.
  - Kensington es una marca comercial registrada de Kensington Technology Group.
  - Macintosh es una marca comercial registrada de Apple Computer, Inc.
  - VESA es una marca comercial registrada de Video Electronics Standard Association.
  - Display Data Channel es una marca comercial de Video Electronics Standard Association.
  - **Memory Stick** y  son marcas comerciales de Sony Corporation.
  - Air Shot es una marca comercial de Sony Corporation.
  - Side Shot es una marca comercial de Sony Corporation.

# Ubicación y función de los controles

## Parte superior/frontal/izquierda

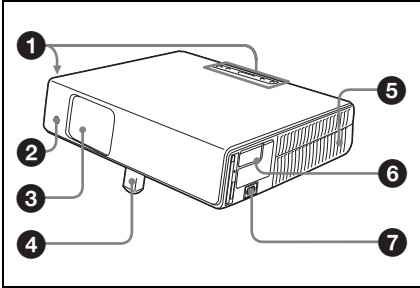

## Parte posterior/derecha/inferior

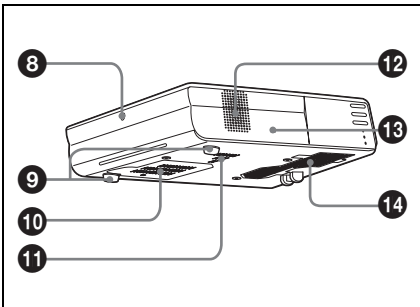

### 1 Panel de control

Para obtener información detallada, consulte "Panel de control" en la página 12.

### 2 Detector frontal de control remoto

### 3 Protección del objetivo (tapa del objetivo)

La protección del objetivo se abre automáticamente al encender la alimentación.

### 4 Ajustador eléctrico de inclinación

### 5 Orificios de ventilación (escape)

### 6 Panel de conectores

Para obtener información detallada, consulte "Panel de conectores" en la página 13.

### 7 Clavija AC IN

Conecta el cable de alimentación de CA suministrado.

### 8 Detector posterior de control remoto

### 9 Ajustador (almohadilla trasera)

Gire el ajustador hacia la derecha o hacia la izquierda para ajustar con precisión la inclinación de la imagen proyectada.

### 10 Orificios de ventilación (aspiración)/Tapa de la lámpara

### 11 Orificios de ventilación (aspiración)

### 12 Altavoz

### 13 Bloqueo de seguridad

Se conecta a un cable opcional de seguridad (Kensington).

Dirección de página Web:

<http://www.kensington.com/>

### 14 Orificios de ventilación (aspiración)/Tapa del filtro de aire

#### Notas

- No coloque nada cerca de los orificios de ventilación, ya que puede producirse un recalentamiento interno.
- No ponga las manos ni ningún otro objeto cerca de los orificios de ventilación, ya que puede producirse un recalentamiento.
- Para mantener un rendimiento óptimo, limpie el filtro de aire cada 500 horas.

Para obtener información detallada, consulte "Limpieza del filtro de aire" en la página 43.

## Panel de control

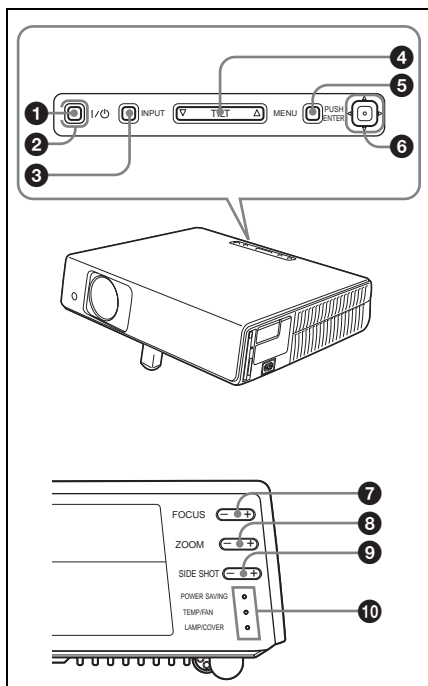

### 1 Tecla I / ⏻ (encendido/espera)

Enciende el proyector cuando se encuentra en el modo de espera. El indicador ON/STANDBY, alrededor de la tecla I / ⏻, se iluminará en verde al activar la alimentación.

### 2 Indicador ON/STANDBY (situado alrededor de la tecla I / ⏻)

Se ilumina o parpadea en las siguientes condiciones:

- Se ilumina en rojo al enchufar el cable de alimentación de CA en una toma mural. Una vez en el modo de espera, podrá encender el proyector con la tecla I / ⏻.
- Se ilumina en verde cuando la alimentación está activada.
- Parpadea en verde mientras el ventilador de refrigeración funciona tras desactivar la alimentación con la tecla I / ⏻. El ventilador funciona durante unos 90 segundos tras desactivar la alimentación.

*Para obtener información detallada, consulte la página 24.*

### 3 Tecla INPUT

### 4 Tecla de ajuste TILT

*Para obtener información detallada, consulte “Proyección” en la página 21.*

### 5 Tecla MENU

Muestra el menú en pantalla. Vuelva a pulsarla para que el menú desaparezca.

### 6 ENTER/Teclas de flecha (Δ/∇/◀/▶)

Introducen los ajustes de los elementos del sistema de menús.

Seleccionan el menú o permiten realizar diversos ajustes.

### 7 Teclas FOCUS +/-

Ajusta el enfoque de la imagen.

### 8 Teclas ZOOM +/-

Ajusta el tamaño de la imagen.

### 9 Tecla SIDE SHOT +/-

Ajusta la corrección de la distorsión trapezoidal horizontal/trapezoide H de la imagen.

*Para obtener información detallada, consulte “Aunque esté proyectando con “Side Shot”, es posible que, en ocasiones, los cuatro lados de la imagen no estén paralelos a los lados respectivos del marco de la pantalla.” en la página 39 y “Ajustes “Side Shot” y “Trapezoide V”” en la página 56.*

### 10 Indicadores

#### • POWER SAVING

Se ilumina cuando el proyector se encuentra en el modo de ahorro de energía.

#### • TEMP (Temperatura)/FAN (Ventilador)

Se ilumina o parpadea en las siguientes condiciones:

- Se ilumina cuando la temperatura del interior del proyector es anormalmente alta.
- Parpadea cuando el ventilador está averiado.

#### • LAMP/COVER

Se ilumina o parpadea en las siguientes condiciones:

- Se ilumina cuando la lámpara llega al final de su vida útil o cuando alcanza una temperatura alta.
- Parpadea cuando la cubierta de la lámpara o la del filtro de aire no está fijada correctamente.

*Para obtener información detallada, consulte la página 48.*



## Panel de conectores

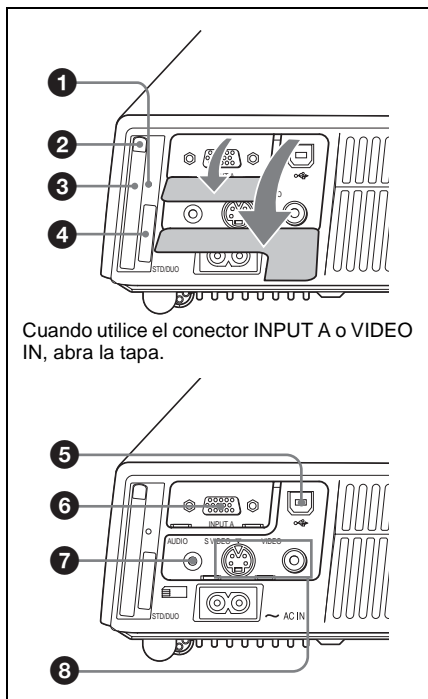

Cuando utilice el conector INPUT A o VIDEO IN, abra la tapa.

- 1 Lámpara de acceso (sólo VPL-CX75)**  
Se ilumina durante el acceso al **Memory Stick**.  
No retire el **Memory Stick** mientras esté iluminada la lámpara de acceso.
- 2 Botón de expulsión de la tarjeta LAN inalámbrica (sólo VPL-CX75)**
- 3 Ranura de la tarjeta LAN inalámbrica (sólo VPL-CX75)**  
Permite insertar la tarjeta LAN inalámbrica que se suministra. Inserte únicamente la tarjeta LAN inalámbrica que se suministra.

### Nota

Cuando guarde el proyector en la maleta de transporte, retire de la ranura la tarjeta LAN inalámbrica.

Para obtener información detallada, consulte las *Instrucciones de funcionamiento de Air Shot* (almacenadas en el CD-ROM).

- 4 Ranura de Memory Stick (para tamaño estándar/Duo) (sólo VPL-CX75)**

Permite insertar el **Memory Stick**. No introduzca nunca un objeto diferente a un **Memory Stick**.

### Nota

#### (Tamaño estándar del Memory Stick/tamaño de la ranura compatible con Duo)

Usted podrá utilizar ambos tamaños de **Memory Stick** y de **Memory Stick Duo** en la misma ranura. (No podrá utilizar ambos tamaños de **Memory Stick** al mismo tiempo.) Cuando utilice los tamaños de **Memory Stick Duo**, no fije el adaptador para **Memory Stick Duo**. No inserte dos o más **Memory Stick** en la ranura al mismo tiempo, ni inserte el **Memory Stick** en sentido puesto. Esto podría causar el mal funcionamiento de esta unidad.

Para obtener información detallada, consulte las *“Instrucciones de funcionamiento para Memory Stick”* que se incluyen en el CD-ROM.

- 5 Conector USB (enchufe USB de flujo de salida, 4 terminales)**  
Enchúfelo al conector USB de un ordenador. Si conecta el proyector al ordenador podrá controlar el funcionamiento del ratón con el mando a distancia suministrado.
- 6 Conector INPUT A (HD D-sub de 15 terminales, hembra)**  
Introduce una señal de ordenador, una señal de vídeo GBR, una señal de componente o una señal DTV, según el equipo que se vaya a conectar. Se conecta al conector de salida del equipo, mediante el cable que se suministra o mediante un cable opcional.

Para obtener información detallada, consulte “Conexión a un ordenador” en la página 19 y “Conexión a una videograbadora” en la página 20.

## 7 Toma AUDIO (minitoma estéreo)

Cuando escuche el sonido de salida del equipo de vídeo o del ordenador, conéctelo a la salida de audio del equipo de audio o del ordenador.

## 8 Conector de entrada de vídeo

Conéctelo a un equipo externo de vídeo, como una videograbadora.

- **S VIDEO (mini DIN de 4 terminales):** Se conecta a la salida de S vídeo (salida de vídeo Y/C) de un equipo de vídeo.
- **VIDEO (tipo fonográfico):** Se conecta a la salida de vídeo compuesta de un equipo de vídeo.

## Mando a distancia

Las teclas que tienen los mismos nombres que las del panel de control funcionan de la misma forma.

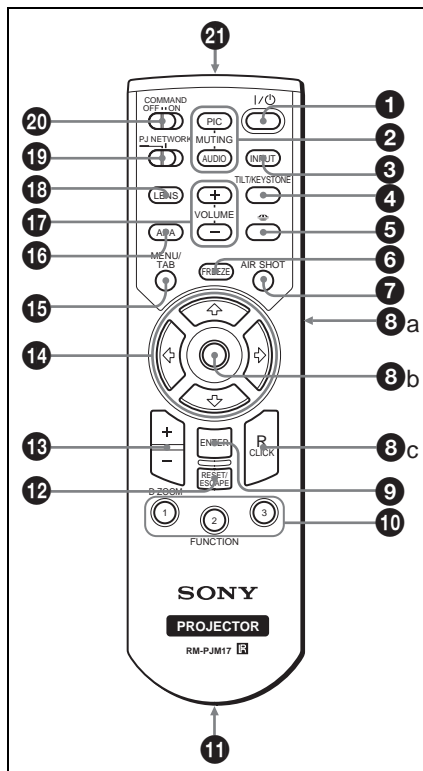

### 1 Tecla I / (encendido/espera)

### 2 Teclas MUTING

Interrumpen la imagen y el sonido.

- **PIC:** Interrumpe la imagen. Vuelva a pulsarla para restablecer la imagen.
- **AUDIO:** Púlsela para interrumpir temporalmente la salida de audio desde el altavoz. Púlsela de nuevo o pulse la tecla VOLUME + para restablecer el sonido.

### 3 Tecla INPUT

#### 4 Tecla TILT/KEYSTONE (corrección de distorsión trapezoidal vertical/horizontal)

Ajusta manualmente la inclinación del proyector, o la distorsión trapezoidal horizontal o vertical de la imagen. Cada vez que pulse esta tecla se mostrará alternativamente el menú Inclinación, el menú Trapezoide V y el menú Side Shot. Utilice las teclas de flecha (↑/↓/←/→) para el ajuste.

#### 5 Tecla (Memory Stick) (sólo VPL-CX75)

Muestra la página de Inicio Memory Stick. Cuando la señal de entrada es diferente de Memory Stick, cambia a Memory Stick. Si en la página de Inicio Memory Stick hay archivos para mostrar, se inicia la presentación de diapositivas.

*Para obtener información detallada, consulte las Instrucciones de funcionamiento para Memory Stick (almacenadas en el CD-ROM).*

#### 6 Tecla FREEZE

Congela la imagen proyectada. Para cancelar esta función, pulse de nuevo la tecla.

#### 7 Tecla AIR SHOT (sólo VPL-CX75)

Muestra la página de inicio de Air Shot. Cuando la señal de entrada es diferente de Air Shot, cambia a Air Shot. Cuando se utiliza Air Shot, aparece el cuadro de lista de los ordenadores con los que se puede conectar.

*Para obtener información detallada, consulte las Instrucciones de funcionamiento de Air Shot (almacenadas en el CD-ROM).*

#### 8 Teclas de emulación de ratón

Estas teclas funcionan como los botones del ratón de un ordenador sólo si el proyector está conectado al ordenador por medio del cable USB.

*Para obtener información detallada, consulte "Controlar el ordenador mediante el mando a distancia que se suministra (cuando se utiliza el cable USB)" en la página 27.*

#### 9 Tecla ENTER

#### 10 Teclas FUNCTION 1, 2, 3

Las teclas FUNCTION 1 y 2 no funcionan en esta unidad. La función de enfoque automático funciona cuando se pulsa la tecla FUNCTION 3.

#### 11 Soporte de correa

Para fijar una correa.

#### 12 Tecla RESET/ESCAPE

Funciona como una tecla RESET. Permite restablecer el valor de fábrica de los elementos, o el tamaño original de las imágenes ampliadas. Esta tecla funciona cuando el menú o un elemento de ajuste se encuentra en pantalla.

#### 13 Tecla D ZOOM (Zoom digital) +/-

Aumenta la imagen en el lugar que se desee de la pantalla.

#### 14 Teclas de flecha (↑/↓/←/→)

#### 15 Tecla MENU/TAB

Funciona como una tecla MENU.

#### 16 Tecla APA (Alineación automática de píxeles)

Ajusta automáticamente la imagen más nítida posible al introducir una señal procedente de un ordenador.

*Para obtener información detallada, consulte "APA inteligente" en el menú AJUSTE, en la la página 35.*

#### 17 Teclas VOLUME +/-

#### 18 Tecla LENS

Cada vez que pulse esta tecla se mostrará alternativamente el menú de ajuste del enfoque y el menú de ajuste del zoom.

#### 19 Interruptor de selección PJ/ NETWORK (Proyector/Red)

Normalmente se ajusta en "PJ".

#### 20 Interruptor COMMAND ON/OFF

Cuando este interruptor se establece en OFF, no funcionan las teclas del mando a distancia. De este modo se ahorra energía de las pilas.

## 21 Transmisor infrarrojo

### Instalación de las pilas

- 1 Abra la tapa empujándola y deslizándola; a continuación instale las dos pilas de tamaño AA (R6) (suministradas) teniendo en cuenta la polaridad correcta.

Deslice la tapa mientras la empuja.

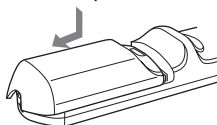

Instale la batería desde el extremo  $\ominus$ .

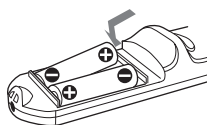

- 2 Vuelva a colocar la tapa.

## Herramienta de presentación (sólo VPL-CX75)

Puede utilizar un puntero láser para controlar los archivos de presentación creados con Microsoft PowerPoint cuando proyecte imágenes con Air Shot.

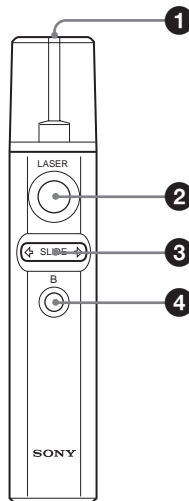

### 1 Transmisor láser

### 2 Tecla LASER

Mientras mantiene pulsada esta tecla el emisor láser emite un haz láser.

### 3 Tecla SLIDE $\leftarrow/\rightarrow$

Se utiliza para cambiar de página en una presentación de diapositivas, hacia delante o hacia atrás.

### 4 Tecla B

Esta tecla corresponde a la tecla "B" de un teclado.

Cuando se pulsa esta tecla durante la presentación de diapositivas, se muestra una pantalla negra. Para cancelar la pantalla negra, pulse de nuevo la tecla.

## Para instalar las pilas

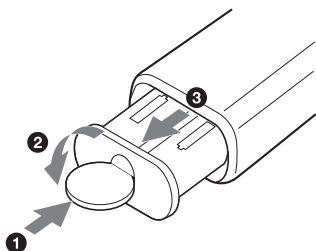

Abra la tapa (2) con una moneda (1) y retire el compartimento de las pilas (3). Instale las dos pilas de tamaño AAA (R03) con la polaridad correcta.

### Notas sobre el haz láser

- No mire directamente el transmisor láser.
- No apunte el láser a las personas.

### Notas sobre el empleo del mando a distancia y la herramienta de presentación

- Compruebe que nada obstruya el haz infrarrojo entre el mando a distancia o la herramienta de presentación, y el detector de control remoto del proyector. Dirija el mando a distancia o la herramienta de presentación hacia el detector de control remoto frontal o posterior.
- El margen de funcionamiento es limitado. Cuanto menor sea la distancia entre el mando a distancia o la herramienta de presentación, y el proyector, mayor será el ángulo de control del mando sobre el proyector.

# Instalación del proyector

La distancia entre el objetivo y la pantalla varía en función del tamaño de ésta. Utilice la tabla siguiente como referencia.

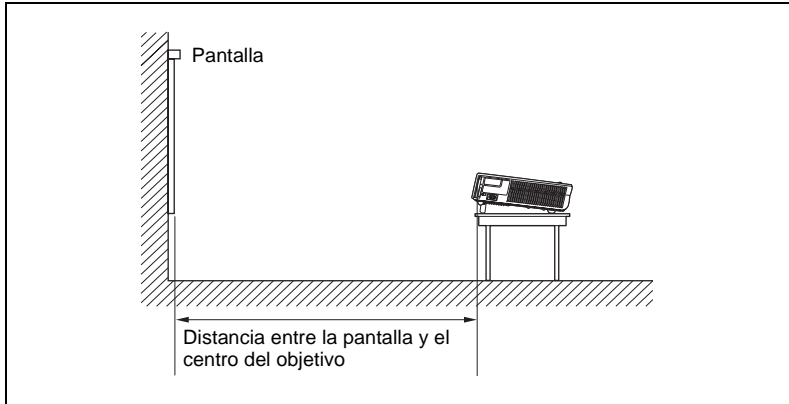

Unidad: m (pies)

Tamaño de la pantalla (pulgadas)	40	80	100	150	200	250	300
Distancia mínima	1,2 (3,9)	2,4 (7,9)	3,0 (9,8)	4,5 (14,8)	6,0 (19,7)	7,5 (24,6)	9,0 (29,5)
Distancia máxima	1,4 (4,6)	2,7 (8,9)	3,4 (11,2)	5,2 (17,1)	6,9 (22,6)	8,7 (28,5)	10,4 (34,1)

Es posible que exista una pequeña diferencia entre el valor real y el valor de diseño que se muestra en la tabla anterior.

# Conexión del proyector

## Cuando conecte el proyector, asegúrese de lo siguiente:

- Apague todos los equipos antes de realizar cualquier conexión.
- Utilice los cables apropiados para cada conexión.
- Introduzca los enchufes de los cables correctamente; las conexiones sueltas pueden aumentar el nivel de ruido y reducir la calidad de las señales de imagen. Cuando desconecte un cable, asegúrese de tirar del enchufe, no del cable.

Si se conecta a una red LAN inalámbrica mediante Air Shot, consulte las "Instrucciones de funcionamiento de Air Shot" contenidas en el CD-ROM (sólo VPL-CX75).

## Conexión a un ordenador

En esta sección se describe cómo conectar el proyector a un ordenador. Para obtener más información, consulte el manual de instrucciones del ordenador.

## Para conectar un ordenador

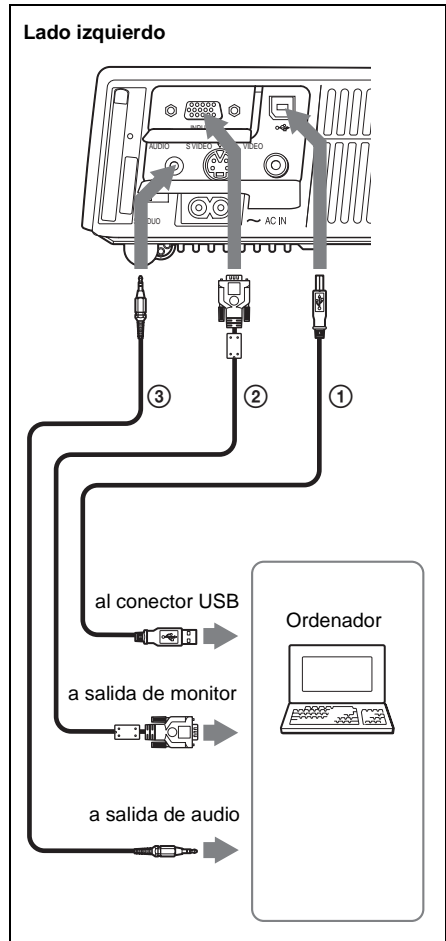

- ① Cable USB (suministrado)  
(Conecte el cable USB para utilizar un ratón inalámbrico.)
- ② Cable HD D-sub de 15 terminales (suministrado)
- ③ Cable de conexión de audio estéreo (no suministrado) (utilice un cable sin resistencia).

## Notas

- El proyector admite señales VGA, SVGA, XGA, SXGA y SXGA+. No obstante, es recomendable establecer el modo de salida del ordenador en el modo XGA para el monitor externo.
- Si ajusta el ordenador, como por ejemplo de tipo portátil, para que envíe la señal a la

pantalla del mismo y al monitor externo, es posible que la imagen de dicho monitor no se vea correctamente. Ajuste el ordenador para que envíe la señal solamente al monitor externo.

*Para obtener información detallada, consulte el manual de instrucciones suministrado con el ordenador.*

### Nota

Para conectar un ordenador Macintosh cuyo conector de salida de vídeo tiene dos filas de terminales, es necesario utilizar un adaptador de venta comercial.

## Función USB

Al conectar por primera vez el proyector a un ordenador mediante el cable USB, el ordenador reconocerá automáticamente el dispositivo de interfaz humano USB (función de ratón inalámbrico).

### Entorno operativo recomendado

Cuando utilice la función USB, conecte el cable USB como se indica en la ilustración anterior. La función USB puede utilizarse en ordenadores que tengan preinstalado Windows 98, Windows 98 SE, Windows ME, Windows 2000 o Windows XP.

### Notas

- El ordenador puede no iniciarse correctamente cuando esté conectado al proyector mediante el cable USB. En este caso, desconecte el cable USB, reinicie el ordenador y, a continuación, conecte éste al proyector con el cable USB.
- No se garantiza el funcionamiento de este proyector en el modo de espera o suspensión. Cuando utilice el proyector en el modo de espera o suspensión, desconéctelo del puerto USB del ordenador.
- No se garantizan las operaciones con todos los entornos informáticos recomendados.
- Cuando conecte al proyector un ordenador Macintosh compatible con USB, por medio del cable USB, dispondrá de las funciones de ratón inalámbrico.
- Desde PROJECTOR STATION for Presentation (sólo VPL-CX75) no es posible el acceso al **Memory Stick** insertado en la ranura Memory Stick del proyector.

## Conexión a una videograbadora

En esta sección se describe cómo conectar el proyector a una videograbadora.

Para obtener más información, consulte el manual de instrucciones del equipo que vaya a conectar.

### Para conectar con un conector de salida de vídeo o S vídeo

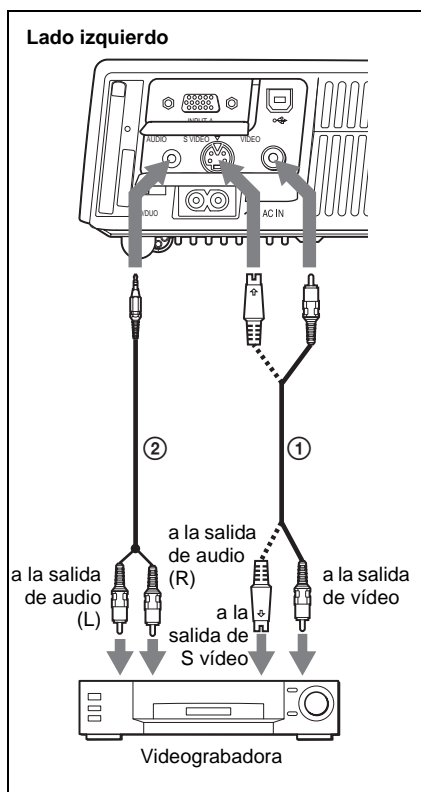



## Para conectar con una salida de vídeo GBR/Componente

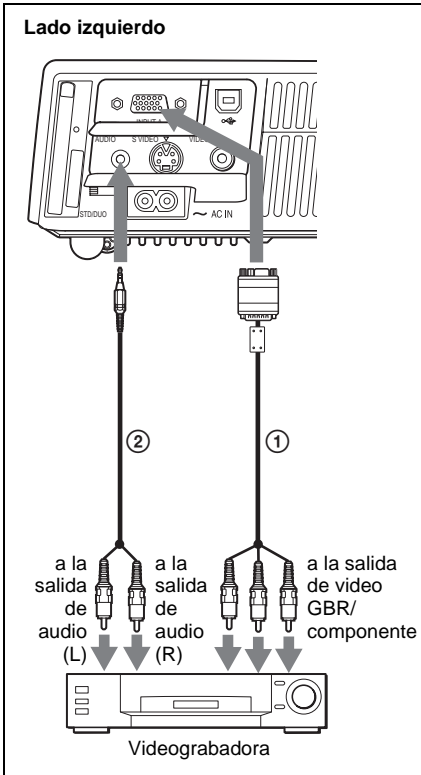

- ① Cable de señal SMF-402 (no suministrado) HD D-sub de 15 terminales (macho) ↔ 3 × toma fonográfica
- ② Cable de conexión de audio estéreo (no suministrado) (utilice un cable sin resistencia).

### Notas

- Ajuste la relación de aspecto mediante la opción “Modo amplio” del menú AJUSTE DE ENTRADA de acuerdo con la señal de entrada.
- Mediante el ajuste “Sel. señ. ent. A” del menú AJUSTE, seleccione “Video GBR” cuando conecte el proyector a un conector de salida de vídeo GBR, o “Componente” cuando lo conecte a un conector de salida de vídeo componente.
- Utilice la señal de sincronización compuesta cuando introduzca la señal de sincronización externa del equipo de video GRB/ componente.

## Proyección

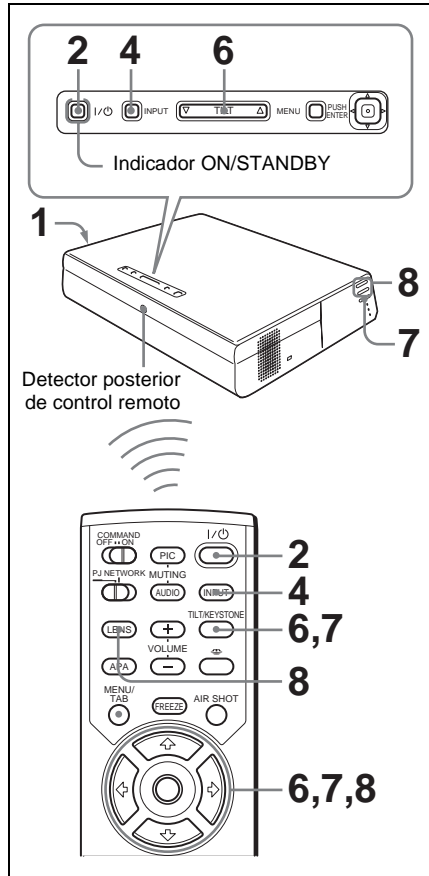

- 1 Enchufe el cable de alimentación de CA a una toma mural y, a continuación, conecte todo el equipo. El indicador ON/STANDBY se iluminará en rojo y el proyector entrará en el modo de espera.
- 2 Pulse la tecla I / ⏻. El indicador ON/STANDBY se iluminará en verde, y se iniciará la configuración automática inteligente avanzada. Se abrirá la protección del objetivo y se elevará el ajustador eléctrico de inclinación, que se detendrá en la posición del ajuste anterior y ajustará el enfoque.

## Notas

- El tamaño de proyección que se puede ajustar con el ajuste automático de enfoque va desde aproximadamente 1 metro (40 pulgadas) hasta 3,81 metros (150 pulgadas). No obstante, es posible que no se ajuste perfectamente, en función de la luz que haya en la habitación, el estado de la pantalla o el uso de Side Shot. En este caso, ajústelo manualmente en el paso **8** de la la página 23.
- Cuando el proyector está encendido, se proyecta la pantalla de inicio (sólo VPL-CX75).

*Para obtener información detallada, consulte las “Instrucciones de funcionamiento para Memory Stick” que se incluyen en el CD-ROM.*

- 3** Encienda el equipo conectado al proyector.
- 4** Pulse la tecla INPUT para seleccionar la fuente de entrada.

Cada vez que pulse la tecla, la señal de entrada cambiará de la siguiente forma:

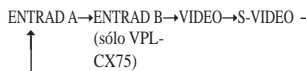

Para seleccionar la entrada de	Pulse INPUT para mostrar
Ordenador conectado al conector INPUT A	ENTRAD A
Air Shot/Memory Stick (cuando se utiliza Air Shot/Memory Stick) (sólo VPL-CX75)	ENTRAD B
Equipo de vídeo conectado al conector de entrada VIDEO	Video
Equipo de vídeo conectado al conector de entrada S VIDEO	S Video

APA (Alineación automática de píxeles) inteligente ajusta la imagen del equipo conectado de modo que se proyecte claramente.

## Notas

- Para ENTRAD B, es posible cambiar la entrada de “Air Shot” o “Memory Stick” seleccionándola en el menú de selección de ENTRAD B, o pulsando la tecla o la tecla AIR SHOT del mando a distancia. En la pantalla se muestra la página de inicio de Air Shot o la página de Inicio Memory Stick (sólo VPL-CX75).
- Si la opción “Búsq. ent. auto.” está ajustada en “Sí”, el proyector busca las señales de los equipos conectados y muestra el canal de entrada donde se encuentran las señales de entrada.

*Para obtener información detallada, consulte “Búsq. ent. auto.” en la página 35.*

- La función APA inteligente sólo tiene efecto sobre las señales de entrada procedentes de un ordenador.
- 5** Dirija al proyector la salida del equipo que va a conectar.

Dependiendo del tipo de ordenador, por ejemplo un portátil o un equipo LCD de tipo “todo en uno”, es posible que deba pulsar determinadas teclas (p.e., , etc.) o cambiar la configuración del ordenador para conmutar la salida del ordenador al proyector.

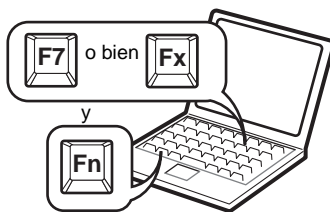

## Nota

La tecla para cambiar la salida del ordenador hacia el proyector varía según el tipo de ordenador.

- 6** Ajuste la posición de la imagen, superior o inferior.

### Para realizar el ajuste con el mando a distancia

Pulse la tecla TILT/KEYSTONE del mando a distancia para mostrar el menú Inclinación y ajuste la inclinación con las teclas ↑/↓/←/→.

### Para realizar el ajuste con el panel de control

Pulse Δ o ▽ en la tecla TILT para ajustar la inclinación del proyector.

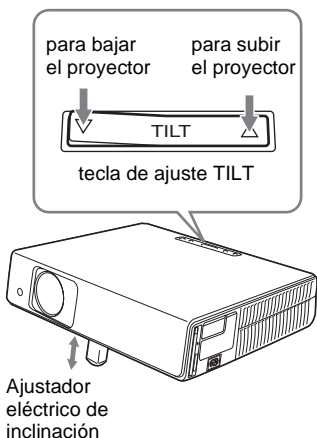

### Notas

- Cuando ajuste el ajustador eléctrico de inclinación mediante la tecla TILT, al mismo tiempo se realizará el ajuste Trapezoide V. Si no desea realizar el ajuste trapecoidal automático, ajuste el menú Trapezoide V en “Manual”. (Consulte la página 38).
- Si establece el ajuste “Trapezoide V” en “Automático”, la corrección “Trapezoide V” se ajustará automáticamente. No obstante, es posible que no sea perfecta, según la temperatura de la habitación y el ángulo de la pantalla. En este caso, ajústela manualmente.  
Pulse la tecla TILT/KEYSTONE del mando a distancia hasta que aparezca en la pantalla “Trapezoide V”, y ajuste el valor con la tecla ↑/↓/←/→. El valor corregido tendrá efecto hasta que desactive la alimentación.
- Tenga cuidado de no dejar caer el proyector sobre los dedos.

- No ejerza una presión excesiva sobre la parte superior del proyector cuando el ajustador eléctrico de inclinación esté fuera.  
Pueden producirse fallos de funcionamiento.

## 7 Ajuste la distorsión trapecoidal horizontal (□ □) de la imagen con la función “Side Shot”.

### Para realizar el ajuste con el mando a distancia

Pulse la tecla TILT/KEYSTONE del mando a distancia para mostrar el menú Side Shot (corrección de la distorsión trapecoidal horizontal/Trapezoide H) y ajuste la inclinación con las teclas ↑/↓/←/→.

### Para realizar el ajuste con el panel de control situado en el lado izquierdo del proyector

Pulse la tecla SIDE SHOT +/- del panel de control para ajustar la distorsión. Para obtener información detallada, consulte “Ajustes “Side Shot” y “Trapezoide V”” en la página 56.

## 8 Ajuste el tamaño de la imagen y el enfoque.

### Para realizar el ajuste con el mando a distancia



Pulse la tecla LENS para seleccionar el elemento que va a ajustar y, a continuación, ajústelo con la tecla ↑/↓/←/→. Cada vez que pulse la tecla, el menú cambiará a Foco de objetivo y Zoom de objetivo, en orden.

### Para realizar el ajuste con el panel de control situado en el lado izquierdo del proyector

Pulse las teclas ZOOM +/- del proyector para ajustar el tamaño de la imagen y las teclas FOCUS +/- para ajustar el enfoque.



---

# Apagado de la alimentación

- 1** Pulse la tecla I / .  
Aparecerá “DESACTIVAR? Vuelva a pulsar I / . para confirmar que se desea apagar la alimentación.

## Nota

Los mensajes desaparecerán si pulsa cualquier tecla, excepto I / , o si no pulsa ninguna tecla durante cinco segundos.

- 2** Vuelva a pulsar la tecla I / .  
La protección del objetivo se cierra y el ajustador eléctrico de inclinación se repliega en el proyector. El indicador ON/STANDBY parpadeará en verde y el ventilador seguirá funcionando para reducir el calentamiento interno. Asimismo, el indicador ON/STANDBY parpadeará rápidamente durante los primeros 45 segundos. Durante este espacio de tiempo, no podrá encender el indicador ON/STANDBY con la tecla I / .
- 3** Desenchufe el cable de alimentación de CA de la toma mural cuando el ventilador deje de funcionar y el indicador ON/STANDBY se ilumine en rojo.

## Si no puede confirmar el mensaje en pantalla

Si no puede confirmar el mensaje en pantalla en una determinada situación, puede desactivar la alimentación manteniendo pulsada la tecla I /  durante dos segundos en lugar de realizar los pasos **1** y **2**.

## Nota

Los circuitos internos de la función Off & Go pueden hacer que el ventilador continúe funcionando durante un corto periodo de tiempo, incluso después de pulsar la tecla I /  para apagar la alimentación y de que el indicador ON/STANDBY cambie a rojo.

## Selección del idioma del menú

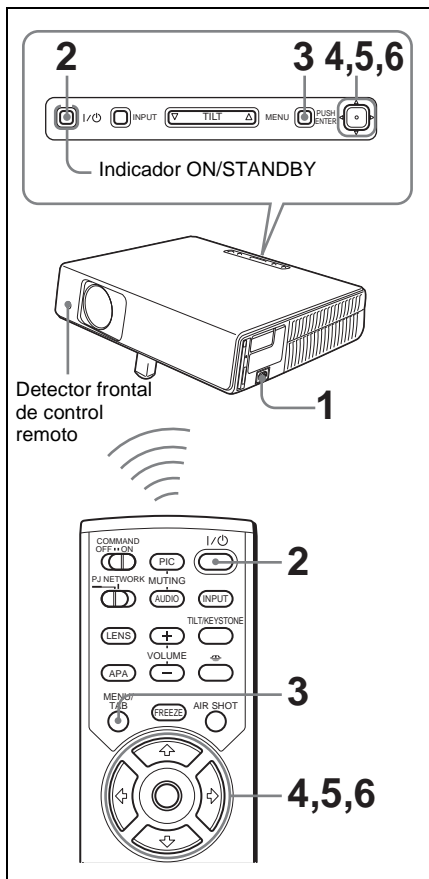

Es posible seleccionar el idioma que se desee entre los quince existentes para el menú y demás indicaciones en pantalla. El ajuste de fábrica es el idioma inglés. Para cambiar el idioma del menú, haga lo siguiente:





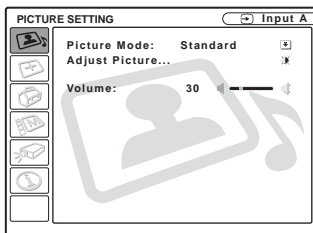

- 1 Enchufe el cable de alimentación de CA a una toma mural.
- 2 Pulse la tecla I /  para encender el proyector.

- 3 Pulse la tecla MENU.  
Aparecerá el menú.  
El menú actualmente seleccionado se muestra como un botón amarillo.

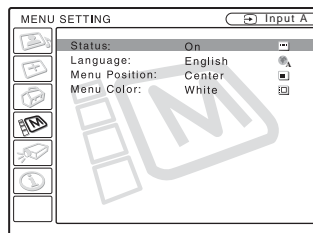





- 4 Pulse la tecla  o  para seleccionar el menú MENU SETTING (AJUSTE DE MENÚ) y, a continuación, pulse la tecla  o ENTER.  
Aparecerá el menú seleccionado.

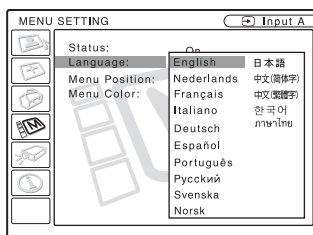

- 5 Pulse la tecla  o  para seleccionar "Language (Idioma)" y, a continuación, pulse la tecla  o ENTER.



- 6 Pulse la tecla , ,  o  para seleccionar un idioma y, a continuación, pulse la tecla ENTER.  
El menú aparecerá en el idioma seleccionado.

### Para que el menú desaparezca

Pulse la tecla MENU.

El menú desaparecerá automáticamente si no pulsa ninguna tecla durante un minuto.

# Bloq. seguridad

El proyector está equipado con una función de bloqueo de seguridad. Al encender el proyector, se le pedirá que introduzca la contraseña previamente establecida. Si no introduce la contraseña correcta, no podrá proyectar imágenes.

## Nota

Si olvida la contraseña y no está disponible el administrador de contraseñas, no podrá usar el proyector. Tenga en cuenta que, si utiliza el bloqueo de seguridad, puede impedir el uso efectivo en tales casos.

## Para usar el bloqueo de seguridad

- 1 Pulse la tecla MENU y, a continuación, en el menú AJUSTE INSTALACIÓN, active la configuración de “Bloq. de seguridad”.
- 2 Escriba la contraseña.  
Utilice las teclas MENU, ←/→/↑/↓ y ENTER para escribir la contraseña de cuatro dígitos. (La configuración de contraseña inicial predeterminada es “ENTER, ENTER, ENTER, ENTER”. Después de introducirla, puede escribir su propia contraseña. Por lo tanto, cuando utilice esta función por primera vez, introduzca “ENTER” cuatro veces.)



A continuación, se muestra la pantalla para escribir la nueva contraseña. (Escriba la contraseña en esta pantalla aunque desee conservar la contraseña actual.)



- 3 Escriba la contraseña de nuevo, para confirmarla.



Cuando se muestra el siguiente mensaje se completa el ajuste del bloqueo de seguridad.



Si se muestra “¡Contraseña no válida!” en la pantalla de menús, ejecute de nuevo el paso 1.



- 4** Apague la alimentación principal y desconecte el cable de alimentación de CA.

El bloqueo de seguridad tiene efecto después de haber activado el bloqueo de seguridad. Cuando se vuelve a encender la alimentación, se muestra la pantalla para escribir la contraseña.

### Certificación de seguridad

Cuando se muestre la pantalla para introducir la contraseña, escriba la contraseña establecida. Si no consigue escribir la contraseña correcta en tres intentos, no podrá utilizar el proyector. En este caso, pulse la tecla **I** /  para apagar la alimentación.

### Para cancelar el bloqueo de seguridad

- 1 Pulse la tecla **MENU** y, a continuación, desactive el ajuste “Bloq. seguridad” en el menú **AJUSTE INSTALACIÓN**.
- 2 Escriba la contraseña.  
Escriba la contraseña establecida.

#### Nota

Si llama al centro de servicio al cliente porque ha olvidado la contraseña, deberá estar en condiciones de proporcionar el número de serie del proyector y de demostrar su identidad. (Este proceso puede ser diferente en otros países.) Una vez confirmada su identidad, le proporcionaremos la contraseña.

## Otras funciones

### Controlar el ordenador mediante el mando a distancia que se suministra (cuando se utiliza el cable USB)

Si conecta un ordenador al proyector con el cable USB, podrá controlar el ratón del ordenador con el mando a distancia.

Las teclas **R/L CLICK** y el “joystick” funcionan de la forma siguiente.

Tecla y “joystick”	Función
R CLICK (frontal)	Botón derecho
L CLICK (posterior)	Botón izquierdo
Joystick	Corresponde a los movimientos del ratón

Para obtener información detallada, consulte “Para conectar un ordenador” en la página 19.

#### Nota

Compruebe que nada obstruya el haz infrarrojo entre el mando a distancia y el detector de control remoto del proyector.

### Controlar el ordenador mediante la herramienta de presentación que se suministra (cuando se utiliza Air Shot) (sólo VPL-CX75)

Cuando utilice Air Shot para proyectar imágenes procedentes de un ordenador, puede utilizar la herramienta de presentación que se suministra para realizar algunas operaciones sobre la presentación de diapositivas. Puede utilizar las siguientes teclas de la herramienta de presentación.

Tecla	Función
LASER	Emite un haz láser.*
⇐ SLIDE ⇒	Cambia las diapositivas hacia delante o hacia atrás.
B	Muestra o cancela una pantalla negra durante la presentación de diapositivas.

\* También está disponible cuando no se utiliza Air Shot.

#### Nota

Si hay algún obstáculo entre la herramienta de presentación y el detector del mando a distancia del proyector, es posible que la herramienta de presentación no funcione correctamente.

## Función Off & Go

Si va a abandonar inmediatamente la sala de conferencias, apague el proyector y, a continuación, una vez que se cierra la protección del objetivo y que el ajustador eléctrico de inclinación se repliega en el proyector, desenchufe el cable de alimentación CA. Una vez desenchufado el cable de alimentación CA, el ventilador funciona automáticamente durante un cierto tiempo.

### Notas

- Cuando desenchufe el cable de alimentación CA, compruebe que la protección del objetivo se cierra y que el ajustador eléctrico de inclinación se repliega en el proyector. Si mueve el proyector con el ajustador eléctrico de inclinación desplegado puede dañar el ajustador.
- Apague el proyector según el procedimiento descrito en “Apagado de la alimentación” y, a continuación, enfríelo al guardarlo en la maleta de transporte.
- Sin embargo, si la unidad ha estado encendida durante menos de 15 minutos, es posible que el ventilador no empiece a girar, como resultado de una carga inadecuada. En este caso, siga el procedimiento que se describe en “Apagado de la alimentación” en la página 24.

## Herramientas efectivas para las presentaciones

### Para aumentar la imagen (Función de Digital Zoom)

Puede seleccionar un punto de la imagen que desee ampliar. Esta función tiene efecto cuando se introduce una señal procedente de un ordenador o cuando se proyecta una imagen estática (no una película) almacenada en un **Memory Stick**. Esta función no tiene efecto cuando se introduce una señal de vídeo.

- 1 Projete una imagen normal y pulse la tecla D ZOOM + del mando a distancia. El icono del zoom digital aparecerá en el centro de la imagen.

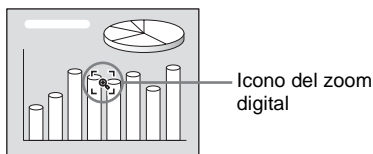

- 2 Desplace el icono hasta el punto de la imagen que desea aumentar. Utilice la tecla de flecha (↑/↓/←/→) para mover el icono.

- 3 Pulse de nuevo la tecla D ZOOM +. La imagen sobre la que se sitúa el icono aumenta de tamaño. La relación de aumento se muestra en la pantalla durante unos pocos segundos. Al pulsar repetidamente la tecla +, el tamaño de la imagen aumenta (proporción de ampliación: 4 veces máx.)

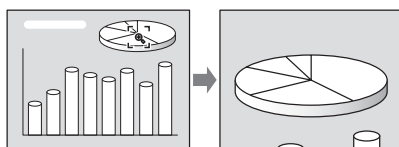

Utilice la tecla de flecha (↑/↓/←/→) para desplazar la imagen aumentada.

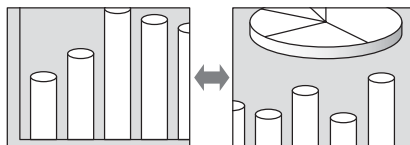

### Para que la imagen recupere su tamaño original

Pulse la tecla D ZOOM -. Basta con pulsar la tecla RESET para que la imagen recupere su tamaño original de forma inmediata.



---

## Para congelar la imagen proyectada (función Freeze)

Pulse la tecla FREEZE. Cuando se pulsa la tecla, en la pantalla aparece "Freeze". Esta función tiene efecto cuando se introduce una señal procedente de un ordenador o cuando se proyecta una imagen estática almacenada en un **Memory Stick**.

Para recuperar la pantalla original, pulse de nuevo la tecla FREEZE.



# Uso del MENU

El proyector dispone de un menú en pantalla que permite realizar diversos ajustes.

## Elementos de la presentación

Indicador de señal de entrada



Indicador de configuración de señal de entrada

Menú de ajuste de imagen

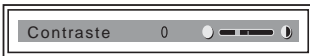

### Indicador de señal de entrada

Muestra el canal de entrada seleccionado. Cuando no hay señal de entrada, se muestra x(↔). Para ocultar este indicador, utilice la opción “Estado” del menú AJUSTE DE MENÚ.

### Indicador de configuración de señal de entrada

**Para ENTRAD A:** Muestra “Ordenador”, “Componente” o “Video GBR”.

**Para ENTRAD B:** Muestra “Air Shot” o “Memory Stick” (sólo VPL-CX75)

**Para la entrada Video/S Video:** Muestra el ajuste “Automático” o “Sistema de color” del menú AJUSTE.

## 1 Pulse la tecla MENU.

Aparecerá el menú.

El menú actualmente seleccionado se muestra como un botón amarillo.



## 2 Use la tecla ↑ o ↓ para seleccionar un menú y, a continuación, pulse la tecla → o ENTER.

Aparecerá el menú seleccionado.

## 3 Seleccione un elemento.

Use la tecla ↑ o ↓ para seleccionar el elemento y, a continuación, pulse la tecla → o ENTER.

Los elementos de ajuste se muestran en un menú emergente o en un submenú.

### Menú emergente

Menú      Elementos de ajuste      Señal de entrada seleccionada

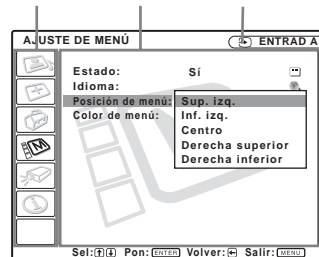

### Submenú

Menú      Elementos de ajuste

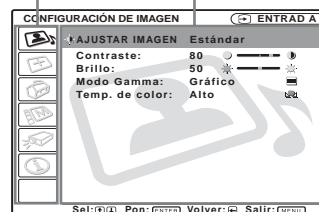

#### 4 Realice ajustes en el elemento.

- **Al cambiar el nivel de ajuste:**

Para que el número aumente, pulse la tecla **↑** o **→**.

Para que el número disminuya, pulse la tecla **↓** o **←**.

Pulse la tecla ENTER para recuperar la pantalla anterior.

- **Al cambiar el ajuste:**

Pulse la tecla **↑** o **↓** para cambiar el ajuste.

Pulse la tecla ENTER o **←** para recuperar la pantalla anterior.

---

#### Para que el menú desaparezca

Pulse la tecla MENU.

El menú desaparecerá automáticamente si no pulsa ninguna tecla durante un minuto.

---

#### Para reajustar elementos ajustados

Pulse la tecla RESET del mando a distancia.

En la pantalla aparecerá “Completado!”, y **los ajustes que se muestran recuperarán los valores de fábrica.**

Los elementos que pueden reajustarse son los siguientes:

- “Contraste”, “Brillo”, “Color”, “Tonalidad” y “Nitidez” en el menú “Ajustar imagen...”
- “Fase Punto”, “Tamaño H” y “Desplazamiento” en el menú “Ajustar señal...”

---

#### Acerca de la memoria de los ajustes

Los ajustes se almacenan automáticamente en la memoria del proyector.

---

#### Si no hay señal de entrada

Si no hay ninguna señal de entrada, en la pantalla aparece “Imposible ajustar este parámetro”.

---

#### Acerca de los elementos que no es posible ajustar

Los elementos que no pueden ajustarse dependiendo de la señal de entrada no aparecen en el menú.

*Para obtener información detallada, consulte la página 41.*

# El menú CONFIGURACIÓN DE IMAGEN

El menú CONFIGURACIÓN DE IMAGEN se utiliza para ajustar la imagen o el volumen.

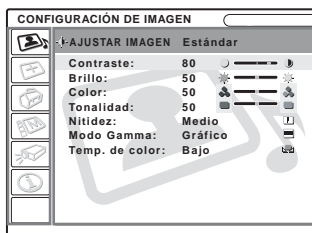
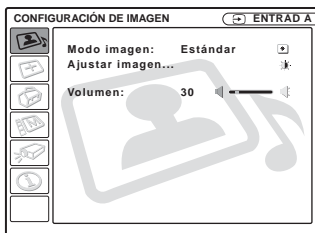

Elementos de ajuste	Funciones	Valor de configuración inicial
Modo Imagen	<p>Selecciona el modo de imagen.</p> <ul style="list-style-type: none"> <li>• <b>Dinámico:</b> Enfatiza el contraste para producir una imagen “dinámica”.</li> <li>• <b>Estándar:</b> Normalmente, seleccione este ajuste. Si la imagen resulta irregular con el ajuste “Dinámico”, este ajuste reducirá las irregularidades.</li> </ul>	Estándar
Volumen	Ajusta el volumen.	30
Ajustar Imagen...	La unidad puede almacenar los valores de ajuste de los siguientes elementos de submenú para cada modo de imagen por separado, “Dinámico” o “Estándar”.	
Contraste	Ajusta el contraste de la imagen.	80
Brillo	Ajusta el brillo de la imagen.	50
Color	Ajusta la intensidad del color.	50
Tonalidad	Ajusta los tonos del color. Si el ajuste es mayor, la imagen adquirirá un tono verdoso. Si el ajuste es menor, la imagen adquirirá un tono púrpura.	50
Nitidez	Selecciona el ajuste de nitidez de la imagen entre “Alto”, “Medio” y “Bajo”. El ajuste “Alto” hace que la imagen sea nítida; el ajuste “Bajo” la suaviza.	Alto Medio (INPUT B (sólo VPL-CX75))
Modo Gamma	<p>Selecciona una curva de corrección gamma.</p> <ul style="list-style-type: none"> <li>• <b>Gráfico:</b> Mejora la reproducción de los medios tonos. Las fotografías pueden reproducirse con tonos naturales.</li> <li>• <b>Texto:</b> Contrasta el blanco y el negro. Adecuado para imágenes que contienen mucho texto.</li> </ul>	Gráfico
Temp. de color	<p>Ajusta la temperatura del color.</p> <ul style="list-style-type: none"> <li>• <b>Alto:</b> El color blanco adquiere un tono azulado.</li> <li>• <b>Bajo:</b> El color blanco adquiere un tono rojizo.</li> </ul>	Alto Bajo (Video/S-Video)

# El menú AJUSTE DE ENTRADA

El menú AJUSTE DE ENTRADA se utiliza para ajustar la señal de entrada.

**Cuando se introduce la señal de vídeo**

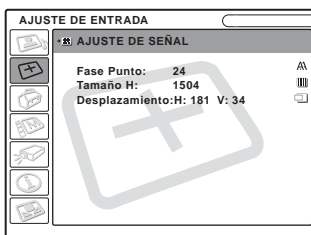

Elementos de ajuste	Funciones	Valor de configuración inicial
Modo amplio	Ajusta la relación de aspecto de la imagen. <ul style="list-style-type: none"> <li>• <b>No:</b> Cuando se introduzca una señal con relación 4:3.</li> <li>• <b>Sí:</b> Cuando se introduzca una señal con relación 16:9 (comprimida) desde un reproductor de DVD.</li> </ul>	No
Ajustar señal...		
Fase Punto	Ajusta la fase de punto del panel LCD y la salida de señal procedente de un ordenador. Para ajustar la imagen con mayor precisión después del ajuste de imagen, pulse la tecla APA.	
Tamaño H	Ajusta el tamaño horizontal de la salida de imagen desde un conector. Ajuste el valor en función de los puntos de la señal de entrada. Para obtener información detallada, consulte la página 53.	Según la señal de entrada
Desplazamiento	Ajusta la posición de la imagen. H ajusta la posición horizontal de la imagen. V ajusta la posición vertical de la imagen. Al aumentar el ajuste de H, la imagen se desplazará a la derecha, y al disminuirlo, se desplazará a la izquierda. Al aumentar el ajuste de V, la imagen se desplazará hacia arriba, y al disminuirlo, se desplazará hacia abajo. Emplee la tecla ← o → para ajustar la posición horizontal y las teclas ↑ y ↓ para la posición vertical.	Según la señal de entrada
Conv. explorac	Convierte la señal para mostrar la imagen en función del tamaño de la pantalla. Cuando se establece en “No”, muestra la imagen haciendo coincidir cada píxel del elemento de imagen de entrada con uno del LCD. La imagen será nítida aunque su tamaño será menor.	Sí

Realización de ajustes mediante el menú

## Nota

Tenga en cuenta que, si se utiliza el proyector de forma comercial o para la exhibición pública, la modificación de la imagen original mediante el cambio del modo de pantalla ancha puede constituir una infracción de los derechos de los autores o de los productores, que gozan de protección legal.

## Acerca del nº de memoria predefinida

Este proyector dispone de 45 tipos de datos preestablecidos para señales de entrada (la memoria predefinida). Al introducirse una señal predefinida, el proyector detecta automáticamente el tipo de señal y recupera los datos correspondientes a la misma de la memoria predefinida con el fin de ajustarla y obtener una imagen óptima. El número de memoria y el tipo de señal se muestran en el menú INFORMACIÓN (Consulte la página 40). También es posible ajustar los datos preestablecidos mediante el menú AJUSTE DE ENTRADA.

Este proyector dispone de 20 tipos de memorias de usuario para ENTRADA en las que es posible guardar el ajuste de los datos definidos para una señal de entrada no predefinida. Si se introduce una señal no preestablecida por primera vez, se muestra un número de memoria 0. Cuando se ajustan los datos de la señal en el menú AJUSTE DE ENTRADA, se registran en el proyector. Si se registran más de 20 memorias de usuario, la memoria más reciente siempre sobrescribirá la más antigua.

*Consulte la tabla de la página 53 para averiguar si la señal está registrada en la memoria predefinida.*

Puesto que los datos de las siguientes señales se recuperan de la memoria predefinida, puede emplear estos datos predefinidos ajustando "Tamaño H". Utilice "Desplazamiento" para hacer ajustes precisos.

Señal	Nº de memoria	TAMAÑO
Super Mac-2	23	1312
SIG-1	23	1320
Macintosh 19"	25	1328
Macintosh 21"	27	1456
Sony News	36	1708
PC-9821 1280 × 1024	36	1600
WS Sunmicro	37	1664

## Nota

Cuando la relación de aspecto de la señal de entrada no es 4:3, una parte de la pantalla se muestra en negro.

# El menú AJUSTE

El menú AJUSTE se utiliza para cambiar los valores del proyector.

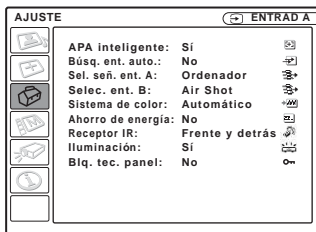

Elementos de ajuste	Funciones	Valor de configuración inicial
APA inteligente	<p>APA (Alineación automática de píxeles) ajusta automáticamente “Fase Punto”, “Tamaño H” y “Desplazamiento” en el menú AJUSTE DE ENTRADA para la señal de entrada procedente de un ordenador.</p> <ul style="list-style-type: none"> <li>• <b>Sí:</b> Cuando la señal de entrada procede de un ordenador, APA funciona automáticamente, para que se pueda ver claramente la imagen. Una vez que la función “APA Inteligente” ha ajustado la señal de entrada especificada, no se reajustará aunque se desconecte y se vuelva a conectar el cable, o se cambie el canal de entrada. Para ajustar la imagen, puede pulsar la tecla APA del mando a distancia aunque la función “APA Inteligente” esté ajustada en “Sí”.</li> <li>• <b>No:</b> APA funciona cuando se pulsa la tecla APA en el mando a distancia.</li> </ul>	Sí
Búsq. ent. auto.	<p>Cuando se ajusta en “Sí”, el proyector detecta las señales de entrada en el orden siguiente: ENTRAD A/ ENTRAD B (sólo VPL-CX75)/Video/S-Video. Indica el canal de entrada cuando se enciende la alimentación (sólo cuando la opción “Inciar” de Inicio Memory Stick está ajustada en “No” (sólo VPL-CX75)) o se pulsa la tecla INPUT.</p>	No
Sel. señ. ent. A	<p>Selecciona la señal “Ordenador”, “Componente” o “Vídeo GBR” introducida mediante el conector INPUT A.</p>	Ordenador
Selec. ent. B (sólo VPL-CX75)	<p>Seleccione “Air Shot” o “Memory Stick” como fuente de entrada para la proyección en INPUT B.</p>	Air shot

Realización de ajustes mediante el menú

Elementos de ajuste	Funciones	Valor de configuración inicial
Sistema de color	Selecciona el sistema de color de la señal de entrada. Si se selecciona “Automático”, el proyector detecta automáticamente el sistema de color de la señal de entrada. Si la imagen se distorsiona o aparece sin color, seleccione el sistema de color de acuerdo con la señal de entrada. Si el sistema de color de la señal de entrada es PAL60, seleccione “PAL”. Si se selecciona “Automático”, no es posible detectar el sistema de color.	Automático
Ahorro energía	Si se ajusta en “Sí”, el proyector entrará en el modo de ahorro de energía si no se introduce ninguna señal durante 10 minutos. Aunque la lámpara se apague, el ventilador de refrigeración seguirá funcionando. El modo de ahorro de energía se cancela cuando se introduce alguna señal o se pulsa cualquier tecla. En el modo de ahorro de energía, no funciona ninguna tecla durante los primeros 45 segundos después del apagado de la lámpara.	No
Receptor IR	Selecciona los detectores de control remoto (receptor IR) en la parte frontal y posterior del proyector. • <b>Frente y detrás:</b> activa tanto el detector frontal como el posterior. • <b>Frente:</b> activa sólo el detector frontal. • <b>Detrás:</b> activa sólo el detector posterior.	Frente y detrás
Iluminación	Selecciona si se ilumina el logotipo SONY en el panel superior del proyector cuando está encendido. Normalmente esta configuración es “Sí”.	Sí
Blq. tec. panel	Bloquea todas las teclas del panel de control de los paneles posterior y lateral del proyector, de modo que sólo pueda utilizarse con el mando a distancia. Para bloquear las teclas del panel de control, ajústelo en “Sí”. Cuando se ajusta en “Sí,” al mantener pulsada la tecla  del panel de control durante 10 segundos, el proyector se activa si está en modo de espera y pasa al modo de espera si está activo. Si se mantiene pulsada la tecla MENU durante unos 10 segundos con la alimentación activada, el bloqueo se libera y “Blq. tec. panel” se ajusta automáticamente en “No”.	No

### Notas

- Pulse la tecla APA cuando aparezca la imagen completa en pantalla. Si la imagen proyectada tiene alrededor una zona negra muy amplia, APA no funcionará correctamente, y es posible que parte de la imagen no se muestre en la pantalla.
- Es posible cancelar el ajuste pulsando la tecla APA de nuevo mientras en la pantalla aparece “Ajustando”.
- La imagen puede no ajustarse adecuadamente dependiendo del tipo de señal de entrada.
- Ajuste los elementos “Fase Punto,” “Tamaño H” y “Desplazamiento” del menú AJUSTE DE ENTRADA cuando ajuste la imagen de forma manual.



# El menú AJUSTE DE MENÚ

El menú AJUSTE DE MENÚ se utiliza para cambiar las indicaciones de los menús.

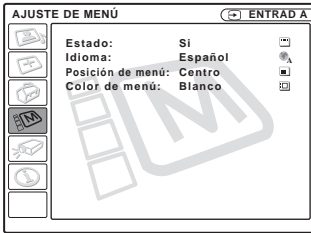

Elementos de ajuste	Funciones	Valor de configuración inicial
Estado (indicación en pantalla)	Ajusta la indicación en pantalla. Cuando se establece en “No”, desactiva las indicaciones en pantalla, excepto los menús, el mensaje que aparece al desconectar la alimentación y los mensajes de aviso.	Sí
Idioma	Selecciona el idioma que se utiliza en el menú y en las indicaciones en pantalla. Los idiomas disponibles son: English, Nederlands, Français, Italiano, Deutsch, Español, Português, Русский, Svenska, Norsk, 日本語, 中文(简体字), 中文(繁體字), 한국어 y ภาษาไทย.	Inglés
Posición de menú	Selecciona la posición de indicación del menú entre “Sup. izq.”, “Inf. izq.”, “Centro”, “Derecha superior” y “Derecha inferior”.	Centro
Color de menú	Selecciona el tono de la indicación de menú entre “Negro” y “Blanco”.	Blanco

Realización de ajustes mediante el menú

# El menú AJUSTE INSTALACIÓN

El menú AJUSTE INSTALACIÓN se utiliza para cambiar los ajustes del proyector.

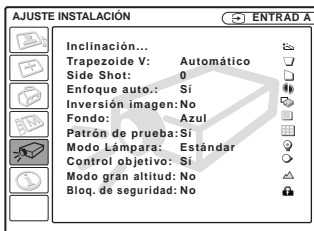

Elementos de ajuste	Funciones	Valor de configuración inicial
Inclinación...	Ajusta la posición (altura) de la imagen proyectada.	
Trapezoide V	Corrige la distorsión trapezoidal causada por el ángulo de proyección. Seleccione “Automático” para la corrección automática o “Manual” para la corrección manual, mediante las teclas ←/↑/→/↓ del mando a distancia. <b>Si la parte inferior del trapezoide es más larga que la superior</b> □ : Ajusta un valor inferior. <b>Si la parte superior del trapezoide es más larga que la inferior</b> □ : Ajusta un valor superior.	Automático
Side Shot	Corrige la distorsión trapezoidal horizontal de la imagen mediante las teclas ←/↑/→/↓ del mando a distancia. <b>Si el lado derecho es más largo que el lado izquierdo</b> (□) Ajuste un valor superior (dirección +). <b>Si el lado izquierdo es más largo que el lado derecho</b> (□) Ajuste un valor inferior (dirección -). Establezca el nivel de ajuste en “0” si desea hacer más ajustes utilizando sólo “Trapezoide V”.	0
Enfoque auto.	Cuando se establece en “No”, el ajuste de enfoque no funciona automáticamente al encender el proyector.	Sí
Inversión imagen	Invierte la imagen de la pantalla en dirección horizontal y/o vertical. • <b>No</b> : la imagen no se invierte. • <b>HV</b> : invierte la imagen horizontal y verticalmente. • <b>H</b> : invierte la imagen horizontalmente. • <b>V</b> : invierte la imagen verticalmente.	No
Fondo	Seleccione el color de fondo de la pantalla cuando no se introduce ninguna señal en el proyector. Seleccione “Negro” o “Azul”. Normalmente se ajusta en “Azul”.	Azul

Elementos de ajuste	Funciones	Valor de configuración inicial
Patrón de prueba	Cuando se establece en “Sí”, al ajustar “Zoom de objetivo”, “Foco de objetivo”, “Side Shot” o “Trapezoide V” se muestra un patrón de prueba en la pantalla.	No
Modo Lámpara	Ajusta el brillo de la lámpara en la proyección. <ul style="list-style-type: none"> <li>• <b>Alto:</b> ilumina brillantemente la imagen proyectada.</li> <li>• <b>Estándar:</b> reduce el ruido del ventilador y el consumo de energía. El brillo de la imagen proyectada será inferior al del ajuste “Alto”.</li> </ul>	Estándar
Control objetivo	Si se ajusta en “No”, la tecla LENS (FOCUS, ZOOM) del mando a distancia y las teclas FOCUS y ZOOM del proyector no funcionan.	Sí
Modo gran altitud	Ajústelo en “Sí” cuando utilice el proyector a altitudes de 1.500 m o superiores.	No
Bloq. seguridad	Activa la función de bloqueo de seguridad del proyector. Cuando se establece en “Sí”, activa la función de bloqueo de seguridad, que bloquea el proyector una vez establecida una contraseña. <i>Para obtener información detallada, consulte “Bloq. seguridad” en la página 26.</i>	No

#### Notas

- Es posible que el ajuste Trapezoide V automático no corrija perfectamente la distorsión trapezoidal, dependiendo de la temperatura de la habitación o el ángulo de la pantalla.
- Aunque esté proyectando con “Side Shot”, es posible que, en ocasiones, los cuatro lados de la imagen no estén paralelos a los lados respectivos del marco de la pantalla.

# El menú INFORMACIÓN

El menú INFORMACIÓN muestra las frecuencias horizontal y vertical de la señal de entrada y el tiempo de uso de la lámpara.

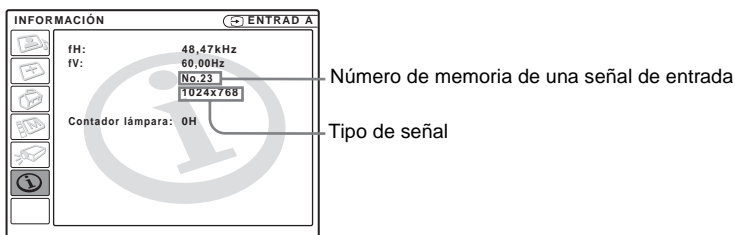

Elementos de ajuste	Funciones	Valor de configuración inicial
fH	Muestra la frecuencia horizontal de la señal de entrada. El valor que se indica es aproximado.	/
fV	Muestra la frecuencia vertical de la señal de entrada. El valor que se indica es aproximado.	
Contador lámpara	Indica cuánto tiempo ha estado encendida la lámpara.	

## Nota

Sólo se indican en la pantalla. No es posible modificar la indicación.

## Señales de entrada y elementos ajustables/de ajuste

### Menú Ajustar imagen...

Elementos	Señal de entrada					
	Vídeo o S vídeo (Y/C)	Componente	Vídeo GBR	Ordenador	N&B	Air Shot o Memory Stick <sup>*2</sup>
Contraste	●	●	●	●	●	●
Brillo	●	●	●	●	●	●
Color	●	●	●	–	–	–
Tonalidad	● (sólo NTSC 3,58/4,43)	–	–	–	–	–
Nitidez	●	●	●	–	●	–
Modo Gamma	–	–	● <sup>*1</sup>	●	–	●
Temp. de color	●	●	●	●	●	●
Volumen	●	●	●	●	●	●

● : Ajustable/puede establecerse

– : No ajustable/no puede ajustarse

\*1: Sólo memoria predefinida n° 3, 4

\*2: Sólo VPL-CX75

### Menú AJUSTE DE ENTRADA

Elementos	Señal de entrada					
	Vídeo o S vídeo (Y/C)	Componente	Vídeo GBR	Ordenador	N&B	Air Shot o Memory Stick <sup>*3</sup>
Fase Punto	–	–	–	●	–	–
Tamaño H	–	● <sup>*1</sup>	–	●	–	–
Desplazamiento	–	● <sup>*1</sup>	–	●	–	–
Conv. explorac	–	–	–	● (menor que SVGA)	–	–
Modo amplio	●	● <sup>*2</sup>	●	–	●	–

● : Ajustable/puede establecerse

– : No ajustable/no puede ajustarse

\*1: Excepto memoria predefinida n° 3, 4

\*2: Excepto memoria predefinida n° 5, 45, 47, 48, 50

\*3: Sólo VPL-CX75

## Sustitución de la lámpara

Sustituya la lámpara por una nueva en el caso siguiente.

- Cuando la lámpara se funde o disminuye su brillo
- Cuando aparece en la pantalla “Por favor cambie la lámpara.”
- Cuando se ilumina el indicador LAMP/COVER

La vida útil de la lámpara varía según las condiciones de uso.

Sustitúyala por una lámpara de proyector LMP-C161.

El uso de lámparas diferentes de la LMP-C161 puede dañar el proyector.

### Precaución

La temperatura de la lámpara será alta después de apagar el proyector con la tecla I / ⏻. **Si toca la lámpara, puede quemarse los dedos. Antes de sustituir la lámpara, espere al menos una hora hasta que se enfríe.**

### Notas

- **Si la lámpara se rompe, consulte con personal especializado de Sony.**
- Tire de la lámpara hacia fuera utilizando el asa. Si toca la lámpara, puede quemarse o herirse.
- Al retirar la lámpara, asegúrese de que se encuentra en posición horizontal y tire hacia arriba. No incline la lámpara. Si tira hacia fuera de la lámpara mientras se encuentra inclinada y la lámpara se rompe, los fragmentos pueden dispersarse y provocar heridas.

- 1 Apague el proyector y desenchufe el cable de alimentación CA de la toma de CA.

### Nota

Antes de sustituir la lámpara, después de usar el proyector, espere al menos una hora hasta que se enfríe.

- 2 Coloque una hoja (pañó) de protección debajo del proyector. Dé la vuelta al proyector de forma que vea la parte inferior.

### Nota

Asegúrese de que el proyector se encuentra en una posición estable después de haberle dado la vuelta.

- 3 Afloje un tornillo con el destornillador Phillips para abrir la cubierta de la lámpara.

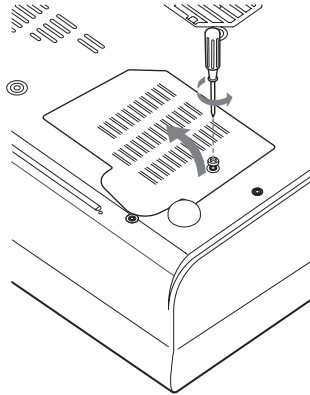

### Nota

Para mayor seguridad, no afloje más tornillos.

- 4 Afloje los dos tornillos de la lámpara con el destornillador Phillips (1). Despliegue el asa (2) y, a continuación, tire de ella para extraer la unidad de la lámpara (3).

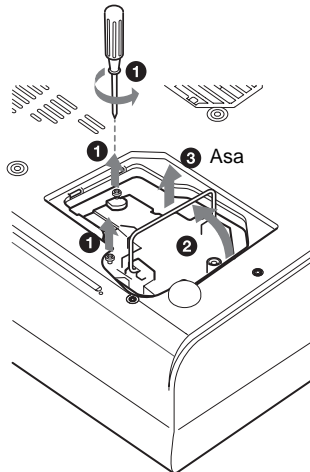

- 5 Introduzca por completo la lámpara nueva hasta que quede encajada en su sitio (1). Apriete los dos tornillos (2). Pliegue el asa en su lugar (3).

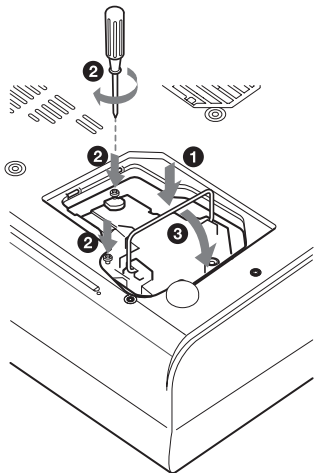

#### Notas

- Tenga cuidado de no tocar la superficie de cristal de la lámpara.
- La alimentación no se activará si la lámpara no está bien instalada.

- 6 Cierre la cubierta de la lámpara y apriete el tornillo.
- 7 Vuelva a darle la vuelta al proyector.
- 8 Conecte el cable de alimentación.  
El indicador ON/STANDBY alrededor de la tecla I/⏻ se ilumina en rojo.
- 9 Pulse las siguientes teclas del mando a distancia en el orden indicado durante menos de cinco segundos cada una: RESET, ←, →, ENTER.

#### Nota

Con el fin de evitar descargas eléctricas o incendios, no introduzca las manos en el compartimento de sustitución de la lámpara, ni permita que se introduzcan líquidos ni objetos.

## Limpeza del filtro de aire

El filtro de aire debe limpiarse cada 500 horas.

Elimine el polvo de la parte exterior de los orificios de ventilación con un aspirador. La cifra de 500 horas es aproximada. Este valor varía en función del entorno y de cómo se utilice el proyector.

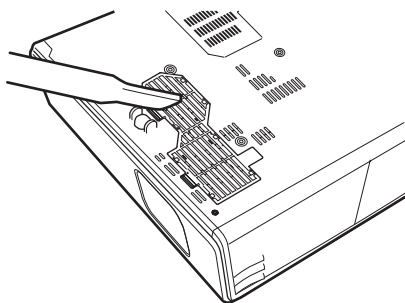

Si resulta difícil retirar el polvo del filtro con un aspirador, desmonte el filtro de aire y lávelo.

- 1 Desactive la alimentación y desenchufe el cable de alimentación.
- 2 Coloque una hoja (pañó) de protección debajo del proyector y dé la vuelta al proyector.
- 3 Extraiga la cubierta del filtro de aire.

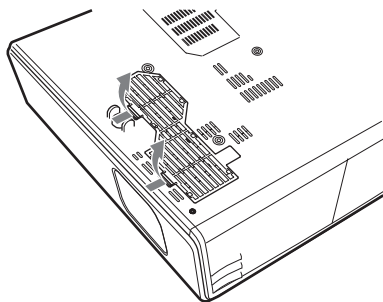

**4** Extraiga el filtro de aire.

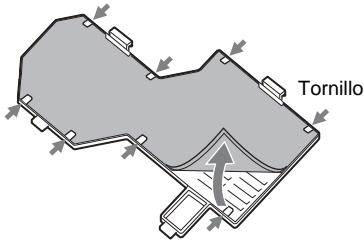

**5** Lave el filtro de aire con una solución detergente suave y déjelo secar a la sombra.

**6** Coloque el filtro de aire de forma que encaje en una hendidura (posición 8) de la cubierta, y vuelva a colocar la cubierta.

#### **Notas**



- **No descuide la limpieza del filtro de aire, de lo contrario el polvo podría acumularse hasta llegar a obstruirlo. Ello podría provocar un aumento de la temperatura en el interior de la unidad y originar un incendio, o ser la causa de un mal funcionamiento.**
- Si no es posible eliminar el polvo del filtro de aire, sustitúyalo por el nuevo suministrado.
- Asegúrese de fijar bien la cubierta del filtro de aire; la alimentación no se activará si no está bien cerrada.



# Solución de problemas

Si el proyector parece no funcionar correctamente, intente diagnosticar y corregir el problema utilizando las siguientes instrucciones. Si el problema no se soluciona, consulte con personal especializado de Sony.

## Alimentación

Síntoma	Causa y solución
La alimentación no se activa.	<ul style="list-style-type: none"> <li>• La alimentación se ha desactivado y activado de nuevo con la tecla I /  en un corto intervalo. → Espere unos 60 segundos antes de activar la alimentación (consulte la página 24).</li> <li>• La cubierta de la lámpara no está fijada. → Cierre firmemente la cubierta de la lámpara (consulte la página 43).</li> <li>• La cubierta del filtro de aire no está fijada. → Cierre firmemente la cubierta del filtro del aire (consulte la página 44).</li> </ul>
Los indicadores LAMP/COVER y TEMP/FAN se iluminan.	<ul style="list-style-type: none"> <li>• Se ha producido una avería en el sistema eléctrico. → Consulte con personal especializado de Sony.</li> </ul>
El ajustador eléctrico de inclinación y la protección del objetivo no se cierran.	<ul style="list-style-type: none"> <li>• El cable de alimentación de CA está desenchufado con la alimentación del proyector activada. → Conecte de nuevo el cable de alimentación a la toma de CA, active la alimentación del proyector y, a continuación, desactívela.</li> </ul>
No se puede abrir la tapa del objetivo.	<ul style="list-style-type: none"> <li>• Se ha producido una avería en el sistema eléctrico. → Consulte con personal especializado de Sony. Si es necesario usar el proyector en caso de emergencia, deslice la tapa del objetivo a mano y, a continuación, pulse la tecla I / . Puede utilizar el proyector.</li> </ul>

## Imagen

Síntoma	Causa y solución
Sin imagen.	<ul style="list-style-type: none"> <li>• El cable está desconectado o las conexiones son incorrectas.               <ul style="list-style-type: none"> <li>→ Compruebe que se han hecho las conexiones apropiadas (consulte la página 19).</li> </ul> </li> <li>• Las conexiones son incorrectas.               <ul style="list-style-type: none"> <li>→ Este proyector es compatible con un DDC2B (Canal de datos digitales 2B). Si el ordenador es compatible con un DDC, encienda el proyector de acuerdo con las indicaciones siguientes.                   <ol style="list-style-type: none"> <li>1 Conecte el proyector al ordenador.</li> <li>2 Encienda el proyector.</li> <li>3 Inicie el ordenador.</li> </ol> </li> </ul> </li> <li>• La selección de entrada es incorrecta.               <ul style="list-style-type: none"> <li>→ Seleccione correctamente la fuente de entrada mediante la tecla INPUT (consulte la página 22).</li> </ul> </li> <li>• La imagen está apagada.               <ul style="list-style-type: none"> <li>→ Pulse la tecla PIC MUTING para liberar el apagado de la imagen (consulte la página 14).</li> </ul> </li> <li>• Se mostrará una pantalla negra (sólo VPL-CX75).               <ul style="list-style-type: none"> <li>→ Pulse la tecla B de la herramienta de presentación para cancelar la pantalla negra (consulte la página 16).</li> </ul> </li> </ul>
La imagen aparece con ruido.	<ul style="list-style-type: none"> <li>• Puede aparecer ruido de fondo en función de la combinación de los números de entrada de puntos del conector y de los números de píxeles del panel LCD.               <ul style="list-style-type: none"> <li>→ Cambie el patrón del escritorio del ordenador conectado.</li> </ul> </li> </ul>
El color de la imagen del conector INPUT A es extraño.	<ul style="list-style-type: none"> <li>• El ajuste de “Sel. señ. ent. A” del menú AJUSTE es incorrecto.               <ul style="list-style-type: none"> <li>→ Seleccione la opción correcta, “Ordenador”, “Vídeo GBR” o “Componente”, de acuerdo con la señal de entrada (consulte la página 35).</li> </ul> </li> </ul>
Aparece “Compruebe el ajuste Sel. señ. ent. A.” a pesar de introducir la señal correcta desde INPUT A.	<ul style="list-style-type: none"> <li>• El ajuste de “Sel. señ. ent. A” del menú AJUSTE es incorrecto.               <ul style="list-style-type: none"> <li>→ Seleccione la opción correcta, “Ordenador”, “Vídeo GBR” o “Componente”, de acuerdo con la señal de entrada (consulte la página 35).</li> </ul> </li> </ul>
La indicación en pantalla no aparece.	<ul style="list-style-type: none"> <li>• Ha ajustado “Estado” en el menú AJUSTE DE MENÚ en “No”.               <ul style="list-style-type: none"> <li>→ Ajuste “Estado” en el menú AJUSTE DE MENÚ en “Sí” (consulte la página 38).</li> </ul> </li> </ul>
El balance de color es incorrecto.	<ul style="list-style-type: none"> <li>• No ha ajustado correctamente la imagen.               <ul style="list-style-type: none"> <li>→ Ajuste la imagen (consulte la página 32).</li> </ul> </li> <li>• El proyector está ajustado en un sistema de color incorrecto.               <ul style="list-style-type: none"> <li>→ Defina “Sistema de color” en el menú AJUSTE de modo que coincida con el sistema de color de la entrada (consulte la página 36).</li> </ul> </li> </ul>
La imagen es demasiado oscura.	<ul style="list-style-type: none"> <li>• El contraste o el brillo no se ha ajustado correctamente.               <ul style="list-style-type: none"> <li>→ Ajuste el contraste o el brillo en el menú “Ajustar imagen...” correctamente (consulte la página 32).</li> </ul> </li> <li>• La lámpara se funde o disminuye su brillo.               <ul style="list-style-type: none"> <li>→ Sustituya la lámpara por una nueva (consulte la página 42).</li> </ul> </li> </ul>

Síntoma	Causa y solución
La imagen no es nítida.	<ul style="list-style-type: none"> <li>• La imagen está desenfocada. → Ajuste el enfoque (consulte la página 23).</li> <li>• Se ha condensado humedad en el objetivo. → Deje el proyector encendido durante unas dos horas.</li> </ul>
La imagen se extiende más allá de la pantalla.	<ul style="list-style-type: none"> <li>• Se ha pulsado la tecla APA aunque hay bordes negros alrededor de la imagen. → Muestre la imagen completa en la pantalla y pulse la tecla APA.</li> <li>→ Ajuste correctamente “Desplazamiento” en el menú AJUSTE DE ENTRADA (consulte la página 33).</li> </ul>
La imagen parpadea.	<ul style="list-style-type: none"> <li>• “Fase Punto”, en el menú AJUSTE DE ENTRADA, no se ha ajustado correctamente. → Ajuste correctamente “Fase Punto” en el menú AJUSTE DE ENTRADA (consulte la página 33).</li> </ul>

## Sonido

Síntoma	Causa y solución
No se oye el sonido.	<ul style="list-style-type: none"> <li>• El cable está desconectado o las conexiones son incorrectas. → Compruebe que se han hecho las conexiones apropiadas (consulte la página 19).</li> <li>• El cable de conexión de audio es incorrecto. → Utilice un cable de audio estéreo sin resistencia (consulte la página 19).</li> <li>• El sonido está apagado. → Pulse la tecla AUDIO MUTING para cancelar el apagado del sonido (consulte la página 14).</li> <li>• El sonido no está correctamente ajustado. → Ajuste el sonido con la tecla VOLUME +/- del mando a distancia, o ajuste “Volumen” en el menú CONFIGURACIÓN DE IMAGEN (consulte la página 32).</li> </ul>

## Mando a distancia/Herramienta de presentación

Síntoma	Causa y solución
El mando a distancia no funciona.	<ul style="list-style-type: none"> <li>• La pila del mando a distancia está agotada. → Sustituya las pilas por nuevas (consulte la página 16).</li> <li>• El conmutador COMMAND ON/OFF está ajustado en OFF. → Ajústelo en ON.</li> <li>• El conmutador de selección PJ/NETWORK está ajustado en NETWORK. → Ajústelo en PJ.</li> </ul>
No se puede controlar el ordenador con el mando a distancia.	<ul style="list-style-type: none"> <li>• El cable USB no está conectado. → Conecte el proyector al ordenador mediante el cable USB.</li> <li>• Está utilizando Air Shot (sólo VPL-CX75). → Cuando se utiliza Air Shot, no se puede controlar el ordenador con el mando a distancia.</li> </ul>
No se puede controlar el ordenador con la herramienta de presentación (sólo VPL-CX75).	<ul style="list-style-type: none"> <li>• Se está utilizando el cable USB.</li> <li>• No se utiliza Air Shot. → La herramienta de presentación se ha diseñado para utilizarse con Air Shot. Utilice el mando a distancia para manejar el dispositivo conectado mediante el cable USB.</li> </ul>

## Otros

Síntoma	Causa y solución
Las teclas del panel de control no funcionan.	<ul style="list-style-type: none"> <li>Las teclas del panel de control están bloqueadas.</li> <li>→ Desbloquee las teclas del panel de control (consulte la página 36).</li> </ul>

## Indicadores

Síntoma	Causa y solución
El indicador LAMP/COVER parpadea.	<ul style="list-style-type: none"> <li>La cubierta de la lámpara o la del filtro de aire no está fijada.</li> <li>→ Fije firmemente la cubierta (consulte la página 43 y 44).</li> <li>La tapa del objetivo no se abre debido a algún problema.</li> <li>→ Deslice la tapa del objetivo con la mano y, a continuación, pulse la tecla <math>\frac{1}{\odot}</math>.</li> </ul>
El indicador LAMP/COVER se ilumina.	<ul style="list-style-type: none"> <li>La lámpara ha llegado al final de su vida útil.</li> <li>→ Sustituya la lámpara (consulte la página 42).</li> <li>La lámpara se calienta en exceso.</li> <li>→ Espere 60 segundos para que la lámpara se enfríe y vuelva a activar la alimentación.</li> </ul>
El indicador TEMP/FAN parpadea.	<ul style="list-style-type: none"> <li>El ventilador está averiado.</li> <li>→ Consulte con personal especializado de Sony.</li> </ul>
El indicador TEMP/FAN se ilumina.	<ul style="list-style-type: none"> <li>La temperatura interna es anormalmente alta.</li> <li>→ Compruebe que nada bloquee los orificios de ventilación.</li> <li>Se está utilizando el proyector a una altitud elevada.</li> <li>→ Compruebe que la opción “Modo gran altitud” del menú AJUSTE INSTALACIÓN está ajustada en “Sí”.</li> </ul>
Los indicadores LAMP/COVER y TEMP/FAN se iluminan.	<ul style="list-style-type: none"> <li>Se ha producido una avería en el sistema eléctrico.</li> <li>→ Consulte con personal especializado de Sony.</li> </ul>

## Lista de mensajes

### Mensajes de aviso

Utilice la lista siguiente para comprobar el significado de los mensajes que se muestran en la pantalla.

Mensaje	Significado y solución
Temperatura alta! Uso posib. en alt. elev. Activar modo de alt. elev.? Sí ↑ No ↓	<ul style="list-style-type: none"> <li>La temperatura interna es demasiado alta.</li> <li>→ Si utiliza el proyector a altitudes de 1.500 m o más, ajuste la opción “Modo gran altitud” del menú AJUSTE INSTALACIÓN en “Sí” (consulte la página 39).</li> <li>→ Si aparece este mensaje en la pantalla cuando se utiliza el proyector a altitudes normales, compruebe si hay algo que bloquee los orificios de ventilación (escape).</li> </ul>
Temperatura alta! Apag. 1 min.	<ul style="list-style-type: none"> <li>La temperatura interna es demasiado alta.</li> <li>→ Desactive la alimentación.</li> <li>→ Compruebe que nada bloquee los orificios de ventilación.</li> </ul>

Mensaje	Significado y solución
Frecuencia fuera de rango!	<ul style="list-style-type: none"> <li>• Esta señal de entrada no puede proyectarse ya que la frecuencia está fuera del rango aceptable del proyector. <ul style="list-style-type: none"> <li>→ Introduzca una señal que se encuentre dentro del margen de la frecuencia.</li> </ul> </li> <li>• El ajuste de resolución de la señal de salida del ordenador es demasiado alto. <ul style="list-style-type: none"> <li>→ Establezca el ajuste de salida en XGA (consulte la página 19).</li> </ul> </li> </ul>
Compruebe el ajuste Sel. señ. ent. A.	<ul style="list-style-type: none"> <li>• Ha introducido una señal RGB desde el ordenador cuando la opción “Sel. señ. ent. A” del menú AJUSTE está ajustada en “Componente”. <ul style="list-style-type: none"> <li>→ Ajuste correctamente “Sel. señ. ent. A” (consulte la página 35).</li> </ul> </li> </ul>
Por favor cambie la lámpara.	<ul style="list-style-type: none"> <li>• Es necesario sustituir la lámpara. <ul style="list-style-type: none"> <li>→ Sustituya la lámpara.</li> </ul> </li> </ul>

### Mensajes de precaución

Utilice la lista siguiente para comprobar el significado de los mensajes que se muestran en la pantalla.

Mensaje	Significado y solución
No aplicable!	<ul style="list-style-type: none"> <li>• Ha pulsado una tecla incorrecta. <ul style="list-style-type: none"> <li>→ Pulse la tecla adecuada.</li> </ul> </li> </ul>
Teclas del panel bloqueadas!	<ul style="list-style-type: none"> <li>• La opción “Blq. tec. panel” del menú AJUSTE INSTALACIÓN está ajustada en “Sí”. <ul style="list-style-type: none"> <li>→ Todas las teclas del panel de control del proyector están bloqueadas. Maneje el proyector con las teclas del mando a distancia (consulte la página 36).</li> </ul> </li> </ul>

# Especificaciones

## Características ópticas

Sistema de proyección	3 paneles LCD, 1 objetivo, sistema de proyección
Panel LCD	Panel XGA de 0,79 pulgadas, alrededor de 2.360.000 píxeles (786.432 píxeles × 3)
Objetivo	Objetivo zoom de 1,2 aumentos (eléctrico) f 23,5 a 28,2 mm/F1,6 a 1,78
Lámpara	165 W UHP
Tamaño de imagen de proyección	40 a 300 pulgadas (medidas diagonalmente)
Salida de luz	Lúmenes ANSI <sup>1)</sup> 2500 lm (VPL-CX75) Lúmenes ANSI <sup>1)</sup> 2000 lm (VPL-CX70) (cuando el Modo de Lámpara está establecido en "Alto")
Distancia de proyección (si se coloca en el suelo)	Cuando se introduce la señal XGA 40 pulgadas: 1,2 a 1,4 m (3,9 a 4,6 pies) 80 pulgadas: 2,4 a 2,7 m (7,9 a 8,9 pies) 100 pulgadas: 3,0 a 3,4 m (9,8 a 11,2 pies) 150 pulgadas: 4,5 a 5,2 m (14,8 a 17,1 pies) 200 pulgadas: 6,0 a 6,9 m (19,7 a 22,6 pies) 250 pulgadas: 7,5 a 8,7 m (24,6 a 28,5 pies) 300 pulgadas: 9,0 a 10,4 m (29,5 a 34,1 pies)

Es posible que exista una pequeña diferencia entre el valor real y el valor de diseño antes mostrado.

- 1) Lumen ANSI es un método de medida de American National Standard IT 7.228.

## Características eléctricas

Sistema de color	Sistema NTSC <sup>3.58</sup> /PAL/SECAM/ NTSC <sup>4.43</sup> /PAL-M/PAL-N/ PAL60, cambio automático/ manual (NTSC <sup>4.43</sup> es el sistema de color que se utiliza para reproducir vídeos grabados en NTSC en una videgrabadora de sistema NTSC <sup>4.43</sup> .)
------------------	--

Resolución	750 líneas de TV horizontales (entrada de vídeo) 1.024 × 768 puntos (entrada RVA)
Señales de ordenador que admite <sup>1)</sup>	fH: 19 a 92 kHz fV: 48 a 92 Hz (Máxima resolución de señal de entrada: SXGA+ 1400 × 1050 fV: 60 Hz)
1) Ajuste la resolución y la frecuencia de la señal del ordenador conectado dentro del margen de señales predefinidas que admite el proyector.	
Señales de vídeo aplicables	15 k RGB 50/60 Hz, Componente progresivo 50/60 Hz DTV (480/60I, 575/50I, 480/60P, 575/50P, 540/60P, 720/60P, 720/50P, 1080/60I, 1080/50I), Vídeo compuesto, Vídeo Y/C
Altavoz	Sistema de altavoz monoaural, 40 × 20 mm (1 <sup>5</sup> / <sub>8</sub> × 1 <sup>3</sup> / <sub>16</sub> pulgadas), máx. 1 W

## Entrada/Salida

Entrada de vídeo	VIDEO: tipo fonográfico Vídeo compuesto: 1 Vp-p ±2 dB sincronización negativa (terminación de 75 ohmios) S VIDEO: tipo Y/C mini DIN de 4 terminales Y (luminancia): 1 Vp-p ±2 dB sincronización negativa (terminación de 75 ohmios) C (crominancia): sincronización de color 0,286 Vp-p ±2 dB (NTSC) (terminación de 75 ohmios), sincronización de color 0,3 Vp-p ±2 dB (PAL) (terminación de 75 ohmios)
INPUT A	HD D-sub de 15 terminales (hembra) RVA/componente analógico: R/R-Y: 0,7 Vp-p ±2 dB (terminación de 75 ohmios) G: 0,7 Vp-p ±2 dB (terminación de 75 ohmios) G con sincronización/Y: 1 Vp-p ±2 dB sincronización negativa (terminación de 75 ohmios) B/B-Y: 0,7 Vp-p ±2 dB (terminación de 75 ohmios) SYNC/HD:

	Entrada de sincronización compuesta: 1–5 V <sub>p-p</sub> alta impedancia, positiva/negativa
	Entrada de sincronización horizontal: 1–5 V <sub>p-p</sub> alta impedancia, positiva/negativa
	VD:
	Entrada de sincronización vertical: 1–5 V <sub>p-p</sub> alta impedancia, positiva/negativa
AUDIO:	minitoma estéreo
	500 mV <sub>rms</sub> , impedancia superior a 47 kilohmios
USB	Superior (hembra) × 1
Ranura de la tarjeta LAN inalámbrica (sólo VPL-CX75)	× 1
Ranura Memory Stick (sólo VPL-CX75)	× 1
Normas de seguridad	UL60950, cUL (CSA N° 60950), FCC Clase B, IC Clase B, DEMKO (EN60950), CE (LVD, EMC), C-Tick

---

## Láser (sólo VPL-CX75)

Tipo de láser	Clase 2
Longitud de onda	640 nm - 660 nm
Salida	1 mW

---

## General

Dimensiones	298 × 69 × 243,5 mm (11 <sup>3</sup> / <sub>4</sub> × 2 <sup>3</sup> / <sub>4</sub> × 9 <sup>5</sup> / <sub>8</sub> pulgadas) (ancho/alto/profundidad) (sin las partes salientes)
Masa	Aprox. 2,9 kg (6 lb 8 oz)
Requisitos de alimentación	CA 100 a 240 V, 2,4 a 1,0 A, 50/60 Hz
Consumo de energía	Máx. 240 W en espera 9 W (VPL-CX75) 4 W (VPL-CX70)
Disipación de calor	819.0 BTU
Temperatura de funcionamiento	0°C a 35°C (32°F a 95°F)
Humedad de funcionamiento	35% a 85% (sin condensación)
Temperatura de almacenamiento	-20°C a +60°C (-4°F a +140°F)
Humedad de almacenamiento	10% a 90%

## Accesorios que se suministran

Mando a distancia	(1)
Pilas tamaño AA (R6)	(2)
Cable HD D-sub de 15 terminales	(2 m) (1)
	(1-791-992-21)
Cable USB tipo A - tipo B	(1)
	(1-790-081-31)
Maleta de transporte	(1)
Cable de alimentación CA	(1)
Filtro de aire (de repuesto)	(1)
Instrucciones de funcionamiento	(1)
Tarjeta de referencia rápida	(1)
Etiqueta de seguridad	(1)
Sólo VPL-CX75	
Herramienta de presentación	(1)
Pilas tamaño AAA (R03)	(2)
CD-ROM (Software de aplicación e instrucciones de uso)	(1)
Tarjeta LAN inalámbrica	(1)
Módulo LAN Inalámbrico USB	(1)
Soporte de almacenamiento USB	(1)

El diseño y las especificaciones están sujetos a modificaciones sin previo aviso.

---

## Accesorios opcionales

Lámpara de proyector	LMP-C161 (de repuesto)
Cable de señales	SMF-402 (HD D-sub de 15 terminales (macho) ↔ 3 × tipo fonográfico (macho))

*Algunos artículos pueden no estar disponibles en ciertas zonas. Para más información, consulte con el centro Sony más próximo.*

Otros

---

## Asignación de terminales

### Conector INPUT A (HD D-sub de 15 terminales, hembra)

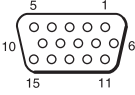

1	R/R-Y	9	N.C.
2	G/Y	10	GND
3	B/B-Y	11	GND
4	GND	12	DDC/SDA
5	GND	13	HD/C.Sync
6	GND (R)	14	VD
7	GND (G)	15	DDC/SCL
8	GND (B)		



## Señales predefinidas

Nº de memoria	Señal predefinida		fH (kHz)	fV (Hz)	Sincronización	TAMAÑO
1	Vídeo 60 Hz	60 Hz	15,734	59,940		
2	Vídeo 50 Hz	50 Hz	15,625	50,000		
3	480/60i	480/60i	15,734	59,940	S en G/Y o sincronización compuesta	
4	575/50i	575/50i	15,625	50,000	S en G/Y o sincronización compuesta	
5	1080/60i	1035/60i, 1080/60i	33,750	60,000		
6	640 × 350	Modo VGA 1	31,469	70,086	H-pos, V-neg	800
7		VGA VESA 85 Hz	37,861	85,080	H-pos, V-neg	832
8	640 × 400	PC-9801 Normal	24,823	56,416	H-neg, V-neg	848
9		Modo VGA 2	31,469	70,086	H-neg, V-pos	800
10		VGA VESA 85 Hz	37,861	85,080	H-neg, V-pos	832
11		Modo VGA 3	31,469	59,940	H-neg, V-neg	800
12	640 × 480	Macintosh 13"	35,000	66,667	H-neg, V-neg	864
13		VGA VESA 72 Hz	37,861	72,809	H-neg, V-neg	832
14		VGA VESA 75 Hz	37,500	75,000	H-neg V-neg	840
15		VGA VESA 85 Hz	43,269	85,008	H-neg V-neg	832
16		800 × 600	SVGA VESA 56 Hz	35,156	56,250	H-pos, V-pos
17	SVGA VESA 60 Hz		37,879	60,317	H-pos, V-pos	1056
18	SVGA VESA 72 Hz		48,077	72,188	H-pos, V-pos	1040
19	SVGA VESA 75 Hz		46,875	75,000	H-pos, V-pos	1056
20	SVGA VESA 85 Hz		53,674	85,061	H-pos, V-pos	1048
21	832 × 624	Macintosh 16"	49,724	74,550	H-neg, V-neg	1152
22*	1024 × 768	XGA VESA 43 Hz	35,524	86,958	H-pos, V-pos	1264
23		XGA VESA 60 Hz	48,363	60,004	H-neg V-neg	1344
24		XGA VESA 70 Hz	56,476	69,955	H-neg V-neg	1328
25		XGA VESA 75 Hz	60,023	75,029	H-pos, V-pos	1312
26		XGA VESA 85 Hz	68,677	84,997	H-pos, V-pos	1376
27	1152 × 864	SXGA VESA 70 Hz	63,995	70,019	H-pos, V-pos	1472
28		SXGA VESA 75 Hz	67,500	75,000	H-pos, V-pos	1600
29		SXGA VESA 85 Hz	77,487	85,057	H-pos, V-pos	1568
30	1152 × 900	Sunmicro LO	61,795	65,960	H-neg, V-neg	1504
31		Sunmicro HI	71,713	76,047	Sincronización compuesta	1472

Otros

Nº de memoria	Señal predefinida		fH (kHz)	fV (Hz)	Sincronización	TAMAÑO
32	1280 × 960	SXGA VESA 60 Hz	60,000	60,000	H-pos, V-pos	1800
33		SXGA VESA 75 Hz	75,000	75,000	H-pos, V-pos	1728
34*	1280 × 1024	SXGA VESA 43 Hz	46,433	86,872	H-pos, V-pos	1696
35		SIGI-5	53,316	50,062	S en G	1680
36		SXGA VESA 60 Hz	63,974	60,013	H-pos, V-pos	1696
37		SXGA VESA 75 Hz	79,976	75,025	H-pos, V-pos	1688
38		SXGA VESA 85 Hz	91,146	85,024	H-pos, V-pos	1476
43		480/60p	480/60p (Componente progresivo)	31,470	60,000	S en G
44	575/50p	575/50p (Componente progresivo)	31,250	50,000	S en G	
45	1080/50i	1080/50i	28,130	50,000		
47	720/60p	720/60p	45,000	60,000		
48	720/50p	720/50p	37,500	50,000		
50	540/60p	540/60p	33,750	60,000		
52	1400 × 1050	SXGA+ 60 Hz	63,981	60,020	H-pos, V-pos	1688

### Notas

- Si se introduce una señal que no sea una de las predefinidas que se indican arriba, es posible que la imagen no se vea correctamente.
- Las memorias nº 22\* y 34\* muestran la señal entrelazada.
- Cuando se introduce una señal SXGA+, la imagen puede extenderse más allá de la pantalla. En este caso, introduzca una señal sin bordes negros alrededor de la imagen, y desconecte y conecte de nuevo el cable, o pulse la tecla INPUT para seleccionar la señal de entrada.

## Advertencia sobre la conexión de alimentación

Cuando utilice el proyector en su país, utilice el cable de alimentación que se suministra. En cualquier otro caso, utilice un cable de alimentación correcto que cumpla las especificaciones siguientes.





	Estados Unidos, Canadá	Europa continental, Corea	Reino Unido	Australia	Japón
Tipo de enchufe	YP-11	YP-21	SP-61	B8	YP-13
Extremo hembra	YC-13L	YC-13L	YC-13L	C7-2	YC-13L
Tipo de cable	SPT-2	H03VVH2-F	H03VVH2-F	H03VVH2-F	VCTFK
Corriente y tensión nominal	10 A/125 V	2,5A/250V	2,5A/250V	2,5A/250V	7A/125V
Aprobación de seguridad	UL/CSA	VDE	BS	SAA	DENAN
Longitud del cable (máx.)	4,5 m	–	–	–	–

Otros

# Ajustes “Side Shot” y “Trapezoide V”

Con la función “Side Shot” (ajuste trapecoidal horizontal) que ofrece el proyector, es posible proyectar imágenes desde un lado de la pantalla.

Cuando proyecte utilizando sólo el ajuste “Side Shot”, puede ajustar la distorsión horizontal de la pantalla estableciendo “Side Shot” en el máximo.

Cuando proyecte utilizando los ajustes “Side Shot” y “Trapezoide V” (ajuste trapecoidal vertical), puede ajustar la distorsión vertical ( ) y horizontal ( ) de la pantalla.

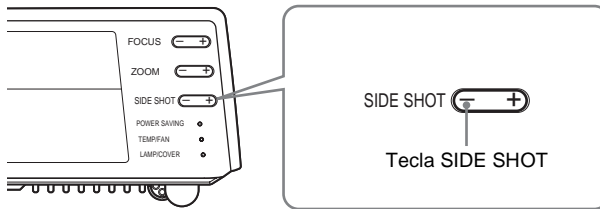

## Áreas de ajuste de “Side Shot” y “Trapezoide V”

A continuación se describe el área de ajuste de la distorsión con “Side Shot” y “Trapezoide V”.

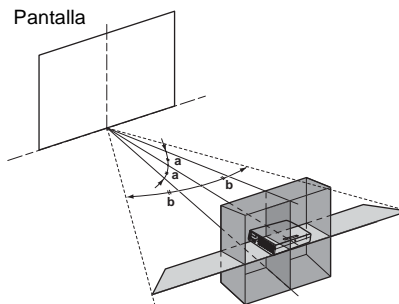

**a:** Ángulo de inclinación del proyector en el área de ajuste “Trapezoide V”

**b:** Área “Side Shot” (ajuste trapecoidal H)

Señales de entrada		a	b
Vídeo/60, Vídeo/50, 480/60i, 575/50i, 480/60p, 575/50p	a=0	0	+/-20
	a≠0 o b≠0	+/-20	+/-11
	b=0	+/-30	0
1080/60i, 1080/50i, 540/60p	a=0	0	+/-16
	a≠0 o b≠0	+/-20	+/-11
	b=0	+/-30	0
720/60p, 720/50p	a=0	0	+/-16
	a≠0 o b≠0	+/-20	+/-7
	b=0	+/-30	0
PC, Air Shot, Memory Stick	a=0	0	+/-14
	a≠0 o b≠0	+/-20	+/-7
	b=0	+/-30	0

### Notas

- Si “Trapezoide V” se ajusta en “Automático”, el área de ajuste de “Side Shot” puede ser estrecha.
- La opción “Trapezoide V” del menú AJUSTE INSTALACIÓN se ajusta en “Automático” en fábrica, y la distorsión vertical de la imagen se corrige automáticamente. No obstante, es posible que la distorsión no se corrija perfectamente, según la temperatura de la habitación y el ángulo de la pantalla. En este caso, ajústela en “Manual” y corrija la distorsión utilizando los valores necesarios.

# Dimensiones

## Frente

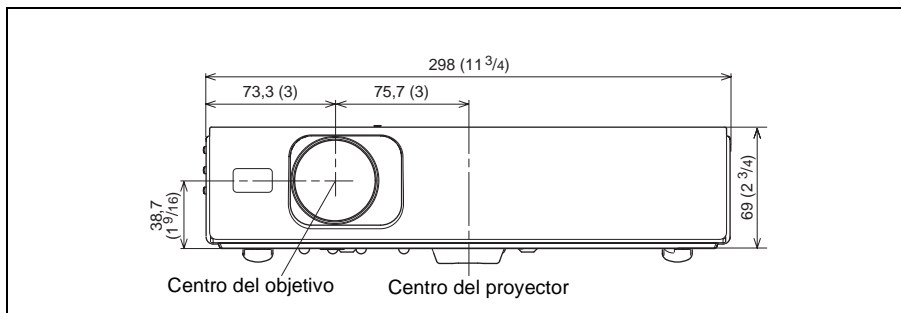

## Lado izquierdo

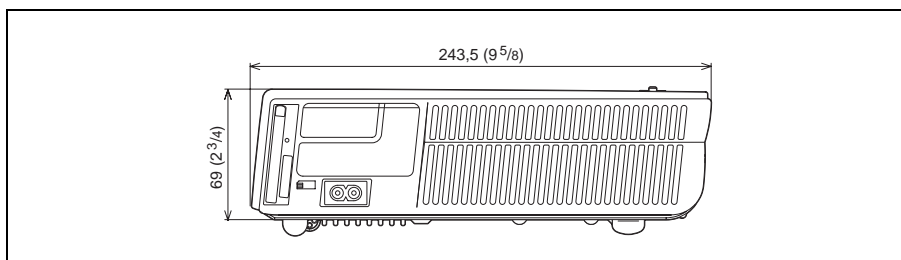

## Superior

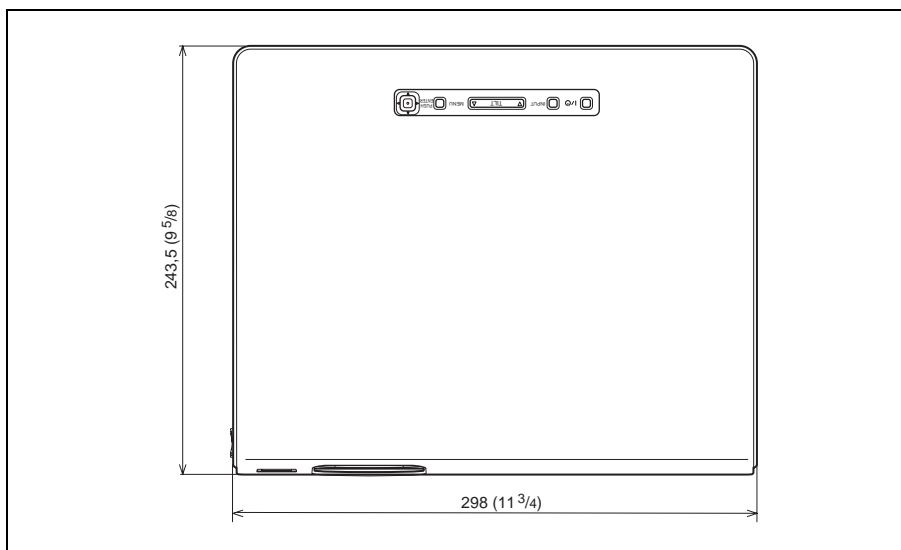

Unidad: mm (pulgadas)

# Índice

## A

Accesorios opcionales .....	51
Accesorios que se suministran .....	51
Ahorro de energía .....	36
Ajustador eléctrico de inclinación .....	23
Ajustar	
la imagen .....	32
memoria de los ajustes .....	31
tamaño/desplazamiento de imagen .....	33
Alimentación	
encender .....	21
APA inteligente .....	35
Asignación de terminales .....	52

## B

Bloqueo seguridad .....	39
Blq.tec.panel .....	36
Brillo .....	32
Búsq. ent. aut. ....	35

## C

Color .....	32
Color de menú .....	37
Conector INPUT A	
asignación de terminales .....	52
Conector USB .....	19
Conexión a un ordenador .....	19
Conexión a una videograbadora .....	20
Contador lámpara .....	40
Contraste .....	32
Control objetivo .....	39
Conv. explorac .....	33

## D

Desplazamiento .....	33
----------------------	----

## E

Enfoque auto. ....	38
Especificaciones .....	50
Estado .....	37

## F

Fase Punto .....	33
fH (Frecuencia horizontal) .....	40
Filtro de aire .....	43
Fondo .....	38

Función de zoom digital .....	28
Función Off & Go .....	28
fV (Frecuencia vertical) .....	40

## H

Herramienta de presentación .....	16
-----------------------------------	----

## I

Idioma .....	37
selección del idioma del menú .....	25
Iluminación .....	36
Inclinación... ..	38
Instalación .....	18
condiciones inadecuadas .....	7
instalación inadecuada .....	6
notas .....	6
Inversión imagen .....	38

## L

Lista de mensajes	
advertencia .....	48
precaución .....	49

## M

Mando a distancia .....	14
detector frontal de control remoto .....	11
detector posterior de control remoto ...	11
ubicación y función de los controles ...	14
Menú	
borrar la presentación del menú .....	31
Menú AJUSTE .....	35
Menú AJUSTE DE ENTRADA .....	33
Menú AJUSTE DE MENÚ .....	37
Menú AJUSTE INSTALACIÓN .....	38
Menú CONFIGURACIÓN DE IMAGEN	
.....	32
Menú INFORMACIÓN .....	40
uso del menú .....	30
Modo amplio .....	33
Modo de altitud elevada .....	39
Modo Gamma .....	32
Modo gran altitud .....	39
Modo Imagen .....	32
Modo Lámpara .....	39

## N

Nitidez .....	32
---------------	----

## P

Pantalla de inicio .....	22
Patrón de prueba .....	39
Pilas .....	17
Posición de menú .....	37
Precauciones .....	5
Protección del objetivo .....	11
Proyección .....	21

## R

Reajustar	
elementos reajustables .....	31
reajustar el elemento .....	31

## S

Sel. señ. ent. A .....	35
Selec. ent. B .....	35
Side Shot .....	38, 39
Sistema de color .....	36
Solución de problemas .....	45
Sustitución de la lámpara .....	42

## T

Tamaño de la pantalla .....	18, 50
Tamaño H .....	33
Temp. de color .....	32
Tonalidad .....	32
Trapezoide V .....	38

## U

Ubicación y función de los controles	
Mando a distancia .....	14
panel de conectores .....	13
panel de control .....	12
parte posterior/derecha/inferior .....	11
parte superior/frontal/izquierda .....	11

## V

Volumen .....	32
---------------	----

<http://www.sony.net/>



Lead-free solder is used for soldering.  
Halogenated flame retardants are not used in cabinets and printed wiring boards.  
Polystyrene foam for the packaging cushions is not used in packaging.