

myprojectorlamps.com

**The most trusted, dependable name
in projector lamp sales.**



<http://www.myprojectorlamps.com>



<http://www.myprojectorlamps.ca>



<http://www.myprojectorlamps.eu>

The following projector manual has not been modified or altered in any way.

SHARP CORPORATION

XV-Z90E

SHARP®

XV-Z90E

PROJECTOR
PROJEKTOR
PROJECTEUR
PROJEKTOR
PROYECTOR
PROIETTORE
PROJECTOR

OPERATION MANUAL
BEDIENUNGSANLEITUNG
MODE D'EMPLOI
BRUKSANVISNING
MANUAL DE MANEJO
MANUALE DI ISTRUZIONI
GEBRUIKSAANWIJZING

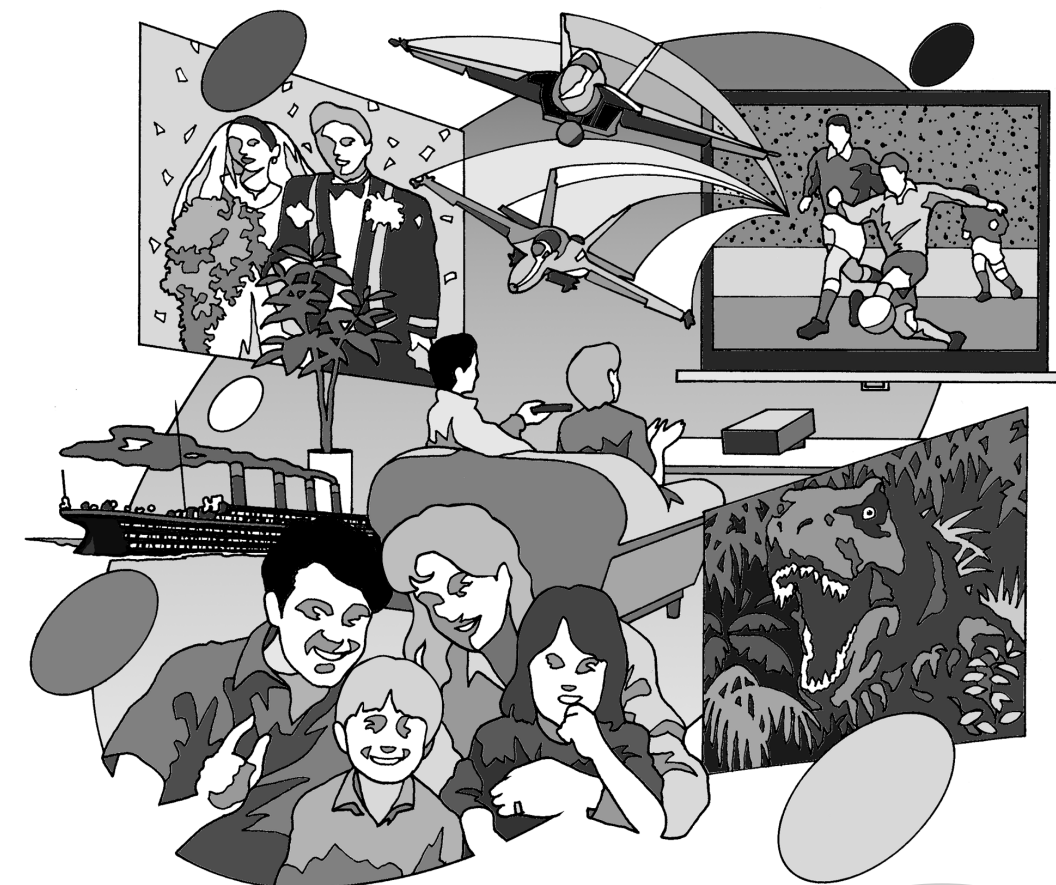

香港電器安全規格
(國際電工委員會規格適合)

SHARP®

Printed in Japan
In Japan gedruckt
Imprimé au Japon
Trykt i Japan
Impreso en Japón
Stampato in Giappone
Gedruckt in Japan
TINS-A326WJZZ

- ENGLISH
- DEUTSCH
- FRANÇAIS
- SVENSKA
- ESPAÑOL
- ITALIANO
- NEDERLANDS



This equipment complies with the requirements of Directive 89/336/EEC and 73/23/EEC as amended by 93/68/EEC.

Dieses Gerät entspricht den Anforderungen der EG-Richtlinien 89/336/EWG und 73/23/EWG mit Änderung 93/68/EWG.

Ce matériel répond aux exigences contenues dans les directives 89/336/CEE et 73/23/CEE modifiées par la directive 93/68/CEE.

Dit apparaat voldoet aan de eisen van de richtlijnen 89/336/EEG en 73/23/EEG, gewijzigd door 93/68/EEG.

Dette udstyr overholder kravene i direktiv nr. 89/336/EEC og 73/23/EEC med tillæg nr. 93/68/EEC.

Quest' apparecchio è conforme ai requisiti delle direttive 89/336/EEC e 73/23/EEC come emendata dalla direttiva 93/68/EEC.

Η εγκατάσταση αυτή ανταποκρίνεται στις απαιτήσεις των οδηγιών της Ευρωπαϊκής Ένωσης 89/336/ΕΟΚ και 73/23/ΕΟΚ, όπως οι κανονισμοί αυτοί συμπληρώθηκαν από την οδηγία 93/68/ΕΟΚ.

Este equipamento obedece às exigências das directivas 89/336/CEE e 73/23/CEE, na sua versão corrigida pela directiva 93/68/CEE.

Este aparato satisface las exigencias de las Directivas 89/336/CEE y 73/23/CEE, modificadas por medio de la 93/68/CEE.



Denna utrustning uppfyller kraven enligt riktlinjerna 89/336/EEC och 73/23/EEC så som kompletteras av 93/68/EEC.

Dette produktet oppfyller betingelsene i direktivene 89/336/EEC og 73/23/EEC i endringen 93/68/EEC.

Tämä laite täyttää direktiivien 89/336/EEC ja 73/23/EEC vaatimukset, joita on muutettu direktiivillä 93/68/EEC.



SPECIAL NOTE FOR USERS IN THE U.K.

The mains lead of this product is fitted with a non-rewireable (moulded) plug incorporating a 3A fuse. Should the fuse need to be replaced, a BSI or ASTA approved BS 1362 fuse marked  or  and of the same rating as above, which is also indicated on the pin face of the plug, must be used.

Always refit the fuse cover after replacing the fuse. Never use the plug without the fuse cover fitted.

In the unlikely event of the socket outlet in your home not being compatible with the plug supplied, cut off the mains plug and fit an appropriate type.

DANGER

The fuse from the cut-off plug should be removed and the cut-off plug destroyed immediately and disposed of in a safe manner.

Under no circumstances should the cut-off plug be inserted elsewhere into a 13A socket outlet, as a serious electric shock may occur.

To fit an appropriate plug to the mains lead, follow the instructions below:

IMPORTANT

The wires in the mains lead are coloured in accordance with the following code:

Blue : Neutral

Brown : Live

As the colours of the wires in the mains lead of this product may not correspond with the coloured markings identifying the terminals in your plug, proceed as follows;

- The wire which is coloured blue must be connected to the plug terminal which is marked N or coloured black.
- The wire which is coloured brown must be connected to the plug terminal which is marked L or coloured red.

Ensure that neither the brown nor the blue wire is connected to the earth terminal in your three-pin plug.

Before replacing the plug cover make sure that:

- If the new fitted plug contains a fuse, its value is the same as that removed from the cut-off plug.
- The cord grip is clamped over the sheath of the mains lead, and not simply over the lead wires.

IF YOU HAVE ANY DOUBT, CONSULT A QUALIFIED ELECTRICIAN.



Bitte lesen Sie diese Bedienungsanleitung vor der Verwendung des Projektors sorgfältig durch.

BEDIENUNGSANLEITUNG

DEUTSCH

DEUTSCH

WICHTIG

Um bei Verlust oder Diebstahl dieses Farb-Projektors eine Meldung zu vereinfachen, sollte die auf der Unterseite des Projektors angebrachte Seriennummer aufgeschrieben und gut aufbewahrt werden. Vor dem Wegwerfen der Verpackung sicherstellen, daß der Inhalt auf die Gegenstände überprüft wird, die in der Liste „Mitgeliefertes Zubehör“ auf Seite 11 aufgeführt sind.

Modell-Nr.: XV-Z90E

Serien-Nr.:

WARNUNG:

Das Gerät ist mit einer starken Lichtquelle ausgestattet. Niemals direkt in den Lichtstrahl schauen. Besonders darauf achten, daß Kinder nicht direkt in den Lichtstrahl schauen.

WARNUNG:

Zur Verringerung der Gefahr von Feuer oder elektrischem Schlag sollte dieses Gerät nicht Regen oder Flüssigkeiten ausgesetzt werden.

VORSICHT:

Zur Verringerung der Gefahr von elektrischem Schlag nicht das Gehäuse entfernen. Im Inneren des Gerätes befinden sich keine vom Benutzer zu wartenden Bauteile. Wartungsarbeiten sollten nur vom Kundendienst durchgeführt werden.

WARNUNG:

Der Kühlventilator in diesem Projektor läuft nach dem Ausschalten des Projektors etwa 90 Sekunden lang weiter. Während des normalen Betriebs sollte das Gerät immer mit der **OFF**-Taste des Projektors oder der Fernbedienung ausgeschaltet werden. Stellen Sie vor dem Abtrennen des Netzkabels sicher, daß der Kühlventilator nicht mehr läuft.

WÄHREND DES NORMALEN BETRIEBS SOLLTE DER PROJEKTOR NIEMALS DURCH ABTRENNEN DES NETZKABELS AUSGESCHALTET WERDEN. EIN AUSSCHALTEN DES GERÄTES AUF DIESE WEISE HAT EINE VERKÜRZUNG DER LAMPENLEBENSDAUER ZUR FOLGE.

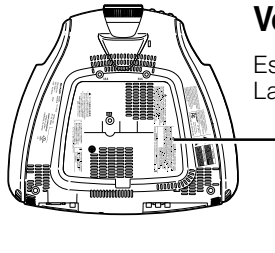

Vorsichtsmaßnahmen beim Austauschen der Lampe

Es besteht eine potentielle Verletzungsgefahr an Glaspartikeln, falls die Lampe zerbricht.

⚠ LAMP REPLACEMENT CAUTION

BEFORE REMOVING THE SCREW, DISCONNECT POWER CORD. HOT SURFACE INSIDE. ALLOW 1 HOUR TO COOL BEFORE REPLACING THE LAMP. REPLACE WITH SAME SHARP LAMP UNIT TYPE BQC-XVZ90+++1 ONLY. UV RADIATION : CAN CAUSE EYE DAMAGE. TURN OFF LAMP BEFORE SERVICING. MEDIUM PRESSURE LAMP : RISK OF EXPLOSION. POTENTIAL HAZARD OF GLASS PARTICLES IF LAMP HAS RUPTURED. HANDLE WITH CARE. SEE OPERATION MANUAL.

⚠ PRECAUTIONS A OBSERVER LORS DU REMPLACEMENT DE LA LAMPE.

DEBRANCHER LE CORDON D'ALIMENTATION AVANT DE RETIRER LES VIS. L'INTERIEUR DU BOITIER ETANT EXTREMEMENT CHAUD, ATTENDRE 1 HEURE AVANT DE PROCEDER AU REMPLACEMENT DE LA LAMPE. NE REMPLACER QUE PAR UNE LAMPE SHARP DE TYPE BQC-XVZ90+++1. RAYONS ULTRAVIOLETS : PEUVENT ENDOMMAGER LES YEUX. ETEINDRE LA LAMPE AVANT DE PROCEDER A L'ENTRETIEN. LAMPE A MOYENNE PRESSION : RISQUE D'EXPLOSION. DANGER POTENTIEL DE PARTICULES DE VERRE EN CAS D'ECLATEMENT DE LA LAMPE. A MANIPULER AVEC PRECAUTION, SE REPORTER AU MODE D'EMPLOI.

VORSICHTSMASSNAHMEN BEIM LAMPENAUSTAUSCH

VOR DEM ENTFERNEN DER SCHRAUBE DAS NETZKABEL ABTRENNEIN. OBERFLÄCHE IM INNERN IST HEISS. VOR DEM AUSTAUSCHEN DER LAMPE EINE STUNDE LANG ABKÜLEN LASSEN. DIE LAMPENEINHEIT NUR DURCH EINE VOM GLEICHEN TYP BQC-XVZ90+++1 AUSWECHSELN. UV-STRAHLUNG: KANN SCHÄDEN AN DEN AUGEN VERURSACHEN. DIE LAMPE VOR DER WARTUNG AUSSCHALTEN. LAMPE MIT MITTLEREM DRUCK: RISIKO EINER EXPLOSION IST VORHANDEN. MÖGLICHE GEFAHREN DURCH GLASSCHERBEN, WENN LAMPE ZERBRUCHEN IST. VORSICHTIG VORGEHEN, SIEHE BEDIENUNGSANLEITUNG.

DEUTSCH

WARNUNG:

Einige IC-Chips in diesem Produkt enthalten vertrauliches und/oder unter das Firmengeheimnis fallendes Eigentum, dessen Inhaber Texas Instruments ist. Aus diesem Grund ist es untersagt, die Inhalte dieser Chips zu kopieren, zu ändern, zu bearbeiten, zu übersetzen, zu vertreiben, die Konstruktion zurück zu verfolgen, auseinander zu bauen oder auseinander zu nehmen.



WICHTIGE SICHERHEITSHINWEISE

ACHTUNG: Vor der ersten Inbetriebnahme des Projektors sollten Sie diese Bedienungsanleitung durchlesen und sie anschließend als Referenz gut aufbewahren.

Zur eigenen Sicherheit und für den langjährigen Gebrauch des Projektors sollten Sie diese „WICHTIGE SICHERHEITSHINWEISE“ vor der Verwendung vollständig durchlesen.

Dieses Gerät wurde so konstruiert, daß es die Sicherheit von Personen gewährleistet. FALSCHER VERWENDUNG KANN ZU ELEKTRISCHEM SCHLAG ODER ZU FEUER FÜHREN. Damit die in diesem Projektor eingebauten Sicherheitsfunktionen nicht umgangen werden, sollten die folgenden Hinweise für Installation, Gebrauch und Wartung befolgt werden.

1. Vor dem Reinigen den Projektor von der Netzsteckdose abtrennen.
2. Keine flüssigen Reinigungsmittel oder Sprühreiniger verwenden. Zum Reinigen ein angefeuchtetes Tuch verwenden.
3. Nur vom Hersteller des Projektors empfohlenes Zubehör verwenden, da anderes Zubehör eine Gefahrenquelle darstellen kann.
4. Den Projektor nicht in der Nähe von Wasser verwenden, z.B. Badewanne, Waschbecken, Spülbecken, Waschmaschine, in einem feuchten Kellerraum oder in der Nähe eines Schwimmbeckens usw. Keine Flüssigkeiten über dem Projektor verschütten.
5. Den Projektor nicht auf einen instabilen Wagen, Ständer oder Tisch stellen. Der Projektor kann herunterfallen und Kinder oder Personen verletzen oder es kann zu schweren Beschädigungen des Gerätes kommen.
6. Bei Wand- oder Deckenmontage unbedingt die diesbezüglichen Hinweise des Herstellers befolgen.
7. Den Projektor und den Wagen mit Vorsicht bewegen. Schnelles Halten, übermäßige Gewaltanwendung und unebene Oberflächen können zum Umstürzen des Wagens und des Projektors führen. 
8. Die Schlitze und Öffnungen im Gehäuse, auf der Rückseite und auf der Unterseite sind für die Belüftung des Gerätes vorgesehen; sie stellen den zuverlässigen Betrieb des Projektors sicher und schützen ihn vor Überhitzung. Diese Öffnungen sollten nicht blockiert oder abgedeckt werden. Die Öffnungen auf keinen Fall mit Tüchern oder anderem Material abdecken.
9. Der Projektor sollte niemals in der Nähe oder über einem Heizkörper oder einer anderen Wärmequelle aufgestellt werden. Der Projektor sollte nicht in einem abgeschlossenen Aufstellungsort, z.B. einem Bücherregal, aufgebaut werden, wenn nicht eine entsprechende Belüftung sichergestellt ist.
10. Der Projektor sollte nur mit der auf der Geräterückseite oder in den technischen Daten angezeigten Netzspannung betrieben werden. Wenn Unsicherheit über die Stromversorgung im Haus besteht, wenden Sie sich an den Händler des Projektors oder an das örtliche Energieversorgungsunternehmen.
11. Keine Gegenstände auf das Netzkabel stellen. Der Projektor sollte nicht an Orten aufgestellt werden, an denen Personen auf das Netzkabel treten können.
12. Alle auf dem Projektor angebrachten Warnungen und Hinweise beachten.
13. Zum Schutz des Projektors bei Gewittern und vor Spannungstößen den Netzstecker ziehen, wenn er über längere Zeit nicht benutzt wird.
14. Netzsteckdosen und Verlängerungskabel nicht überladen, da dies zu Feuer oder elektrischem Schlag führen kann.
15. Niemals Gegenstände durch die Gehäuseöffnungen in den Projektor stecken, da dadurch gefährliche Spannungspunkte berührt oder ein Kurzschluß bei Bauteilen erzeugt werden kann; dies kann zu Feuer oder elektrischem Schlag führen.
16. Niemals versuchen, den Projektor selbst zu warten, da Sie sich durch Entfernen oder Öffnen der Abdeckungen gefährlichen Stromspannungen bzw. anderen Gefahren aussetzen. Alle Wartungsarbeiten dem Kundendienst überlassen.
17. Unter den folgenden Bedingungen den Projektor von der Netzsteckdose abtrennen und eine Wartung durch den Kundendienst anfordern:
 - a. Wenn das Netzkabel oder der Netzstecker beschädigt oder verschlissen ist.
 - b. Wenn Flüssigkeiten über dem Projektor verschüttet wurden.
 - c. Wenn der Projektor Regen oder Wasser ausgesetzt wurde.
 - d. Wenn der Projektor trotz Berücksichtigung der Bedienungsanleitung nicht richtig funktioniert. Nur diejenigen Bedienelemente einstellen, die in der Bedienungsanleitung beschrieben wurden. Eine falsche Einstellung anderer Bedienelemente kann zu Beschädigungen führen oder umfassende Reparaturen durch den Kundendienst nach sich ziehen, damit der Projektor wieder normal betrieben werden kann.
 - e. Wenn der Projektor fallengelassen wurde und das Gehäuse beschädigt ist.
 - f. Wenn der Projektor eine Änderung in der Leistung aufweist, sollte eine Wartung durch den Kundendienst durchgeführt werden.
18. Beim Einbau von Austauschbauteilen sicherstellen, daß der Wartungstechniker nur die vom Hersteller spezifizierten Austauschbauteile mit den gleichen Eigenschaften wie die Original-Bauteile verwendet. Die Verwendung von anderen als Original-Bauteilen kann Feuer, elektrischen Schlag oder andere Gefahren zur Folge haben.
19. Dieser Projektor ist mit einem der folgenden Netzstecker ausgestattet. Wenn der Stecker nicht in eine vorhandene Steckdose paßt, wenden Sie sich bitte an Ihren Elektriker. Umgehen Sie nicht den Sicherheitszweck dieses Netzsteckers.
 - a. Zweidrahtiger Hauptnetzstecker.
 - b. Dreidrahtiger geerdeter Hauptnetzstecker mit einem Masseanschluß.
Dieser Netzstecker paßt nur in eine geerdete Steckdose.



WICHTIGE SICHERHEITSHINWEISE

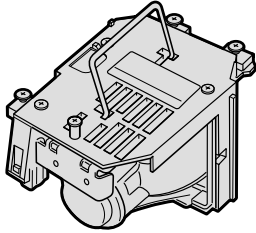

Vorsichtsmaßnahmen bei der Handhabung des Lampenmoduls

Wenn die Lampe zerspringt, stellen die Glassplitter eine potentielle Gefahr dar. Falls die Lampe zerspringt, sollten Sie die Lampe von einem von Sharp autorisierten Händler für Projektoren oder vom Kundendienst austauschen lassen.

Siehe den Abschnitt „Austauschen der Lampe“ auf Seite 46.



Dieser Vorkerührungshinweis befindet sich unten am Projektor. Siehe den Abschnitt „Vorsichtsmaßnahmen beim Austauschen der Lampe“ auf Seite 2 bezüglich der Position.

LAMP REPLACEMENT CAUTION
BEFORE REMOVING THE SCREW, DISCONNECT POWER CORD. HOT SURFACE INSIDE. ALLOW 1 HOUR TO COOL BEFORE REPLACING THE LAMP. REPLACE WITH SAME SHARP LAMP UNIT TYPE BQC-XVZ90+++1 ONLY. UV RADIATION: CAN CAUSE EYE DAMAGE. TURN OFF LAMP BEFORE SERVICING. MEDIUM PRESSURE LAMP: RISK OF EXPLOSION. POTENTIAL HAZARD OF GLASS PARTICLES IF LAMP HAS RUPTURED. HANDLE WITH CARE. SEE OPERATION MANUAL.

PRECAUTIONS A OBSERVER LORS DU REMPLACEMENT DE LA LAMPE.
DEBRANCHER LE CORDON D'ALIMENTATION AVANT DE RETIRER LES VIS. L'INTERIEUR DU BOITIER ETANT EXTREMEMENT CHAUD, ATTENDRE 1 HEURE AVANT DE PROCEDER AU REMPLACEMENT DE LA LAMPE. NE REMPLACER QUE PAR UNE LAMPE SHARP DE TYPE BQC-XVZ90+++1. RAYONS ULTRAVIOLETS: PEUVENT ENDOMMAGER LES YEUX. ETEINDRE LA LAMPE AVANT DE PROCEDER A L'ENTRETIEN. LAMPE A MOYENNE PRESSION: RISQUE D'EXPLOSION. DANGER POTENTIEL DE PARTICULES DE VERRE EN CAS D'ECLATEMENT DE LA LAMPE. A MANIPULER AVEC PRECAUTION, SE REPORTER AU MODE D'EMPLOI.

VORSICHTSMASSNAHMEN BEIM LAMPENAUSTAUSCH
VOR DEM ENTFERNEN DER SCHRAUBE DAS NETZKABEL ABTRENNEIN. OBERFLÄCHE IM INNERN IST HEISS. VOR DEM AUSTAUSCHEN DER LAMPE EINE STUNDE LANG ABKÜLEN LASSEN. DIE LAMPENEINHEIT NUR DURCH EINE VOM GLEICHEN TYP BQC-XVZ90+++1 AUSWECHSELN. UV-STRAHLUNG: KANN SCHÄDEN AN DEN AUGEN VERURSACHEN. DIE LAMPE VOR DER WARTUNG AUSSCHALTEN. LAMPE MIT MITTLEREM DRUCK: RISIKO EINER EXPLOSION IST VORHANDEN. MÖGLICHE GEFAHREN DURCH GLASSCHERBEN, WENN LAMPE ZERBROCHEN IST. VORSICHTIG VORGEHEN. SIEHE BEDIENUNGSANLEITUNG.

Vorsichtsmaßnahmen bei der Aufstellung des Projektors

Im Hinblick auf möglichst wenig Wartungsintervalle empfehlen wir, den Projektor nicht in Räumen mit hoher Luftfeuchtigkeit, Staub und Zigarettenrauch aufzustellen. Wenn der Projektor solchen Umgebungen ausgesetzt ist, müssen sowohl die Linse als auch einzelne Filterteile öfter als gewöhnlich gereinigt werden. Das Gerät muß dann öfter gewartet werden, um eine lange Betriebslebensdauer zu erreichen. Eine interne Gerätereinigung darf nur von einem von Sharp autorisierten Händler für Projektoren oder den Kundendienst durchgeführt werden!

- Setzen Sie den Projektor weder extremer Wärme noch Kälte aus.
Betriebstemperatur: +5 °C bis +35 °C
Lagertemperatur: -20 °C bis +60 °C

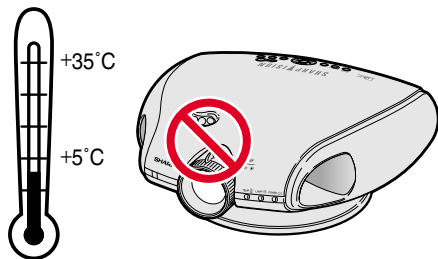

Hinweise zum Betrieb

- Die Auslass-Lüftungsöffnungen, die Lampenkäfig-Abdeckung und die umgebenden Bereiche werden beim Betrieb des Projektors besonders heiß. Um Verletzungen zu vermeiden, sollten diese Bereiche nicht vor der vollständigen Abkühlung berührt werden.
- Mindestens 30 cm Abstand zwischen der Luftaustrittsöffnungen und der nächsten Wand oder einem Gegenstand einhalten.
- Wenn der Betrieb des Kühlventilators behindert wird, schaltet eine Schutzvorrichtung automatisch die Projektorlampe aus. Dies zeigt keine Fehlfunktion an. Das Netzkabel des Projektors von der Steckdose abtrennen und mindestens 10 Minuten warten. Dann durch Anschluß des Netzkabels das Gerät wieder einschalten. Dadurch wird der Projektor wieder auf normalen Betrieb eingestellt.

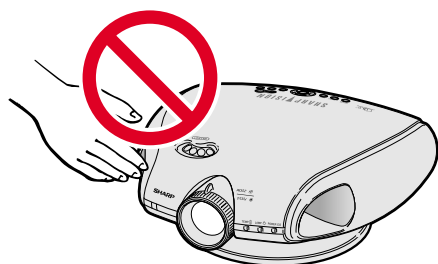

WARNUNG: Helle Lichtquelle. Nicht in den Lichtstrahl schauen oder ihn direkt anschauen. Besonders Kinder sollten nicht direkt in den Lichtstrahl schauen.

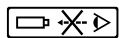



WICHTIGE SICHERHEITSHINWEISE



Temperaturüberwachungs-Funktion

Wenn der Projektor wegen Problemen bei der Aufstellung oder eines verschmutzten Luftfilters zu warm wird, blinkt „TEMP.“ und „■“ in der unteren linken Ecke des Bildes. Wenn die Temperatur weiterhin ansteigt, wird die Lampe ausgeschaltet und die TEMP.-Anzeige (Temperatur-Warnung) auf dem Projektor blinkt. Nach einer Abkühlungszeit von 90 Sekunden wird das Gerät ausgeschaltet. Siehe den Abschnitt „Lampen- und Wartungsanzeigen“ auf Seite 44.

HINWEIS

- Der Kühlventilator reguliert die interne Temperatur; seine Leistung wird automatisch geregelt. Das Ventilatorgeräusch kann sich entsprechend der Ventilatorumdrehzahl ändern.



Lampenüberwachungs-Funktion

Wenn der Projektor eingeschaltet wird, nachdem die Lampe mehr als 2.400 Betriebsstunden verwendet wurde, blinken „LAMP.“ und „■“ in der unteren linken Ecke auf der Bildwand und weisen Sie darauf hin, daß die Lampe bald ausgetauscht werden sollte. Seite 46 für den Lampenaustausch. Wenn die Lampe länger als 2.500 Stunden verwendet wurde, wird das Gerät automatisch ausgeschaltet und der Projektor auf Betriebsbereitschaft geschaltet. Siehe den Abschnitt „Lampen- und Wartungsanzeigen“ auf Seite 44.

Verwendung der Anschlussabdeckung

Wenn der Projektor auf dem Tisch, hoch angebracht oder an der Decke betrieben wird, verwenden Sie die Anschlussabdeckung (mitgeliefert), um die Anschlusskabel verbergen.

Anbringung der Anschlussabdeckung

- ① Richten Sie die Abdeckung mit den Laschen am Projektor aus und drücken Sie in Pfeilrichtung auf die Anschlussabdeckung.
- ② Ziehen Sie die beiden Schrauben unten am Projektor an.

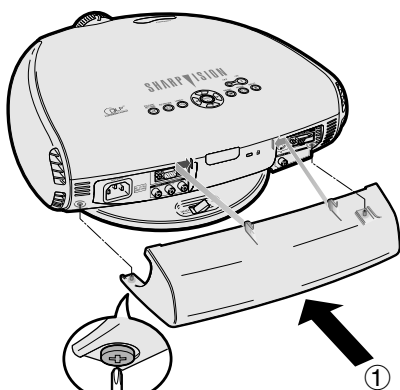

② Schrauben anziehen

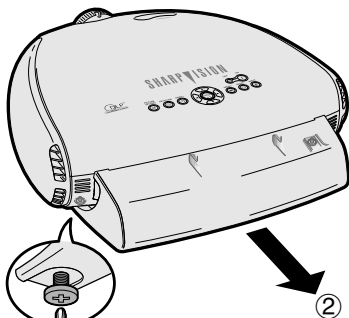

① Schrauben lösen

D-5



Inhalt



Wichtige Informationen

WICHTIGE SICHERHEITSHINWEISE	3
Inhalt	6
Besondere Merkmale	7
Bedienelemente	8
Mitgeliefertes Zubehör	11



Aufstellung und Anschlüsse

Anschlüsse	12
Stromversorgung	12
Anschluß an ein Videogerät	12
Anschluss an einen DVD-Player oder DTV-Decoder	13
Anschluß an einen Computer	14
Fernbedienungsbetrieb	15
Gerät ein- oder ausschalten	16
Zoomen und Fokussieren	16
Einstellung der Bildwand	17
Benutzung des Drehständers	17
Anwendung der Linsenverstellung	18
Korrektur von Trapezverzerrungen	19
Platzierung des Projektionsbildes mit der Trapezkorrektur	20
Einstellung des Projektionsabstandes	21
Bild-Projektion	23
Rückprojektion	23
Projektion mit einem Spiegel	23
Projektion bei Deckenmontage	23



Bedienungs-Tasten

Verwendung der Bedienungs-Tasten	24
Wahl der Eingangssignal-Quelle	24
Einstellung des Bildseitenverhältnisses	24



Grundlegende Bedienung

Verwendung des Menüs	26
Grundlegende Bedienung	26
Menübalken	27
Einstellung des Bildes	29

Einstellung der Computer- und DVD/DTV-Bilder	33
Ein- und Ausschalten der Anzeigen auf der Bildwand	36
Auswahl des Signaltyps	36
Einstellung des Videosignals (nur VIDEO-Menü)	37
Wahl eines Hintergrundbildes	37
Einstellungen für die Position und Größe des Projektionsbildes	38
Auswahl der Position des Menübildschirms	40
Auswahl der Menüfarbe	40
Funktion zur automatischen Ausschaltung	41
Wiedergabe mit der Kehrbild-/Umkehrbild-Funktion	42
Wahl der Sprache für die Anzeigen auf der Bildwand	42
Erweiterte Projektionsbildeinstellung	43



Wartung und Fehlersuche

Lampen- und Wartungsanzeigen	44
Wartung der Lampe	45
Überprüfen der Verwendungszeit der Lampe	45
Austauschen der Lampe	46
Reinigung der Belüftungsöffnungen	49
Kensington-Sperre	50
Fehlersuche	50



Anhang

Pin-Belegung	51
(RS-232C) Technische Daten und Befehlseingabe	52
Computer-Kompatibilitäts-Tabelle	54
Abmessungen	55
Technische Daten	56
Glossar	57
Register	58

Wichtige Informationen



Aufstellung und Anschlüsse



Bedienungs-Tasten



Grundlegende Bedienung



Wartung und Fehlersuche



Anhang





Besondere Merkmale

1. **DMD™*1-Chip (Digital Micromirror Device)**

Der DMD-Chip ermöglicht ein kontrastreicheres Bild. Der DMD-Chip erlaubt Bilder mit einem höheren Kontrast, ermöglicht eine feinere Darstellung der Details eines Bildes und damit hochqualitative Bilder für eine begeisternde Vorführung.

*1 Digital Light Processing, DLP, Digital Micromirror Device und DMD sind Warenzeichen der Texas Instruments.

2. **Primäres Farbrad mit fünf Geschwindigkeiten**

Das Farbrad besteht nur aus den drei Grundfarben des Lichtes und erzeugt einen höheren Bildkontrast mit hoher Farbreinheit.

3. **Fortschrittlicher Videoschaltkreis**

Der Video-Schaltkreis ist dafür konstruiert, optimale Bilder von einer audiovisuellen Anlage zu erhalten. Der Schaltkreis optimiert die hohe optische Leistung, die von dem DMD-Chip und dem primären Farbrad mit fünf Geschwindigkeiten her stammt, um hervorragende Videobilder zu realisieren.

4. **Minimiertes Lüftergeräusch**

Mit dem neuen für die Heimkino-Benutzung entwickelten Optikmotor sind die Lüftergeräusche minimiert worden. Dies ermöglicht Ihnen eine ungestörte Bildbetrachtung.

5. **Objektivverschiebungsfunktion**

Die digitale Objektivverschiebung verschiebt optisch die vertikale Bildposition und ermöglicht eine einfache Einstellung, wenn der Projektor das erste Mal eingerichtet wird.

6. **2D-Trapezkorrektur**

Mit der 2D-Trapezkorrektur wird die Bildabmessung elektronisch korrigiert. Diese Funktion ermöglicht die diagonale Projektion und eine größere Bereichseinstellung.

7. **Für die Benutzung mit einem DTV*2**

Ermöglicht die Projektion von DTV-Bildern und Bildern im Breitbildformat 16:9, wenn das Gerät an einen DTV-Decoder oder ähnliche Videosystemes angeschlossen ist.

*2 DTV ist der Oberbegriff für die Beschreibung des neuen digitalen Fernsehsystems in den Vereinigten Staaten.

8. **Einfach zu handhabende Graphical User-Schnittstelle (GUI)**

Ein Multifarb-Menüsystem, das Bildeinstellungen zu einem Kinderspiel werden lässt ermöglicht.

9. **Farbtemperatur-Einstellung**

Mit dieser Funktion kann die Farbtemperatur passend zu dem in den Projektor eingegebenen Bild eingestellt werden.

10. **Gamma-Korrektur**

Der Gammawert kann entsprechend der Eingangsquelle für optimalen Bildkontrast eingestellt werden.

11. **Bildeinrichtungsfunktion**

Die Werte der verschiedenen Einstellungen können gespeichert werden. Indem am Projektor oder auf der Fernbedienung **PICTURE SETTING** (Bildeinstellungstaste) gedrückt wird, kann diese Funktion dazu verwendet werden, die Werte für den in den Projektor eingegebenen Bildtyp passend auszuwählen.

12. **Komponenten-Videoeingang**

Wendet ein Komponenten-Videoeingangssignal an (Y, P_B, P_R). Das Videosignal wird für eine exzellente Farb- und Bildqualität als getrennte Komponenten eingegeben.

13. **Direkte Computer-Kompatibilität**

Ein Multiscan-RGB-Eingang verarbeitet Signale von VGA (640 Bildpunkte × 480 Zeilen) und Macintosh (von 13"-kompatiblen Computern), ohne dass zusätzliche Hardware erforderlich ist.



Bedienelemente

Wichtige Informationen

Zahlen neben den Bedienelementen weisen auf die Seiten in dieser Bedienungsanleitung hin, auf denen die Funktionen beschrieben wird.

Projektor

Ansicht von vorne und oben

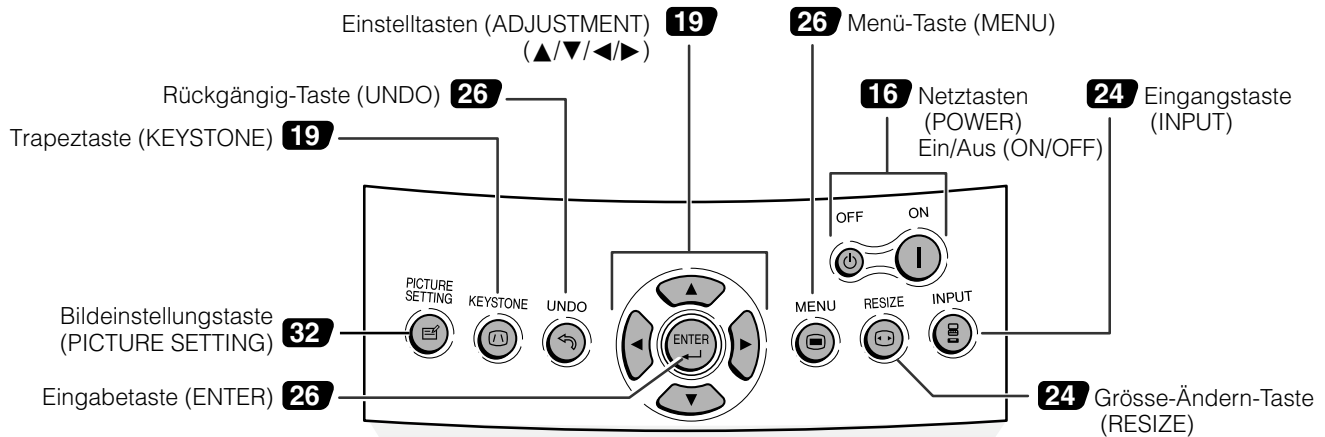
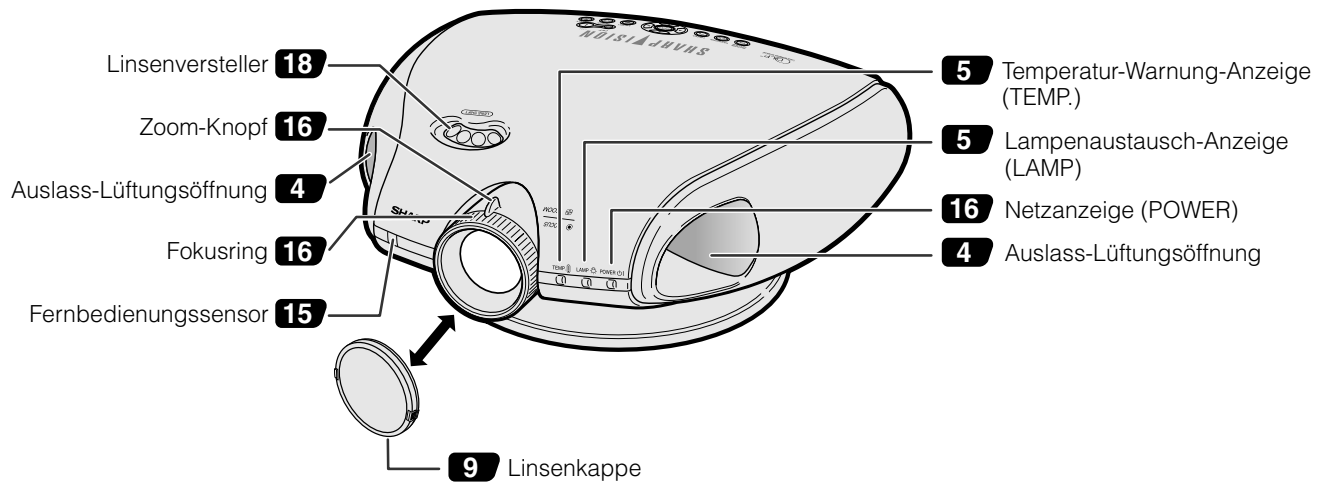

Seiten- und Rückansicht

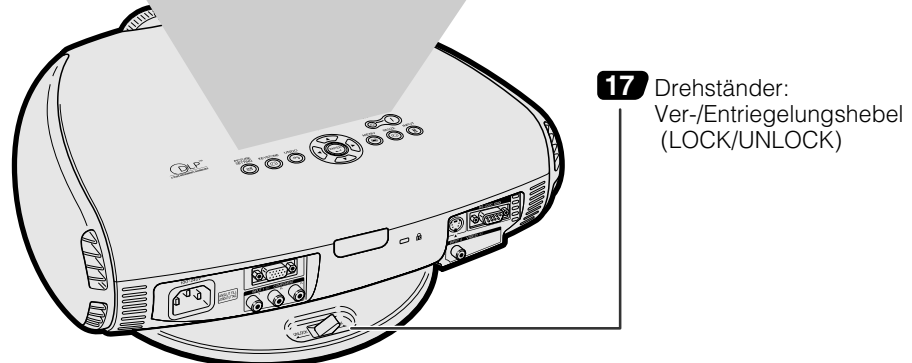



Bedienelemente

Zahlen neben den Bedienelementen weisen auf die Seiten in dieser Bedienungsanleitung hin, in der die Funktionen beschrieben wird.

Projektor

Seiten- und Rückansicht

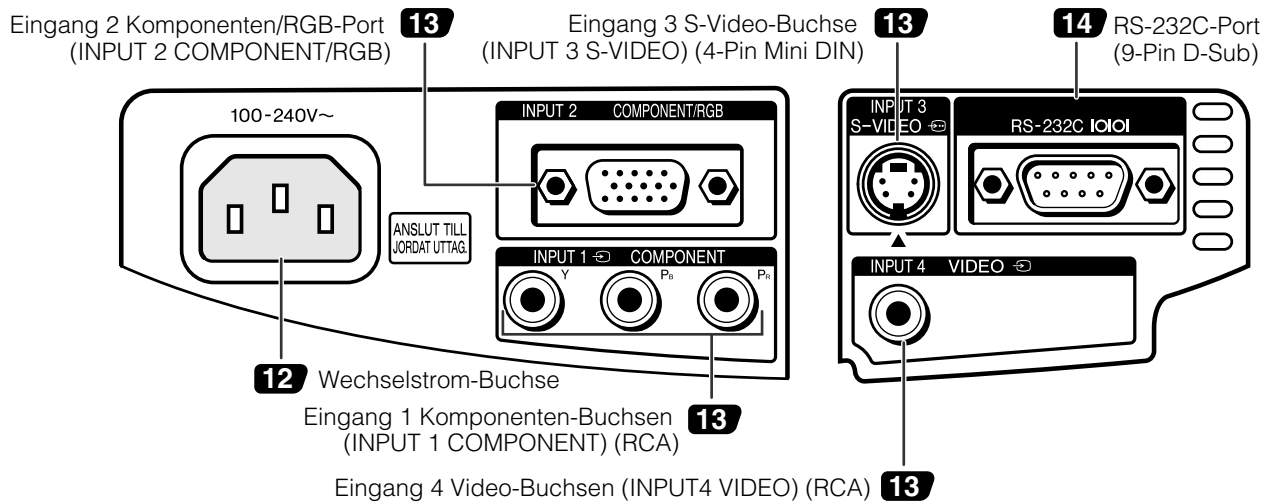
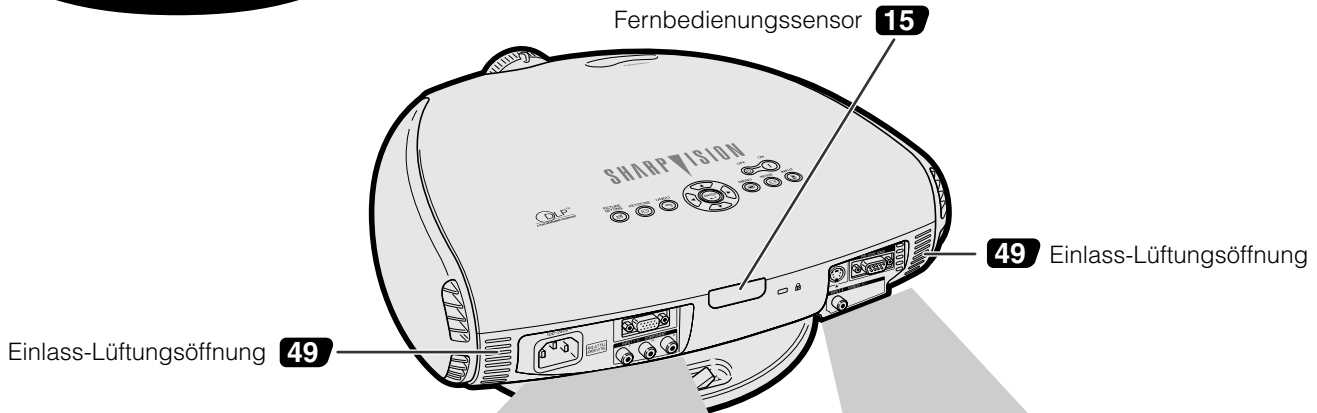

Anbringen der Linsenkappe

Nachdem Sie den Linsenkappenriemen an der Linsenkappe angebracht haben, schieben Sie das andere Ende des Riemens durch das Loch unter dem Projektor neben der Linse.

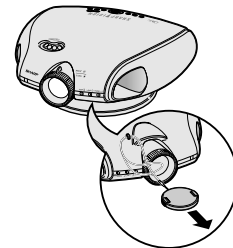



Bedienelemente

Wichtige
Informationen



Fernbedienung

Vorderansicht

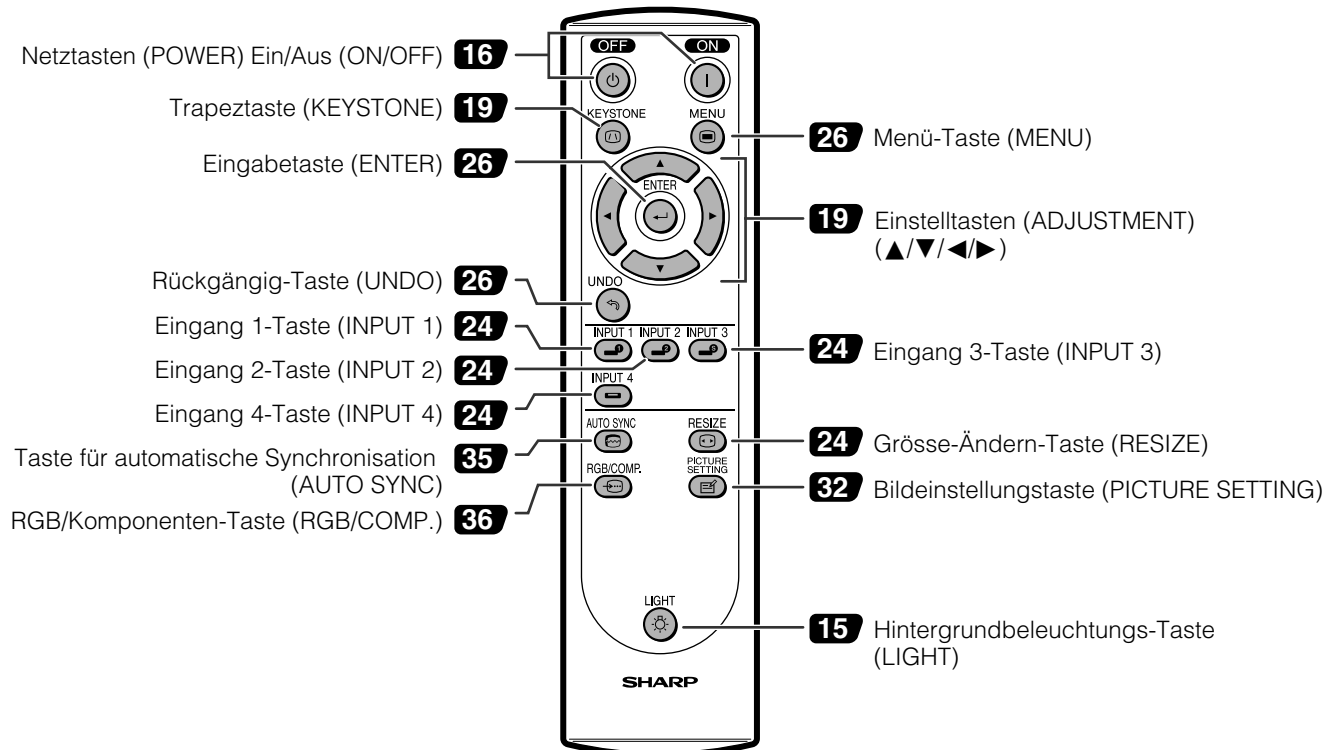

Ansicht von oben

Fernbedienungssignal-Sender

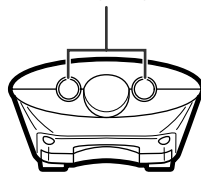

Einlegen der Batterien

<p>1 Ziehen Sie die Lasche auf der Batterieabdeckung nach unten und nehmen Sie die Abdeckung in Pfeilrichtung ab.</p>	<p>2 Legen Sie zwei AA-Batterien unter Anpassung der im Batteriefach aufgezeigten (+)- und (-)-Markierungen ein.</p>	<p>3 Setzen Sie die untere Lasche der Batterieabdeckung in die Öffnung ein und drücken Sie die Abdeckung herunter, bis sie einrastet.</p>
<p>Batterie-Abdeckung</p>	<p>Batteriefach</p>	<p>Batterie-Abdeckung</p>

Ⓛ-10



Mitgeliefertes Zubehör

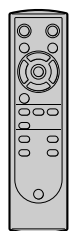

Fernbedienung



Zwei AA-Batterien

Netzkabel

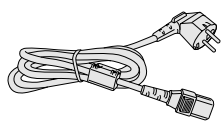

(Für Europa, ausgenommen
Großbritannien)

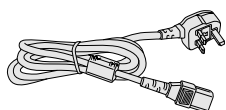

(Für Großbritannien,
Hongkong und Singapur)

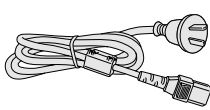

(Für Australien und
Neuseeland)

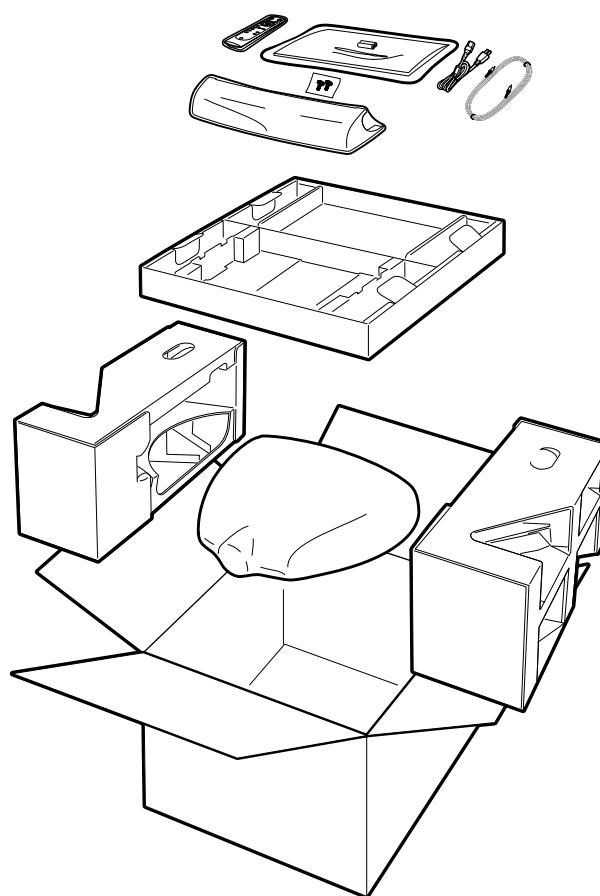

HINWEIS

- Je nach Region werden die Projektoren nur mit einem Netzkabel geliefert (siehe oben). Das Netzkabel verwenden, dessen Stecker mit der verwendeten Steckdose übereinstimmt.

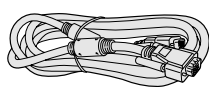

Computer-RGB-Kabel

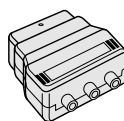

21-Pin RCA
Konvertierungsadapter

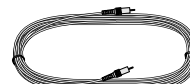

Video-kabel

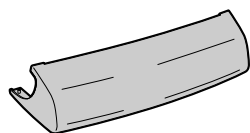

Anschluß-Abdeckung

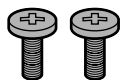

Schrauben für die
Anschlussabdeckung



Linsenkappe



Linsenkappenriemen

Projektor-Bedienungsanleitung



Anschlüsse



Stromversorgung

Anschluß des Netzkabels

Schließen Sie das mitgelieferte Netzkabel an die sich auf der Rückseite des Projektors befindliche Wechselstrom-Buchse an.

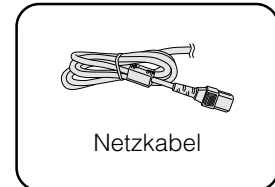
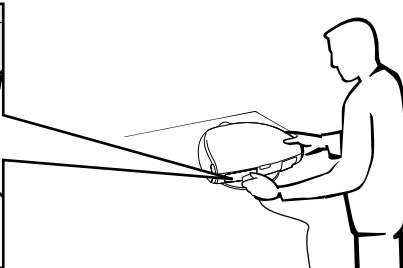
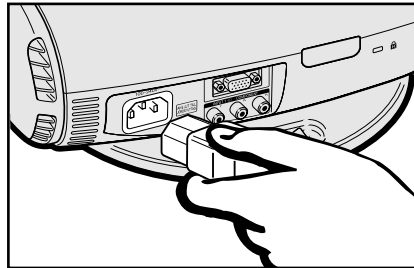

Aufstellung und
Anschlüsse



VORSICHT

- Stellen Sie sicher, daß das Netzkabel fest in die Wechselstrom-Buchse eingesteckt ist.

HINWEIS

- Der Projektor schaltet in den Standby-Betrieb, wenn er erneut an der Netzsteckdose angeschlossen wird, nachdem nach dem Abschalten durch die **POWER**-Taste das Netzkabel abgezogen wurde. Wenn der Projektor jedoch durch Abziehen des Netzkabels oder durch einen Stromausfall abgeschaltet wurde, schaltet sich der Projektor automatisch wieder ein, nachdem das Netzkabel wieder eingesteckt wird.



Anschluß an ein Videogerät

Sie können Ihren Projektor an einen Videorecorder, einen Laserdisc-Player, einen DVD-Player, einen DTV*-Decoder und an anderes Videogerät anschließen.

* DTV ist der Oberbegriff für die Beschreibung des neuen digitalen Fernsehsystems in den Vereinigten Staaten.

VORSICHT

- Stellen Sie sicher, dass beide, der Projektor und das Videogerät abgeschaltet sind, bevor der Anschluss ausgeführt wird.

HINWEIS

- Da dieser Projektor nicht mit Audio-Eingangsbuchsen ausgestattet ist, sollten Sie handelsübliche Audiogeräte oder Ihre eigenen Geräte (wie Lautsprecher oder Verstärker) benutzen.

Anschluß einer Videoquelle (Videorecorder, Laserdisc-Player, DVD-Player oder DTV-Decoder) über die INPUT 3 S-VIDEO- und INPUT 4 VIDEO-Buchsen

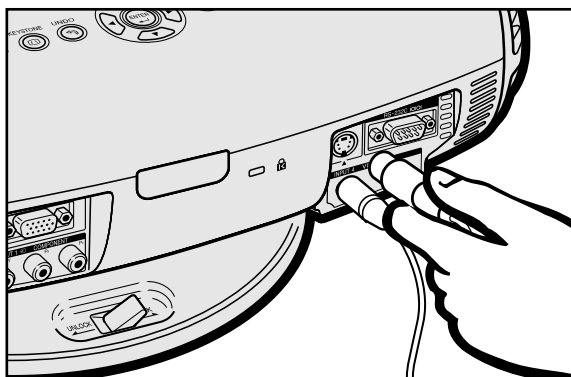

- ① Schließen Sie ein Ende des S-Videokabels an die **INPUT 3 S-VIDEO** -Buchsen oder ein Ende des Videokabels an die **INPUT 4 VIDEO** -Buchsen am Projektor an.
- ② Schließen Sie das andere Ende des S-Videokabels oder des Videokabels an den S-Video-Ausgang oder die Video-Ausgangsbuchse der Videoquelle an.

Die S-Video-Eingangsbuchse verwendet ein Videosignalsystem, in dem das Bild in ein Farb- und Lichtsignal geteilt wird, um damit ein hochwertigeres Bild zu realisieren.

HINWEIS

- Für ein hochwertigeres Bild sollten Sie möglicherweise die S-Video-Eingangsbuchse am Projektor benutzen. Ein S-Videokabel ist im Handel erhältlich.
- Falls Ihr Videogerät nicht über eine S-Video-Ausgangsbuchse verfügt, benutzen Sie bitte die Komposit-Video-Ausgangsbuchse.





Anschluß an ein Videogerät

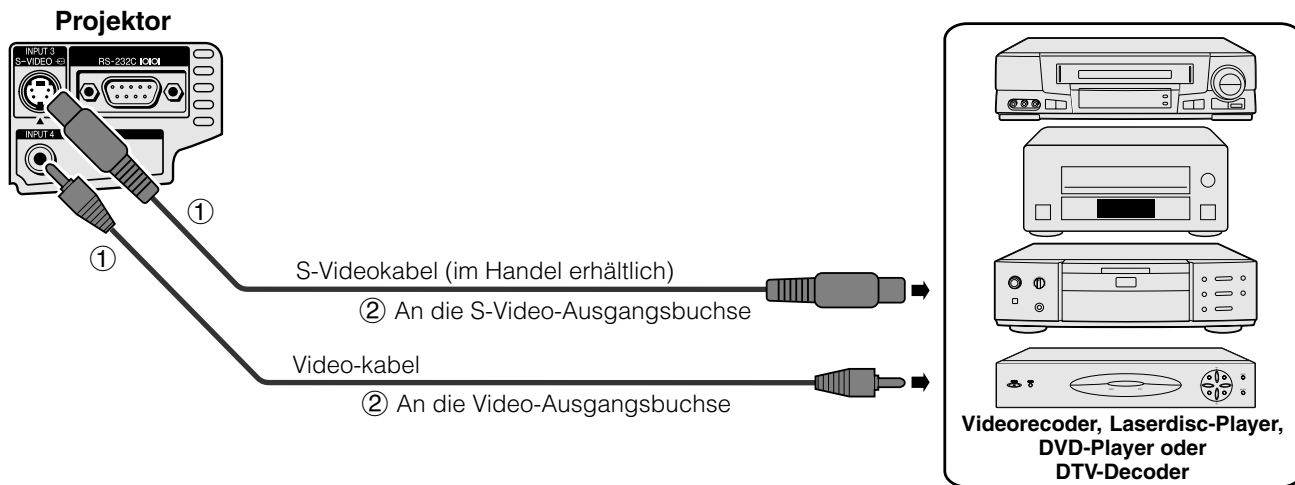

Anschluss an einen DVD-Player oder DTV-Decoder

Anschluss an einen DVD-Player und DTV-Decoder mit dem Komponenten-Ausgang (für INPUT 1)

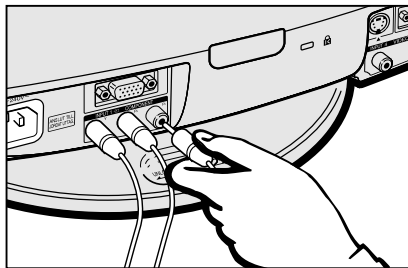

- ① Schließen Sie jeden RCA-Stecker eines Komponentenkabels an die entsprechenden RCA INPUT 1-Buchsen am Projektor an.
- ② Schließen Sie das andere Ende des Kabels an die entsprechenden Buchsen am DVD-Player oder DTV-Decoder an.

VORSICHT

- Stellen Sie sicher, dass beide, der Projektor und das Videogerät abgeschaltet sind, bevor der Anschluss ausgeführt wird.

Projektor

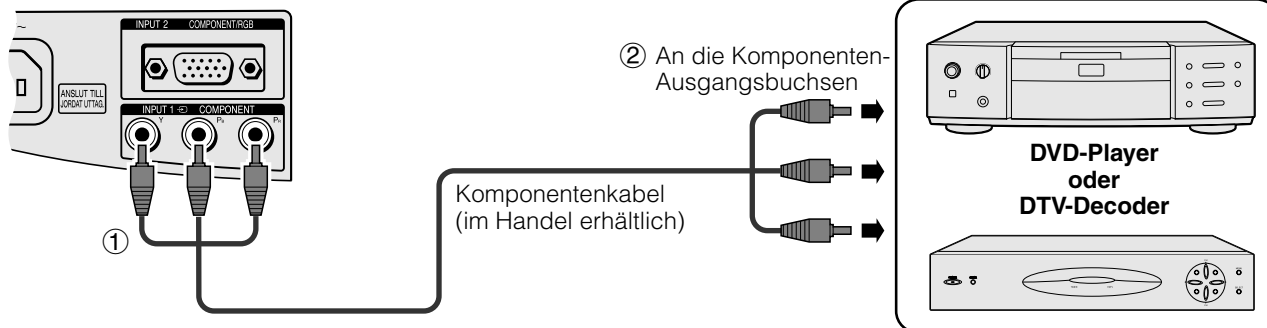

Anschluss an einen DVD-Player und DTV-Decoder mit dem Komponenten-Ausgang (für INPUT 2)

- ① Schließen Sie das 3 Cinch zu 15-Pin D-Sub-Kabel am INPUT 2 COMPONENT/RGB-Anschluss am Projektor an.
- ② Verwenden Sie die oben angeführten Kabel zum Anschluss des DTV-Decoders oder DVD-Players.

Wenn Sie diesen Projektor am analogen RGB-Ausgang des DTV-Decoders anschließen, wählen Sie am OSD-Menü „Komponente“ als „Signaltyp“ aus oder drücken Sie **RGB/COMP.** auf der Fernbedienung. (Siehe Seite 36.)

VORSICHT

- Stellen Sie sicher, dass beide, der Projektor und das Videogerät abgeschaltet sind, bevor der Anschluss ausgeführt wird.

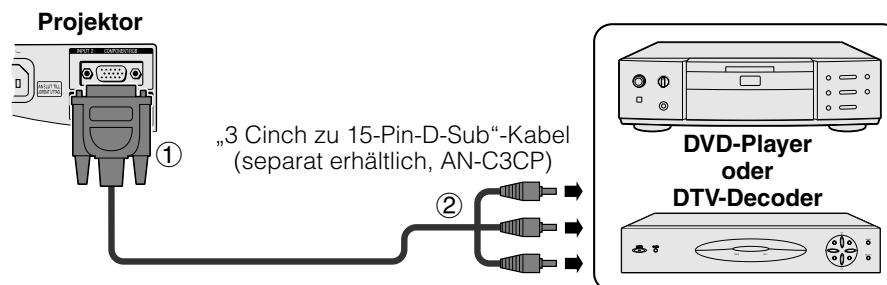



Anschluss an einen DVD-Player oder DTV-Decoder

Anschluss an einen DTV-Decoder mit analogem RGB-Ausgang

- ① Schließen Sie das Computer-RGB-Kabel am INPUT 2 COMPONENT/RGB-Anschluss an.
- ② Schließen Sie das andere Ende am entsprechenden Anschluss an einem DTV-Decoder an.

Wenn Sie diesen Projektor am analogen RGB-Ausgang des DTV-Decoders anschließen, wählen Sie am OSD-Menü „Komponente“ als „Signaltyp“ aus oder drücken Sie **RGB/COMP.** auf der Fernbedienung. (Siehe Seite 36.)

VORSICHT

- Stellen Sie sicher, dass beide, der Projektor und das Videogerät abgeschaltet sind, bevor der Anschluss ausgeführt wird.

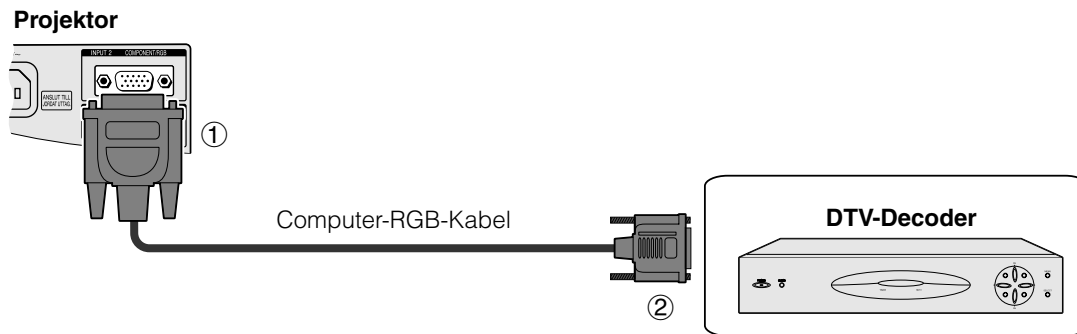

Anschluß an einen Computer

Wenn der RS-232C-Port am Projektor mit einem RS-232C-Kabel (Nullmodem, Kreuztyp, im Handel erhältlich) an einem Computer angeschlossen ist, kann mit dem Computer der Projektor gesteuert und der Status des Projektors geprüft werden. Details befinden sich auf Seite 52 und 53.

Anschluss an einen Computer mit analogem RGB-Ausgang.

- ① Schließen Sie das Computer-RGB-Kabelende am INPUT 2 COMPONENT/RGB-Anschluss des Projektors an.
- ② Schließen Sie das andere Ende am Computer an.

Wählen Sie beim Anschluss dieses Projektors an einen DVD-Player oder DTV-Decoder im OSD-Menü unter „Signaltyp“ die Option „RGB“ oder drücken Sie die Taste **RGB/COMP.** auf der Fernbedienung. (Siehe Seite 36.)

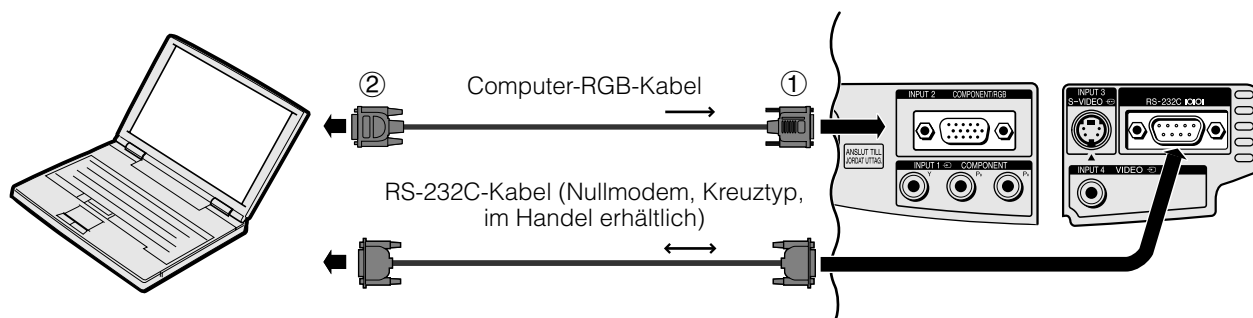



Anschluß an einen Computer

Anschluss an einen Computer mit RGB-Ausgang.

- ① Schließen Sie eines der Computer-RGB-Kabel am INPUT 2 COMPONENT/RGB-Anschluss des Projektors an.
 - ② Schließen Sie das andere Ende am entsprechenden Anschluss eines Computers an.
- Stellen Sie vor der Durchführung des Anschlusses sicher, dass sowohl der Projektor als auch das Video-Gerät ausgeschaltet ist.

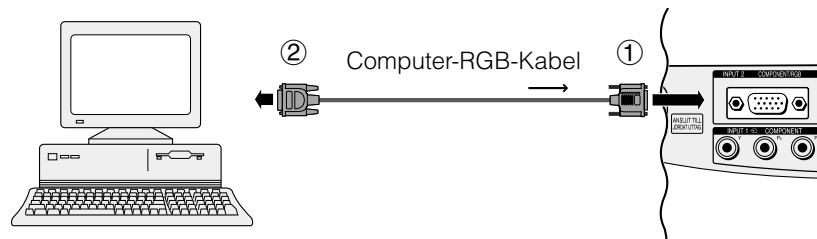

Schließen Sie ein RS-232C-Kabel (Nullmodem, Kreuztyp, im Handel erhältlich) an den seriellen Port am Computer an.

VORSICHT

- Wenn der Computer eingeschaltet ist, darf ein RS-232C-Kabel weder angeschlossen noch abgetrennt werden. Dies könnte den Computer beschädigen.

HINWEIS

- Lesen Sie den Abschnitt „Computer-Kompatibilitäts-Tabelle“ auf Seite 54. Dort sind alle mit dem Projektor kompatiblen Computersignale aufgeführt. Bei der Benutzung mit anderen - nicht aufgeführten - Computersignalen sind einige Funktionen nicht verfügbar.
- Die RS-232C-Funktion ist möglicherweise nicht verfügbar, wenn Ihr Computer-Port nicht richtig eingerichtet worden ist. Bitte lesen Sie für Einzelheiten das Bedienungshandbuch des Computers.
- Die Pfeile (→, ↔) in der obigen Konfiguration zeigen die Richtung der Signale an.
- Für die Benutzung mit einigen Macintosh-Computern ist möglicherweise ein Macintosh-Adapter erforderlich. Kontaktieren Sie einen in Ihrer Nähe befindlichen autorisierten SharpVision -Händler oder den Kundendienst.



Fernbedienungsbetrieb

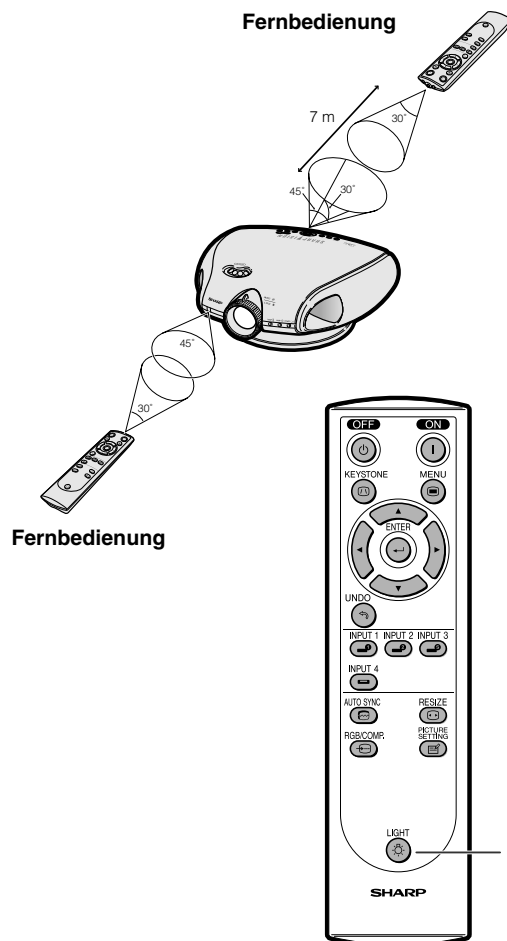

Mit der Fernbedienung kann der Projektor innerhalb des links aufgeführten Bereiches gesteuert werden.

HINWEIS

- Für einfachen Betrieb kann das Signal von der Fernbedienung von einem Bildschirm reflektiert werden. Dennoch variiert die effektive Signalentfernung entsprechend des Bildschirmmaterials.

Benutzung der Fernbedienung in einem dunklen Raum

Die Hintergrundbeleuchtung der Betriebstasten kann durch Betätigung von **LIGHT** für 5 Sekunden ein- und ausgeschaltet werden. Wenn Sie die eingeschalteten Hintergrundbeleuchtungen ausschalten möchten, drücken Sie noch einmal **LIGHT**.





Gerät ein- oder ausschalten

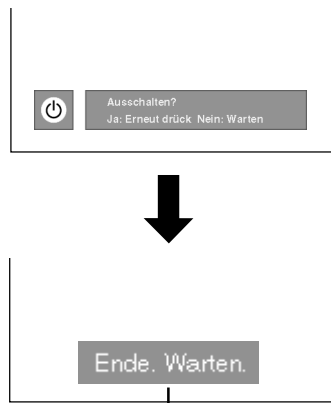
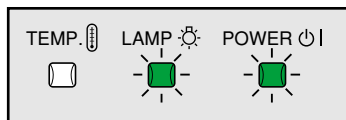
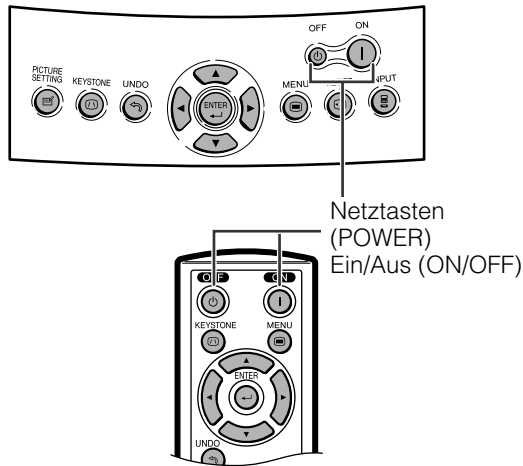

Um gegen Lampenschäden vorzubeugen, wird etwa 20 Sekunden lang ein schemenhaft beleuchtetes Bild angezeigt.

ON zum Einschalten des Gerätes drücken.

- Die blinkende grüne LAMP-Anzeige (Lampenaustausch) zeigt an, dass die Lampe sich erwärmt. Warten Sie, bis das Blinken aufhört, bevor Sie den Projektor in Betrieb setzen.
- Wenn das Gerät sofort nach dem Ausschalten wieder eingeschaltet wird, leuchtet die Lampe erst nach einer Weile auf.

HINWEIS

- Nach dem Auspacken des Projektors und dem erstmaligen Einschalten des Gerätes kann ein leichter Geruch aus dem Luftauslaß kommen. Dieser Geruch verschwindet bei der Verwendung des Gerätes.

Bei eingeschaltetem Gerät leuchtet die LAMP-Anzeige (Lampenaustausch-) und zeigt den Status der Lampe an.

- Grün:** Lampe ist betriebsbereit.
- Grün blinkend:** Wird aufgewärmt. / Kühlt ab
- Rot:** Lampe auswechseln.

OFF zum Ausschalten des Gerätes drücken.

OFF erneut während der Anzeige des Bildes drücken. Dann erscheint die Abschaltmeldung „Ende.Warten.“.

HINWEIS

- Wenn Sie unabsichtlich **POWER OFF** drückten und das Gerät nicht abschalten wollten, warten Sie, bis die Bestätigungsmeldung erlischt.
- Wenn **POWER OFF** zweimal gedrückt wird, leuchtet die POWER-Anzeige rot auf und der Kühlventilator läuft etwa 90 Sekunden lang nach. Der Projektor schaltet dann in den Standby-Betrieb.
- Trennen Sie das Netzkabel erst ab, wenn der Lüfter nicht mehr läuft.
- Das Gerät kann dann durch Drücken von **POWER ON** wieder eingeschaltet werden. Wenn das Gerät eingeschaltet ist, leuchten die POWER-Anzeige und die LAMP-Anzeige grün.



Zoomen und Fokussieren

Das Bild kann heran- und weggezoomt werden sowie mit Hilfe des Zoom-Knopfes und des Fokusringes fokussiert werden.

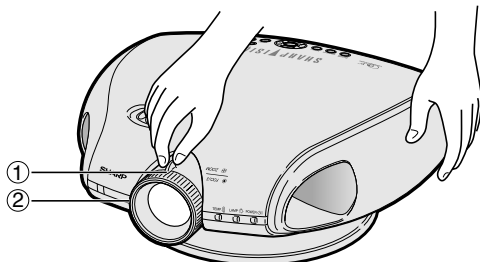

① Verschieben Sie den ZoomKnopf. Das Bild kann innerhalb des Zoom-Bereiches auf die gewünschte Größe eingestellt werden.

② Drehen Sie den Fokusring, bis das Bild auf dem Bildschirm klar angezeigt wird.



Einstellung der Bildwand



Benutzung des Drehständers

Aufstellung und
Anschlüsse

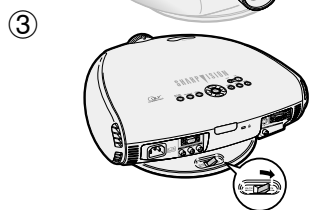
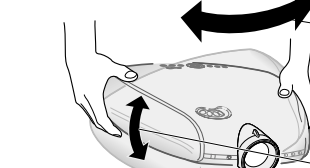
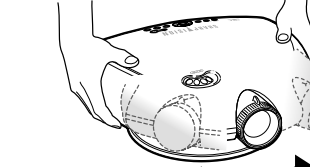
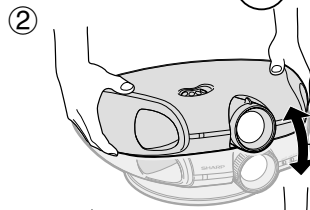
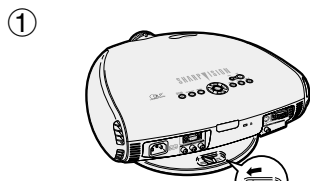

Mit dem Drehständer können Sie den Winkel und die Richtung des projizierten Bildes einstellen.

- ① Entriegeln Sie den Hebel am Drehständer.
- ② Stellen Sie das projizierte Bild wie gewünscht ein, indem Sie den Projektor auf dem Drehstand anheben und drehen.
- ③ Verriegeln Sie den Hebel am Drehständer.

Bis zur $\pm 10^\circ$ von der Standardposition einstellbar.

Bis zur $\pm 25^\circ$ von der Standardposition einstellbar.

Bis zur $\pm 3^\circ$ von der Standardposition einstellbar.

Entfernen des Drehständers

Heben Sie den Projektor (②) an, indem Sie die Taste zum Entfernen des Ständers auf der Rückseite des Projektors (①) drücken.

Anbauen des Drehständers

Richten Sie die Laschen an der vorderen Unterseite des Projektors (①) aus und während Sie die Taste (②) gedrückt halten, platzieren Sie den Projektor zum Anbauen auf dem Drehständer (③).

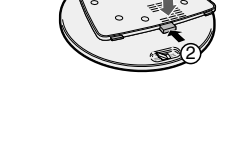
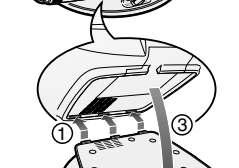
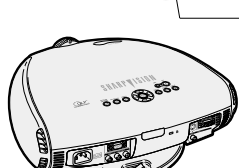
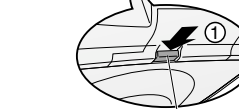
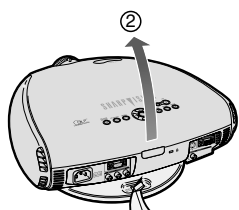

Taste zum Entfernen des Ständers

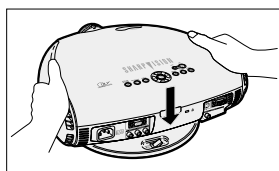

Drücken Sie den Projektor zum Anbauen an den Drehständer kräftig nach unten und vergewissern Sie sich, dass er sicher auf dem Drehständer angebracht ist.

VORSICHT

- Halten Sie beim Heben, Senken oder Drehen den Projektor nicht am Objektiv.
- Wenn Sie den Projektor senken, seien Sie vorsichtig, dass Sie mit Ihren Fingern nicht in den Bereich zwischen dem Drehständer und dem Projektor geraten.

HINWEIS

- Wenn die Höhe oder die Richtung des Projektors verstellt wird, könnte sich das Bild entsprechend der relativen Positionen des Projektors und der Bildwand verzerrern (Trapezverzerrung). Details über die Trapezkorrektur befinden sich auf Seite 19.





Anwendung der Linsenverstellung

Das Bild läßt sich innerhalb des Linsenverstellbereiches einstellen, indem Sie den sich oben auf dem Projektor befindlichen Linsenversteller mit dem Finger drehen.

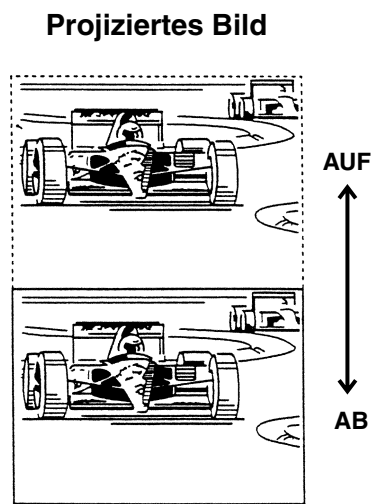
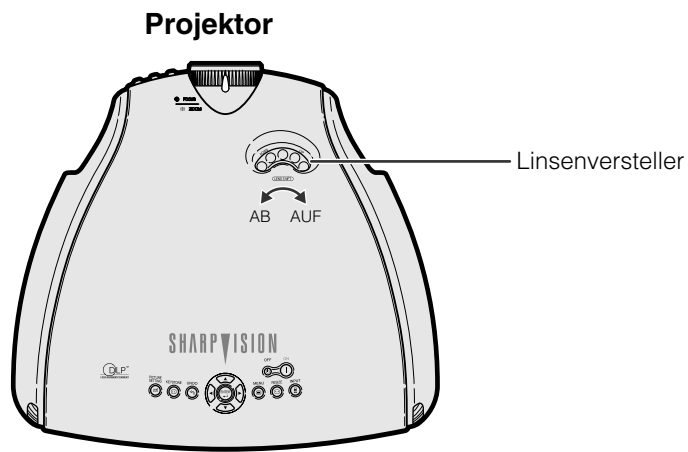

Aufstellung und
Anschlüsse



Korrektur von Trapezverzerrungen

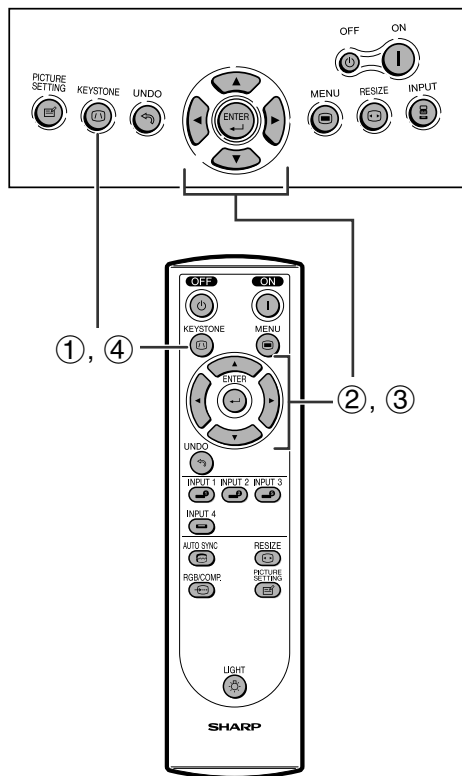

Aufstellung und Anschlüsse

Mit Hilfe dieser Funktion lassen sich die Trapez-Eingabe einstellen.

HINWEIS

- Details über die Bedienung des Menübildschirms befinden sich auf Seite 26.

Beschreibung der 2D-Trapezkorrektur

Gewählter Punkt	Beschreibung
H-Trapezentzerrung	Horizontale Korrektur der Trapez-Einstellung
V-Trapezentzerrung	Vertikale Korrektur der Trapez-Einstellung
Reset	Rückstellung der V- und H-Trapezeinstellung auf die Vorgabeeinstellungen des Herstellers

Horizontale Trapezkorrektur

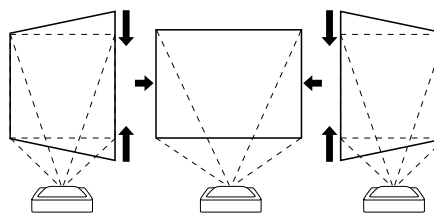

Vertikale Trapezkorrektur

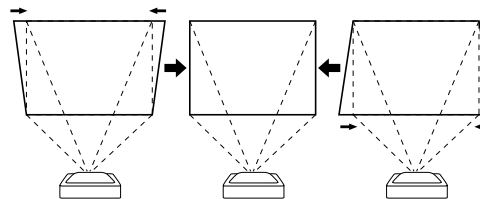

- ① **KEYSTONE** am Projektor oder an der Fernbedienung drücken.
- ② ▲/▼ zur Auswahl von „H-Tra.-Entz.“ oder „V-Tra.-Entz.“ drücken.
- ③ ◀/▶ drücken oder die Markierung ▾ auf der ausgewählten Einstellung zum gewünschten Einstellwert bewegen.
- ④ **KEYSTONE** zur Rückkehr zum normalen Bildschirm nochmals drücken.

HINWEIS

- Gerade Linien sowie die Kanten des angezeigten Bildes erscheinen bei der Einstellung der Trapez-Eingabe möglicherweise ausgezackt.
- Bei der gleichzeitigen Einstellung der „H-Tra.-Entz.“ und „V-Tra.-Entz.“ werden die Werte der einstellbaren Winkel einer jeden Einstellung kleiner.
- Die Funktionen „Dig. Versch.“ und „Untertit.“ können nicht eingestellt werden, wenn die Trapezkorrektur angewandt wurde.



Platzierung des Projektionsbildes mit der Trapezkorrektur



■ : Bildsehbereich

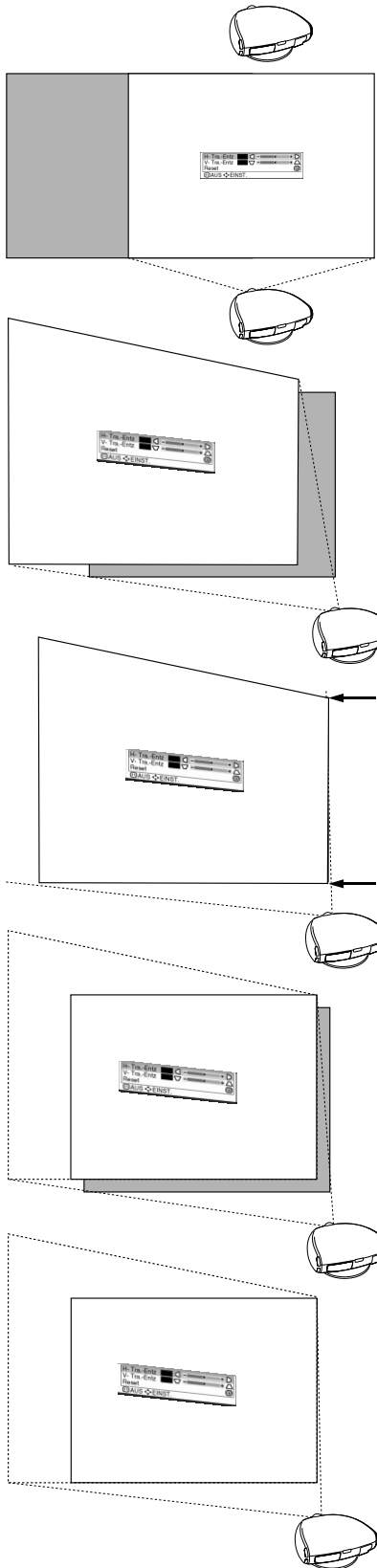

Platzieren Sie den Projektor in einem Abstand von der Bildwand, der die Projektion von Bildern auf die Bildwand ermöglicht und beachten Sie dabei den Abschnitt „Einstellung des Projektionsabstandes“ auf den Seiten 21 und 22.

① Projizieren Sie das Testmuster der Trapezkorrekturfunktion auf die Bildwand und drehen Sie den Fokusring bis das Bild auf der Bildwand scharf ist. (Siehe Seite 16.)

② Ändern Sie den Projektionswinkel mit dem Drehständer, um die Bilder richtig auf die Bildwand zu projizieren. (Siehe Seite 17.)

③ Richten Sie Kante der Bildwand, die dem Projektor am nächsten ist, mit Hilfe des Zooms und des Drehständers mit dem Testmuster aus. (Siehe Seiten 16 und 17.)

④ Stellen Sie die Trapezkorrekturfunktion so ein, dass die Größe des projizierten Bildes passend zur Bildwand ist. (Siehe Seite 19.)

⑤ Richten Sie auf der Bildwand das Bild mit der Zoom-Funktion und dem Drehständer aus.

⑥ Stellen Sie den Fokus so ein, dass das Projektionsbild in der Mitte der Bildwand im Fokus ist. (Siehe Seite 16.)

HINWEIS

- Das Bildseitenverhältnis des Projektionsbildes verschiebt sich leicht, wenn die Objektivverschiebung auf einer anderen Position, als in der obersten Position steht.
- Das Bildseitenverhältnis des Projektionsbildes verschiebt sich auch dann leicht, wenn die „H-Tra.-Entz.“ und die „V-Tra.-Entz.“ gleichzeitig eingestellt wird.





Einstellung des Projektionsabstandes

- Lesen Sie sich hinsichtlich der Funktion der Korrektur von Trapezverzerrungen und der Aufstellung des Projektors unter Verwendung der Korrektur die Seiten 19 und 20 durch.
- Treffen Sie Ihre Entscheidung hinsichtlich der Aufstellung des Projektors entsprechend der Größe Ihres Bildschirms und entsprechend dem Eingangssignal unter Berücksichtigung der Zahlenangaben in der Tabelle und unter Verwendung des unten angeführten Schaubildes.

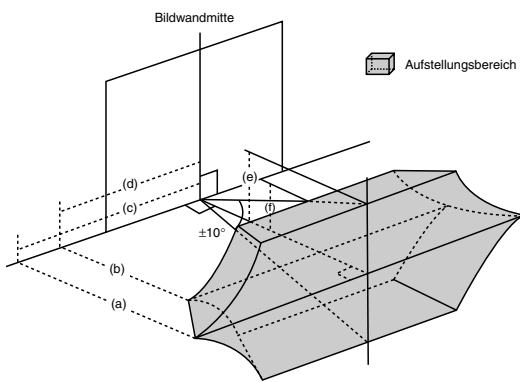

- (a) Maximale Projektionsentfernung
- (b) Minimale Projektionsentfernung
- (c) Horizontaler Aufstellungsbereich bei maximaler Projektionsentfernung
- (d) Horizontaler Aufstellungsbereich bei minimaler Projektionsentfernung
- (e) Vertikaler Aufstellungsbereich bei maximaler Projektionsentfernung
- (f) Vertikaler Aufstellungsbereich bei minimaler Projektionsentfernung

HINWEIS

- Das Bildseitenverhältnis des projizierten Bildes verschiebt sich leicht, wenn sich die Linse in einer anderen als der oberen Position befindet.
- Das Bildseitenverhältnis des projizierten Bildes verschiebt sich auch dann leicht, wenn die Funktionen „H-Trapezverzerrung“ und „V-Trapezverzerrung“ gleichzeitig eingestellt werden.
- Anzeige auf der Bildwand kann die Korrektur von Trapezverzerrungen nicht angewandt werden.
- Wenn die Korrektur von Trapezverzerrungen angewandt wird, wird die Bildauflösung unter Umständen in einem gewissen Ausmaß gestört.
- Die unten aufgeführten Gleichungen weisen Abweichungen von $\pm 3\%$ auf.

Aufstellung und Anschlüsse

Bei der Benutzung eines normalen Bildschirms (4:3)

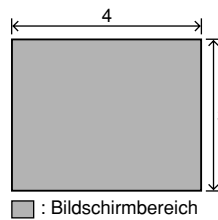

Bildschirmgröße (4:3)(x)	Projektionsentfernung und Korrektur von Trapezverzerrungen										
	Diag.	Projektionsentfernung (a)	Maximale Projektionsentfernung			Vertikaler Aufstellungsbereich (e)	Projektionsentfernung (b)	Minimale Projektionsentfernung			Vertikaler Aufstellungsbereich (f)
			Horizontaler Aufstellungsbereich (c)					Horizontaler Aufstellungsbereich (d)			
		Komposit, S-Video, 480iP, 1080i	720P	RGB			Komposit, S-Video, 480iP, 1080i	720P	RGB		
508cm (200")	-	-	-	-	-	-	10,3 m (33' 9")	4,3 m (14' 1")	3,1 m (10' 2")	2,6 m (8' 6")	2,3 m (7' 7")
381cm (150")	9,3 m (30' 5")	4,4 m (14' 5")	3,4 m (11' 2")	2,6 m (8' 6")	2,1 m (6' 11")	7,7 m (25' 4")	3,2 m (10' 6")	2,3 m (7' 7")	1,9 m (6' 3")	1,7 m (5' 7")	
254cm (100")	6,2 m (20' 3")	2,9 m (9' 6")	2,3 m (7' 7")	1,7 m (5' 7")	1,4 m (4' 7")	5,1 m (16' 10")	2,1 m (6' 11")	1,5 m (4' 11")	1,3 m (4' 3")	1,1 m (3' 7")	
213cm (84")	5,2 m (16' 12")	2,5 m (8' 2")	1,9 m (6' 3")	1,4 m (4' 7")	1,1 m (3' 7")	4,3 m (14' 1")	1,8 m (5' 11")	1,3 m (4' 3")	1,0 m (3' 3")	0,9 m (2' 11")	
183cm (72")	4,4 m (14' 5")	2,1 m (6' 11")	1,6 m (5' 3")	1,2 m (3' 11")	1,0 m (3' 3")	3,7 m (12' 1")	1,5 m (4' 11")	1,1 m (3' 7")	0,9 m (2' 11")	0,8 m (2' 7")	
152cm (60")	3,7 m (12' 1")	1,7 m (5' 7")	1,3 m (4' 3")	1,0 m (3' 3")	0,8 m (2' 7")	3,1 m (10' 2")	1,2 m (3' 11")	0,9 m (2' 11")	0,7 m (2' 4")	0,7 m (2' 4")	
102cm (40")	2,4 m (8")	1,1 m (3' 7")	0,9 m (2' 11")	0,6 m (1' 12")	0,5 m (1' 8")	2,0 m (6' 8")	0,8 m (2' 7")	0,6 m (1' 12")	0,5 m (1' 8")	0,4 m (1' 4")	

Bei der Benutzung eines Breitbild-Bildschirms (16:9)

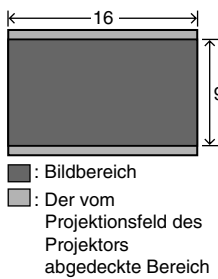

Bildschirmgröße (16:9)(x)	Projektionsentfernung und Korrektur von Trapezverzerrungen										
	Diag.	Projektionsentfernung (a)	Maximale Projektionsentfernung			Vertikaler Aufstellungsbereich (e)	Projektionsentfernung (b)	Minimale Projektionsentfernung			Vertikaler Aufstellungsbereich (f)
			Horizontaler Aufstellungsbereich (c)					Horizontaler Aufstellungsbereich (d)			
		Komposit, S-Video, 480iP, 1080i	720P	RGB			Komposit, S-Video, 480iP, 1080i	720P	RGB		
508cm (200")	13,5 m (44' 3")	6,5 m (21' 4")	5,0 m (16' 5")	3,8 m (12' 6")	3,1 m (10' 2")	11,2 m (36' 10")	4,7 m (15' 5")	3,4 m (11' 2")	2,8 m (9' 2")	2,5 m (8' 2")	
381cm (150")	10,1 m (33' 2")	4,8 m (15' 9")	3,7 m (12' 2")	2,8 m (9' 2")	2,3 m (7' 7")	8,4 m (27' 7")	3,5 m (11' 6")	2,5 m (8' 2")	2,1 m (6' 11")	1,9 m (6' 3")	
338cm (133")	9,0 m (29' 5")	4,3 m (14' 1")	3,3 m (10' 10")	2,5 m (8' 2")	2,0 m (6' 7")	7,4 m (24' 5")	3,1 m (10' 2")	2,2 m (7' 3")	1,8 m (5' 11")	1,7 m (5' 7")	
269cm (106")	7,1 m (23' 5")	3,4 m (11' 2")	2,6 m (8' 6")	2,0 m (6' 7")	1,6 m (5' 3")	5,9 m (19' 5")	2,4 m (7' 10")	1,8 m (5' 11")	1,5 m (4' 11")	1,3 m (4' 3")	
254cm (100")	6,7 m (22' 1")	3,2 m (10' 6")	2,5 m (8' 2")	1,8 m (5' 11")	1,5 m (4' 11")	5,6 m (18' 4")	2,3 m (7' 7")	1,7 m (5' 7")	1,4 m (4' 7")	1,2 m (3' 11")	
234cm (92")	6,2 m (20' 3")	3,0 m (9' 10")	2,3 m (7' 7")	1,7 m (5' 7")	1,4 m (4' 7")	5,1 m (16' 10")	2,1 m (6' 11")	1,5 m (4' 11")	1,3 m (4' 3")	1,1 m (3' 7")	
213cm (84")	5,6 m (18' 6")	2,7 m (8' 10")	2,0 m (6' 7")	1,5 m (4' 11")	1,2 m (3' 11")	4,7 m (15' 5")	1,9 m (6' 3")	1,4 m (4' 7")	1,2 m (3' 11")	1,0 m (3' 3")	
183cm (72")	4,8 m (15' 9")	2,3 m (7' 7")	1,7 m (5' 7")	1,3 m (4' 3")	1,1 m (3' 7")	4,0 m (13' 2")	1,6 m (5' 3")	1,2 m (3' 11")	1,0 m (3' 3")	0,9 m (2' 11")	
152cm (60")	4,0 m (13' 2")	1,9 m (6' 3")	1,4 m (4' 7")	1,1 m (3' 7")	0,9 m (2' 11")	3,3 m (10' 10")	1,3 m (4' 3")	1,0 m (3' 3")	0,8 m (2' 7")	0,7 m (2' 4")	
102cm (40")	2,7 m (8' 10")	1,3 m (4' 3")	1,0 m (3' 3")	0,7 m (2' 4")	0,6 m (1' 12")	2,2 m (7' 3")	0,9 m (2' 11")	0,6 m (1' 12")	0,5 m (1' 8")	0,5 m (1' 8")	



Einstellung des Projektionsabstandes

Obere und untere Objektivverschiebungs-Position

- Dieser Projektor ist mit einer Funktion zur Objektivverschiebung ausgestattet, mit der die Projektionshöhe eingestellt werden kann.
- Einstellen in Übereinstimmung mit der Einstellungs-Konfiguration ein.
- Mit Hilfe der Linsenverstellung kann der Bildschirm maximal um eine vertikale Bildschirmhöhe verschoben werden.

HINWEIS

- Eine optimale Bildqualität wird erzielt, wenn der Projektor senkrecht zur Bildwand mit allen Füßen flach und eben aufgestellt wird. Das Kippen oder Verwinkeln des Projektors verringert die Wirksamkeit der Funktion zur Objektivverschiebung.

Bildwandgröße: 254 cm (100 Zoll)

Bildformat: 4:3

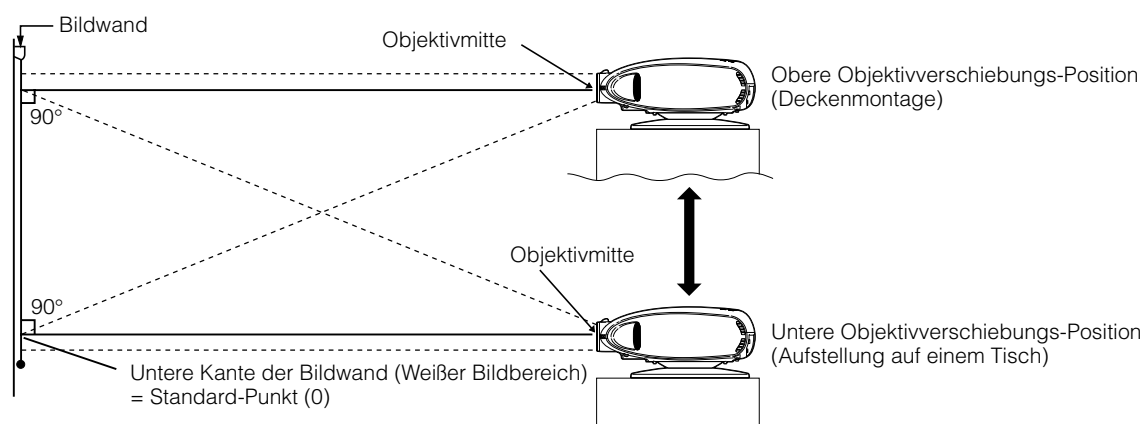

Obere und untere Objektivverschiebungs-Position (Deckenmontage)

Wenn der Projektor sich in umgekehrter Position befindet, sollte die obere Kante der Bildwand als Grundlinie benutzt und die unteren und oberen Objektivverschiebungswerte ausgetauscht werden.

Bildwandgröße: 254 cm (100 Zoll)

Bildformat: 4:3





Bild-Projektion



Rückprojektion

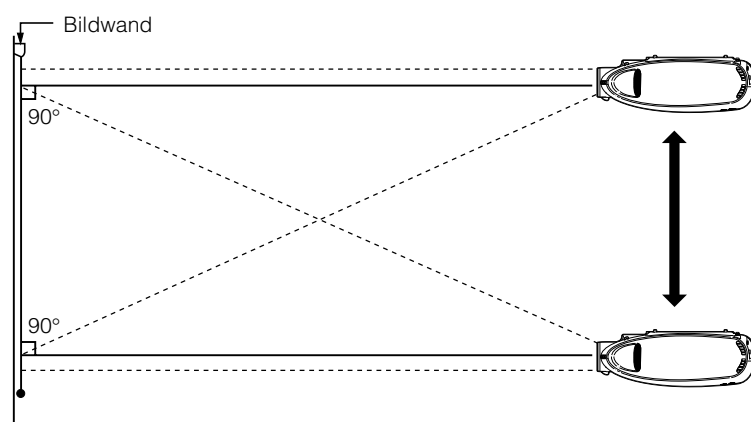
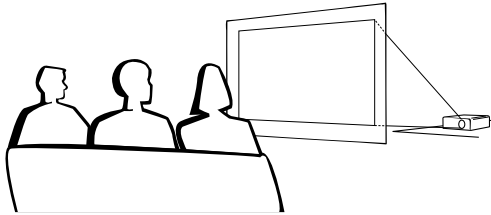

- Eine durchlässige Bildwand zwischen dem Projektor und den Zuschauern aufstellen.
- Das Projektor-Menü zum Umkehren des projizierten Bildes verwenden. (Siehe Seite 42 für die Verwendung dieser Funktion.)

HINWEIS

- Eine optimale Bildqualität wird erzielt, wenn der Projektor senkrecht zur Bildwand mit allen Füßen flach und eben aufgestellt wird.

Aufstellung und
Anschlüsse



Projektion mit einem Spiegel

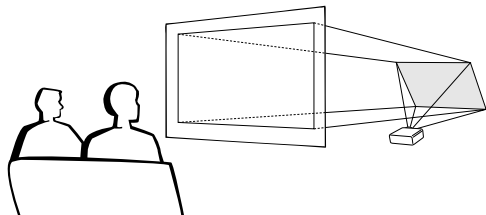

- Wenn der Abstand zwischen dem Projektor und der Bildwand für eine normale Rückprojektion nicht ausreicht, kann ein Spiegel zum Reflektieren des Bildes auf die Bildwand verwendet werden.
- Einen Spiegel (normaler flacher Typ) vor das Objektiv stellen.
- Das normale Bild auf den Spiegel projizieren.
- Das Bild wird vom Spiegel auf die durchlässige Bildwand projiziert.

VORSICHT

- Bei der Verwendung eines Spiegels sollten der Projektor und der Spiegel so aufgestellt werden, daß das Licht nicht in die Augen der Betrachter fällt.



Projektion bei Deckenmontage

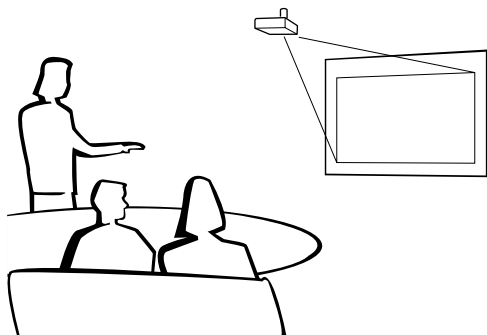

- Es wird empfohlen, die als Sonderzubehör erhältliche Deckenhalterung von Sharp für diese Installation zu verwenden.
- Entfernen Sie vor der Montage des Projektors den Drehständer. (Siehe Seite 17 zwecks Entfernen und Anbauen des Drehständers.)
- Wenden Sie sich vor dem Anbringen des Projektors an einen von Sharp autorisierten Händler für Projektoren oder den Kundendienst für den Erwerb der vom Hersteller empfohlenen Deckenhalterung (im Handel erhältlich). (AN-TK202 Deckenmontagehalterung, AN-TK201 Verlängerungstube, AN-60KT Deckenadapter für AN-TK202 oder AN-TK201)
- Wenn der Projektor in umgekehrter Position angebracht ist, sollte die obere Kante der Bildwand benutzt werden.
- Verwenden Sie den Menübildschirm des Projektors zur Einstellung der entsprechenden Projektions-Betriebsart. (Siehe Seite 42 für die Verwendung dieser Funktion.)



Verwendung der Bedienungs-Tasten



Wahl der Eingangssignal-Quelle

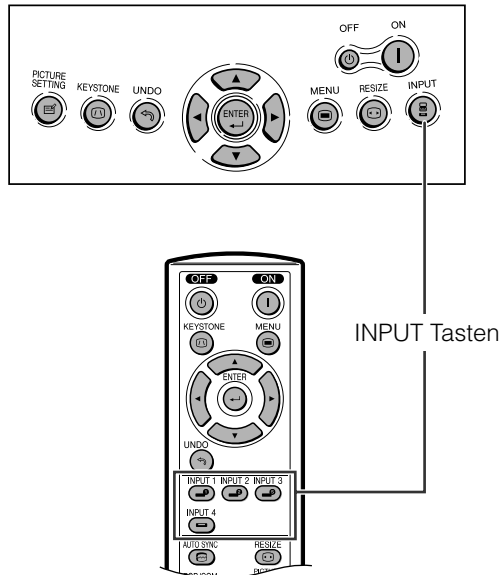

Drücken Sie **INPUT** am Projektor, **INPUT 1**, **INPUT 2**, **INPUT 3** oder **INPUT 4** auf der Fernbedienung, um den gewünschten Eingangsmodus auszuwählen.

HINWEIS

- Wenn kein Signal empfangen wird, wird „KEIN SIGNAL“ angezeigt. Beim Empfang eines Signals, auf den Projektor nicht eingestellt ist, wird „KEINE EINS“ angezeigt.

Anzeige auf der Bildwand

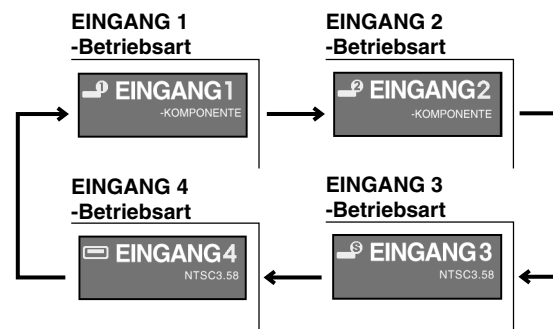

Einstellung des Bildseitenverhältnisses

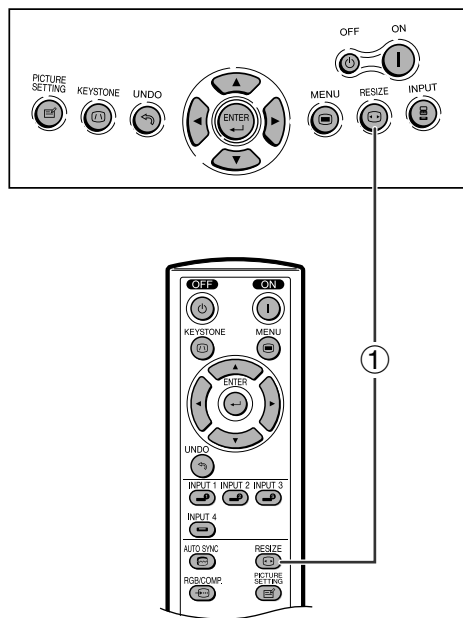





Mit dieser Funktion kann die Bildwiedergabe-Betriebsart zur Verbesserung des eingegebenen Bildes modifiziert und eingestellt werden. Abhängig vom Eingangssignal kann ein Bild im Format NORMAL, UMRANDUNG oder STRECKEN gewählt werden.

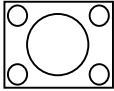
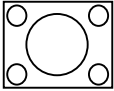
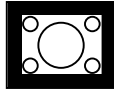
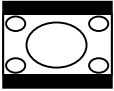
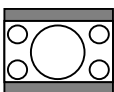
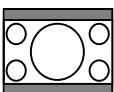

- 1 Drücken Sie **RESIZE**. Bei jeder Betätigung von **RESIZE** ändert sich der Bildmodus wie auf der nächsten Seite dargestellt.

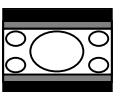
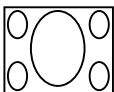
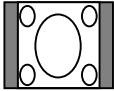
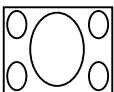
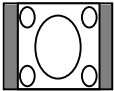

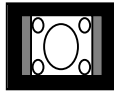
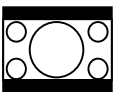
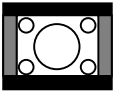
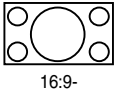
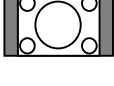
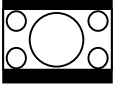
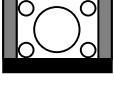
Einstellung des Bildseitenverhältnisses.

Eingangssignal		Ausgangs-Projektionsbild			
DVD/ VIDEO	COMPUTER	Bild-Typ	NORMAL Projiziert das Bild vollständig auf die Bildwand unter Beibehaltung des Bildseitenverhältnisses.	UMRANDUNG Projiziert das Bild, dessen Umgebungsbereich abgeschnitten wird, um unter Beibehaltung des Bildseitenverhältnisses ein 4:3- Bildformat erzeugen, auf die Bildwand.	STRECKEN Projiziert das Bild, dessen oberer und unterer Bereich abgeschnitten wird, um eine 16:9-Bildformat zu erzeugen, wobei die Bilder horizontal vergrößert sind, auf die Bildwand.
480I 480P 540P NTSC PAL SECAM	VGA (640x480) SVGA (800x600) XGA (1024x768)	 4:3- Bildseitenverhältnis	* 	* 	
		 Letterbox	* 	* 	
		 Gedehnt zu 16:9-Bild  Gedehnt zu 4:3-Bild	 	 	*  * 
720P 1080I	—	 16:9- Bildseitenverhältnis 			*  * 

* Betriebsart für die Bildprojektion mit dem Original-Bildseitenverhältnis, ohne Teile davon abzutrennen.

 : Abgeschnittener Bereich in welchem die Bilder nicht projiziert werden können.
 : Bereich, in dem das Bild im Originalsignal nicht enthalten war.

Bedienungs-Tasten





Verwendung des Menüs

Grundlegende Bedienung

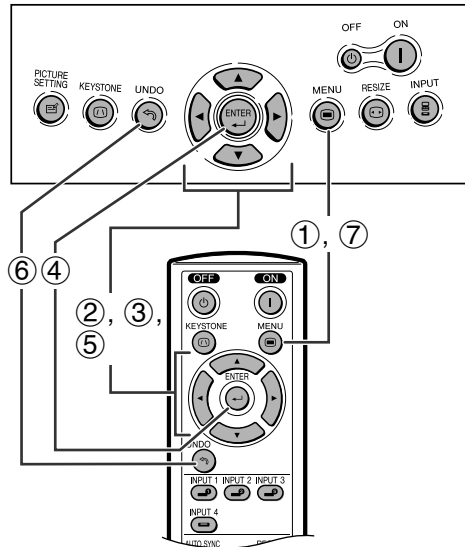

Dieser Projektor ist mit zwei Menüs ausgestattet, mit denen das Bild und der Projektor eingestellt werden können. Diese Menüs können vom Projektor oder der Fernbedienung folgendermaßen verwendet werden.

Anzeige auf der Bildwand

EINGANG 1 (KOMPONENTE) oder 2 (KOMPONENTE oder analog RGB)-Modus

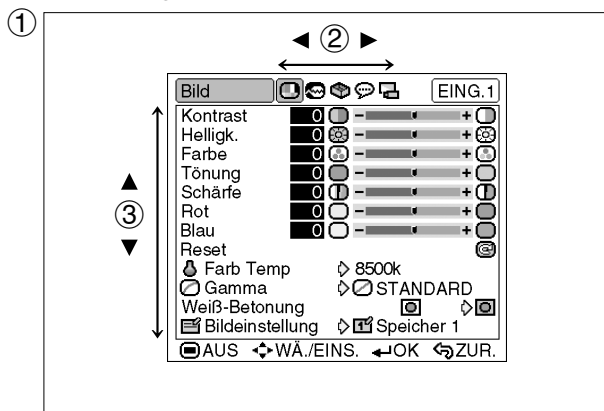

EINGANG 3 oder 4 (VIDEO)-Modus

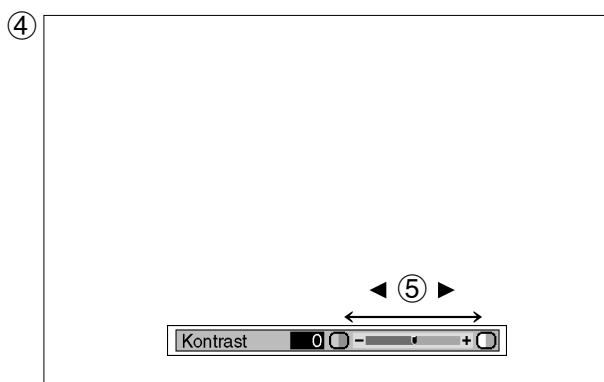
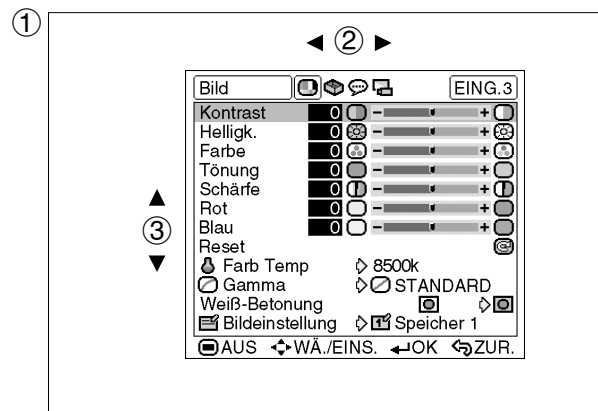

- ① **MENU** zur Anzeige des „Bild“-Menübildschirms des ausgewählten EINGANGS-Betriebs drücken.
- ② **◀/▶** zur Anzeige des anderen Menübildschirms drücken, wenn Sie das wollen. Das Symbol für den ausgewählten Menübildschirm wird markiert.
- ③ **▲/▼** zur Wahl eines einzustellenden Punktes drücken.
- ④ **ENTER** nach der Auswahl der gewünschten Option drücken, um die einzelne Einstellungsfunktion anzuzeigen. Es erscheint nur die ausgewählte Einstellungsfunktion.
- ⑤ **◀/▶** zur Einstellung des Punktes drücken.
- ⑥ **UNDO** zum Zurückgehen auf das vorherige Menü drücken.
- ⑦ **MENU** zum Beenden der Menü-Anzeige drücken.

HINWEIS

- Details über die Optionen auf dem Menübildschirm befinden sich in den Tabellen auf den Seiten 27 und 28.



Menübalken

Punkte für Menübalken der EINGANG 1- oder 2-Betriebsart

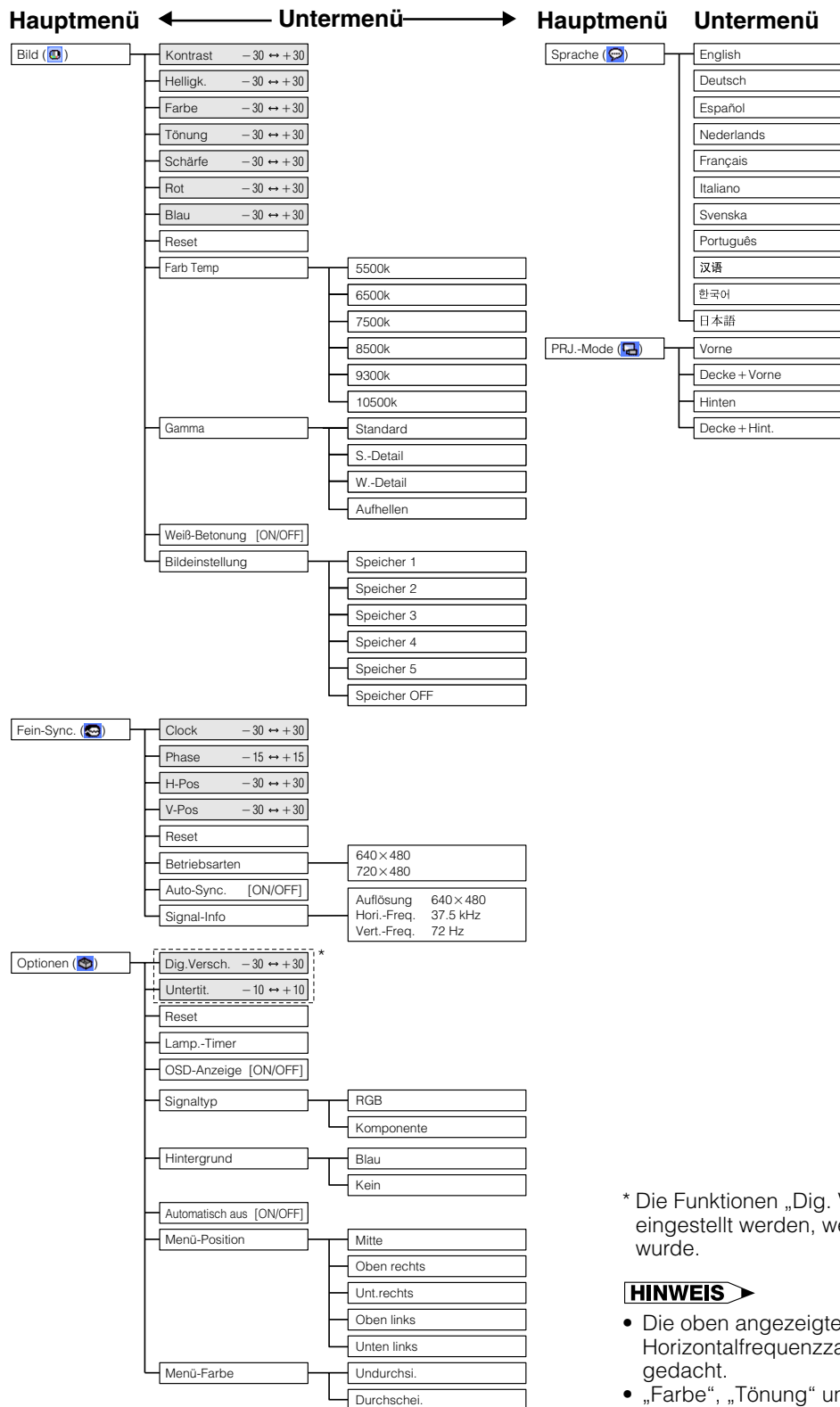

Grundlegende Bedienung

* Die Funktionen „Dig. Versch.“ und „Untertit.“ können nicht eingestellt werden, wenn die Trapezkorrektur angewandt wurde.

HINWEIS

- Die oben angezeigte Auflösung, Vertikal- und Horizontalfrequenzzahl sind jeweils nur als Beispiel gedacht.
- „Farbe“, „Tönung“ und „Schärfe“ erscheinen nicht, wenn „RGB“ in „EING. 2“-Modus ausgewählt wurde.
- Nur die hervorgehobenen Punkte in den drei obenstehenden Tabellen können eingestellt werden.
- Zur Einstellung eines Punktes im Untermenü ► nach der Wahl des Untermenüs drücken.
- „Signaltyp“ wird bei der Verwendung von EING. 1 nicht angezeigt.
- „Clock“, „Phase“, „H-Pos.“ und „V-Pos.“ können im Komponenten-Betrieb nicht verwendet werden.





Menü balken

Punkte für Menü balken der EINGANG 3 oder 4-Betriebsart

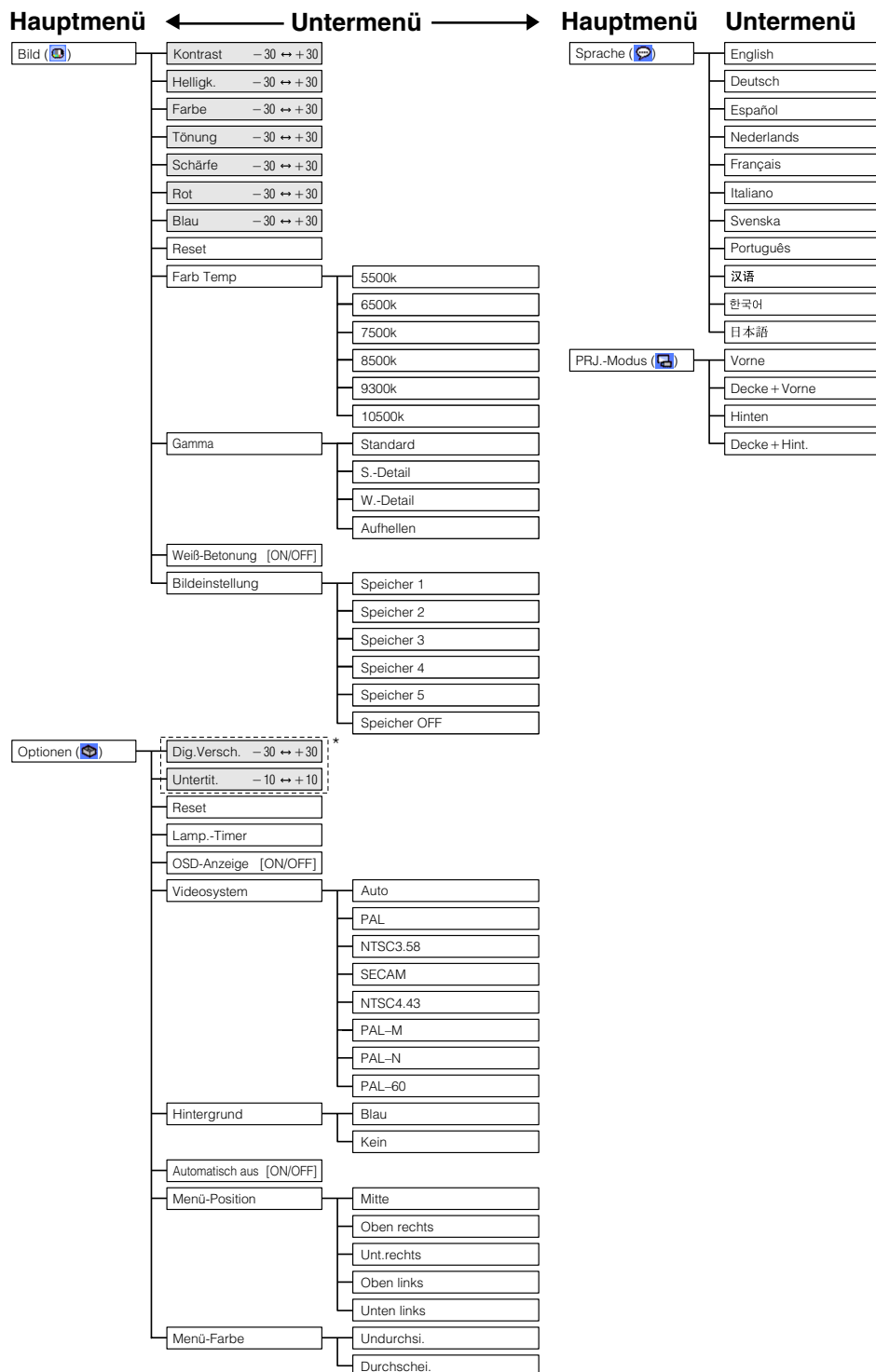

* Die Funktionen „Dig. Versch.“ und „Untertit.“ können nicht eingestellt werden, wenn die Trapezkorrektur angewandt wurde.

HINWEIS

- Nur die hervorgehobenen Punkte in den drei obenstehenden Tabellen können eingestellt werden.
- Zur Einstellung eines Punktes im Untermenü ► nach der Wahl des Untermenüs drücken.
- „Tönung“ kann mit PAL, SECAM, PAL-M, PAL-N oder PAL-60 nicht verwendet werden.



Einstellung des Bildes

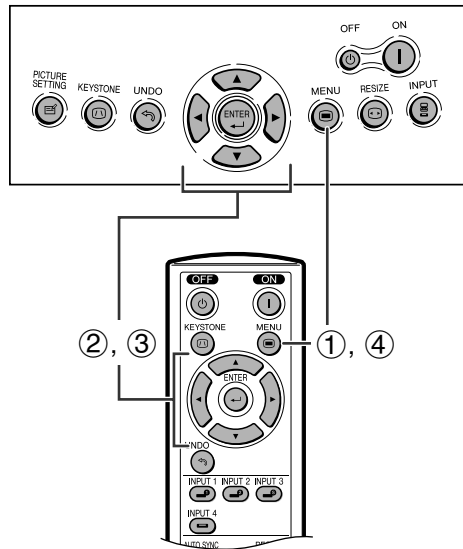

Anzeige auf der Bildwand
z.B. (VIDEO-Eingang im INPUT 3- oder 4-Modus)

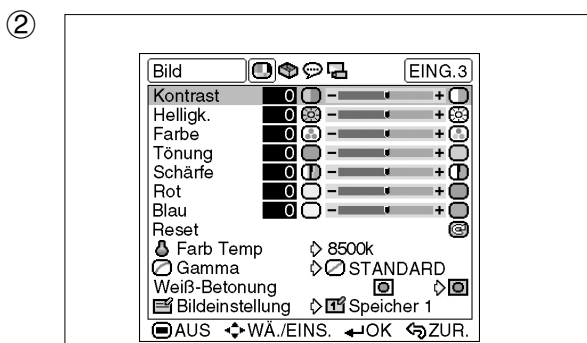
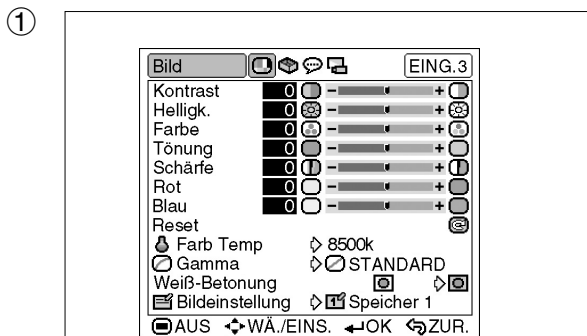

Das vom Projektor wiedergegeben Bild kann nach Wunsch mit den folgenden Bildeinstellungen geändert werden. Um die Einstellungen zu speichern, wählen Sie einen Speicher aus 1 bis 5 und OFF (siehe Seite 32) und ändern Sie dann die Einstellungen.

Beschreibung der Einstellung

Gewählter Punkt	◀ Taste	▶ Taste
Kontrast	Zur Verringerung des Kontrastes	Zur Erhöhung des Kontrastes
Helligk.	Für weniger Helligkeit	Für mehr Helligkeit
Farbe	Für weniger intensive Farben	Für intensivere Farben
Tönung	Hautfarben werden violetter	Hautfarben werden grüner
Schärfe	Für geringere Schärfe	Für größere Schärfe
Rot	Für schwächeres Rot	Für kräftigeres Rot
Blau	Für schwächeres Blau	Für kräftigeres Blau
Farb Temp	Zur Auswahl einer gewünschten Option aus sechs Farbtemperatureinstellungen	
Gamma	Zur Auswahl einer gewünschten Option aus vier Gammapositionen	
Weiß-Betonung	Zum Ein- und Ausschalten der Funktion, welche die hellen Bildanteile betont	
Bildeinstellung	Zur Speicherung aller in "Bild" getätigten Einstellungen	
Reset	Alle Einstellungen werden auf die Einstellungen ab Werk zurückgestellt.	

HINWEIS

- „Farbe“, „Tönung“ und „Schärfe“ werden bei RGB-Eingang in der EINGANG 2-Betriebsart nicht angezeigt.
- Details über „Gamma“ befinden sich im Abschnitt „Gamma-Korrektur-Funktion“ auf Seite 31.
- Details über „Farb Temp“ befinden sich im Abschnitt „Einstellung der Farbtemperatur“ auf Seite 30.
- Details über „Weiß-Betonung“ befinden sich im Abschnitt „Beschreibung der Weiß-Betonung“ auf Seite 30.
- Details über „Bildeinstellung“ befinden sich im Abschnitt „Bildeinstellungsfunktion“ auf Seite 32.

① **MENU** zur Anzeige des „Bild“-Menübildschirms drücken.

② **▲/▼** zur Wahl eines einzustellenden Punktes drücken.

③ Drücken Sie **◀/▶**, um das **■**-Zeichen der Einstellung Ihren Wünschen entsprechend einzustellen.

④ **MENU** zum Beenden der Menü-Anzeige drücken.

HINWEIS

- Zum Rückstellen aller eingestellten Punkte „Reset“ auf dem Menü „Bild“ wählen und **ENTER** drücken.
- „Tönung“ kann mit PAL, SECAM, PAL-M, PAL-N oder PAL-60 nicht verwendet werden.



Einstellung des Bildes

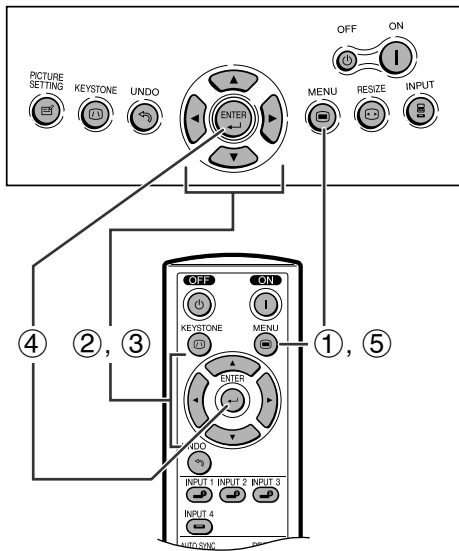

Anzeige auf der Bildwand

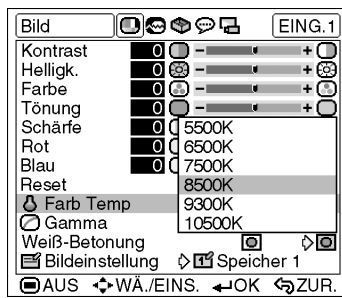

Einstellung der Farbtemperatur

Diese Funktion ermöglicht die Auswahl der gewünschten Farbtemperatur aus sechs Einstellungen. Bei einem niedriger ausgewählten Wert wird das projizierte Bild wärmer und rötlich wie mit einer Glühlampenbeleuchtung, während bei einem höheren Wert das Bild kühler und bläulich wie bei einer Neonlampenbeleuchtung wird.

Beschreibung der Farbtemperatur

- 1 **MENU** zur Anzeige des „Bild“-Menübildschirms drücken.
- 2 **▲/▼** zur Auswahl von „Farb Temp“ und dann **▶** drücken.
- 3 **▲/▼** zur Auswahl der gewünschten Farbtemperatur-Einstellung drücken.
- 4 **ENTER** zur Speicherung der Einstellung drücken.
- 5 **MENU** zum Beenden der Menü-Anzeige drücken.

HINWEIS

- Die „Farb Temp“-Werte sind nur für allgemeine Zwecke. Je weniger der Wert eingestellt wird, desto wärmer und rötlicher wie bei einer Glühlampenbeleuchtung wird das Bild. Das Bild wird kühler und bläulicher wie bei einer Neobebeleuchtung, je höher der Wert eingestellt ist.

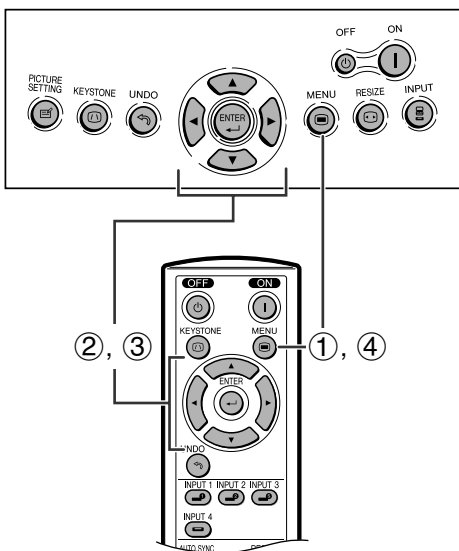

Anzeige auf der Bildwand

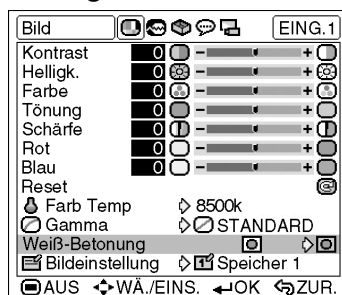

Betonung des Kontrastes

Diese Funktion betont die hellen Bildanteile, um ein kontrastreicheres Bild zu erhalten.

Beschreibung der Weiß-Betonung

Gewählter Punkt	Beschreibung
ON (ON)	Zur Betonung der Weißanteile des Bildes
OFF (OFF)	Zur Deaktivierung der „Weiß-Betonung“

- 1 **MENU** zur Anzeige des „Bild“-Menübildschirms drücken.
- 2 **▲/▼** zur Auswahl der „Weiß-Betonung“ drücken.
- 3 **◀/▶** zur Auswahl der gewünschten Einstellung der Weiß-Betonung drücken.
- 4 **MENU** zum Beenden der Menü-Anzeige drücken.





Einstellung des Bildes

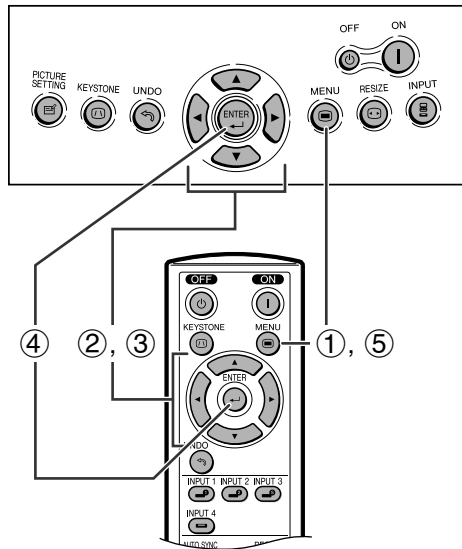

Anzeige auf der Bildwand

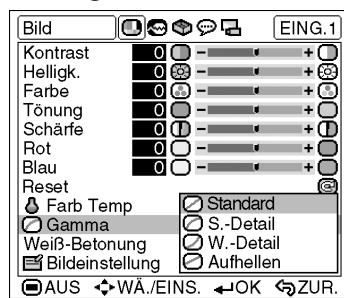

Gamma-Korrektur-Funktion

Gamma ist eine Funktion zur Verbesserung der Bildqualität. Für die Unterschiede in der Raumhelligkeit stehen vier Gamma-Einstellungen zur Verfügung.

Beschreibung der Gamma-Modi

Gewählter Punkt	Beschreibung
Standard	Standardbild ohne Gamma-Korrektur.
S-Detail	Ergibt eine höhere Tiefe der dunkleren Bildanteile für eine begeistertere Vorführung.
W-Detail	Betont die Abstufung der Übergänge zu den Weiß-Anteilen des Bildes für eine detailliertere Darstellung.
Aufhellen	Hellt die dunkleren Bildportionen für eine leichtere Betrachtung in einem abgedunkelten Raum auf.

- 1 **MENU** zur Anzeige des „Bild“-Menübildschirms drücken.
- 2 Drücken Sie **▲/▼** zur Auswahl von „Gamma“ und dann **▶**.
- 3 Drücken Sie **▲/▼** zur Auswahl des gewünschten Gamma-Modus.
- 4 **ENTER** zur Speicherung der Einstellungen drücken.
- 5 **MENU** zum Beenden der Menü-Anzeige drücken.

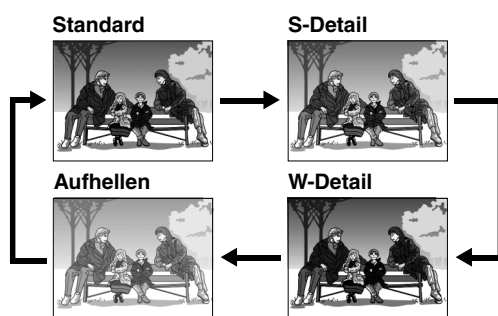



Einstellung des Bildes

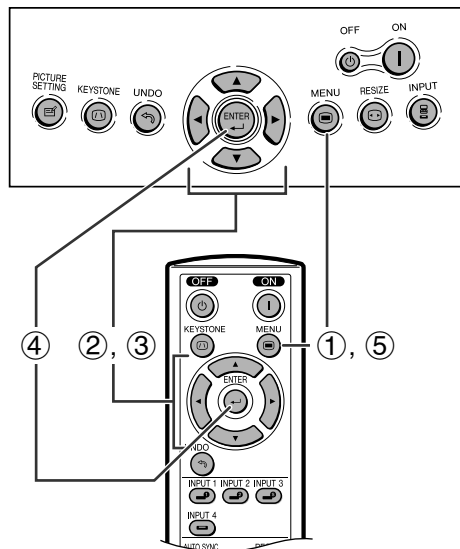
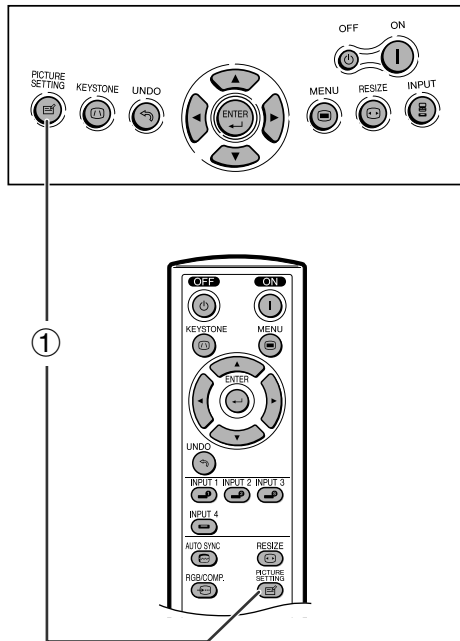

Anzeige auf der Bildwand

Bild		EING. 2	
Kontrast	0	-	+
Helligk.	0	-	+
Farbe	0	-	+
Tönung	0	-	+
Schärfe	0	-	+
Rot	0	-	+
Blau	0	-	+
Reset			
Farb Temp			
Gamma			
Weiß-Betonung			
Bildeinstellung			
	<input checked="" type="checkbox"/>	Speicher 1	
	<input checked="" type="checkbox"/>	Speicher 2	
	<input checked="" type="checkbox"/>	Speicher 3	
	<input checked="" type="checkbox"/>	Speicher 4	
	<input checked="" type="checkbox"/>	Speicher 5	
	<input checked="" type="checkbox"/>	Speicher OFF	
AUS WÄ./EINS. OK ZUR.			

Bildeinstellungsfunktion

Diese Funktion speichert alle in „Bild“ eingestellten Optionen. Fünf Einstellungen können separat in „Speicher 1“ bis „Speicher 5“ gespeichert werden. Jede gespeicherte Einstellung wird jedem Eingangsbetrieb (EING. 1 bis 4) wieder zugeordnet. Selbst wenn der Eingangsbetrieb oder das Signal geändert wird, können Sie leicht die optimalen Einstellungen aus den gespeicherten auswählen.

HINWEIS

- Diese Funktion kann mit der Taste **PICTURE SETTING** am Projektor oder auf der Fernbedienung sowie auf dem OSD-Menübildschirm bedient werden.

Beschreibung der Bildeinstellungen

Gewählter Punkt	Beschreibung
Speicher 1-5	Die Einstellung aller Optionen in „Bild“ kann für die betreffenden Eingangs-Betriebsarten gespeichert werden. Die gespeicherten Einstellungen können in jedem der Eingangsbetriebsarten ausgewählt werden.
Speicher OFF	Neben „Speicher 1“ bis „Speicher 5“ können andere Einstellungen für jeden Eingangsbetrieb gespeichert werden. „Speicher OFF“ kann für jede der Eingangsbetriebsarten ausgewählt werden.

Auswahl von „Speicher 1-5“ oder „Speicher OFF“ mit der PICTURE-SETTING-Taste.

- 1 **PICTURE SETTING** drücken. Bei jedem Drücken von **PICTURE SETTING** ändert sich die Speichernummer wie unten gezeigt.

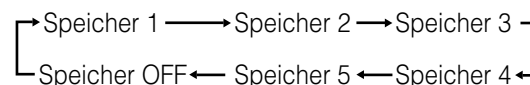

Speicherung der Einstellungswerte für jede Speichernummer

- 1 **MENU** zur Anzeige des „Bild“-Menübildschirms drücken.
- 2 **▲/▼** zur Auswahl von „Bildeinstellung“ und dann **▶** drücken.
- 3 **▲/▼** zur Auswahl der gewünschten Speichernummer für die Bildeinstellungen drücken.
- 4 **ENTER** zur Speicherung der Einstellung drücken. Die auf den Seiten 29 bis 31 beschriebenen Einstellungen ausführen. Die eingestellten Werte werden gespeichert.
- 5 **MENU** zum Beenden der Menü-Anzeige drücken.





Einstellung der Computer- und DVD/DTV-Bilder

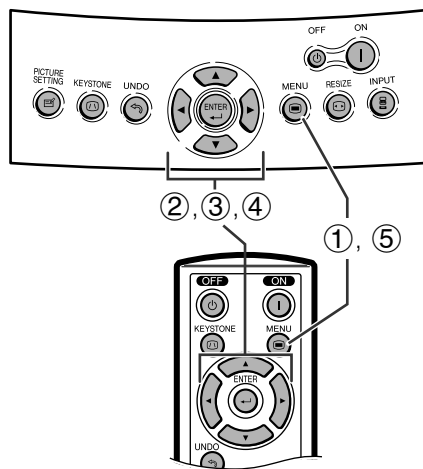

Bei der Anzeige von Computer-Mustern, die jeden Punkt wiederholen (Fliesenmuster, vertikale Streifen), können Interferenzen zwischen den DMD-Pixeln auftreten und ein Flimmern, vertikale Streifen oder Kontrastfehler in Bildteilen verursachen. In diesem Fall „Clock“, „Phase“, „H-Pos“ und „V-Pos“ für ein optimales Computer-Bild einstellen.

Beschreibung der Einstellung

Gewählter Punkt	Description
Clock	Einstellung von vertikalem Rauschen.
Phase	Einstellung von horizontalem Rauschen (ähnlich wie die Spureinstellung auf einem Videorecorder).
H-Pos	Zentriert das angezeigte Bild durch Bewegen nach rechts und links.
V-Pos	Zentriert das angezeigte Bild durch Bewegen nach oben und unten.
Reset	Alle Computerbild-Einstellungen werden auf die Einstellungen ab Werk zurückgestellt.

HINWEIS

- „Clock“, „Phase“, „H-Pos“ und „V-Pos“ können im Komponenten-Betrieb nicht verwendet werden.
- Die Einstellung von Computerbildern kann leicht durch Drücken von **AUTO SYNC** (🔊) an der Fernbedienung erfolgen. Details befinden sich auf Seite 35.

① **MENU** zur Anzeige des „Bild“-Menübildschirms drücken.

② ◀/▶ zur Anzeige des „Fein-Sync.“-Menübildschirms drücken.

③ ▲/▼ zur Auswahl der spezifischen Einstellung drücken.

④ ◀/▶ zum Verschieben der Markierung ■ auf der ausgewählten Einstellung zur gewünschten Position drücken.

⑤ **MENU** zum Beenden der Menü-Anzeige drücken.

HINWEIS

- Zum Rückstellen aller eingestellten Punkte „Reset“ auf dem Menü „Fein-Sync.“ wählen und **ENTER** drücken.
- Der einstellbare Bereich jedes einzelnen Punktes kann unter Verwendung der Eingangssignale geändert werden.

Anzeige auf der Bildwand

②

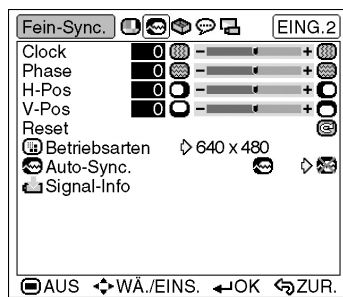

③

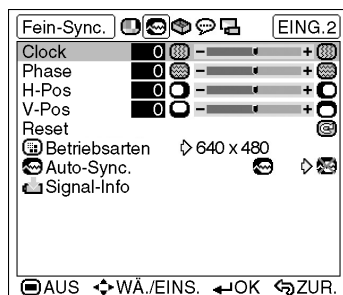



Einstellung der Computer- und DVD/DTV-Bilder

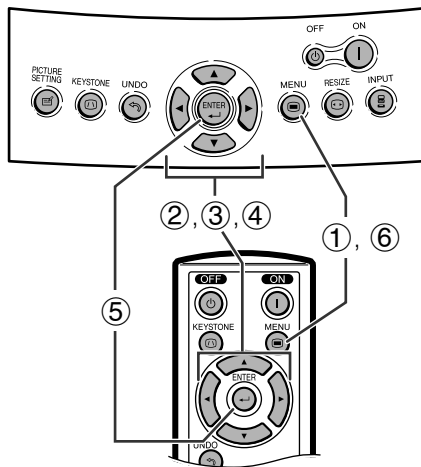

Anzeige auf der Bildwand

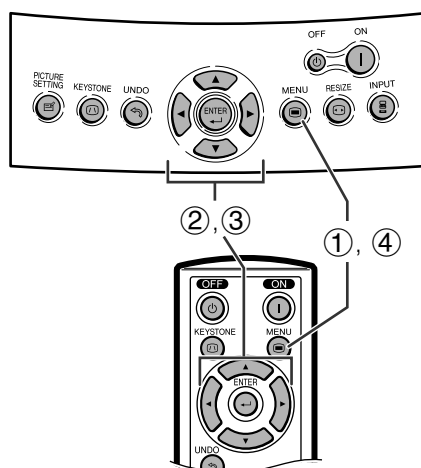
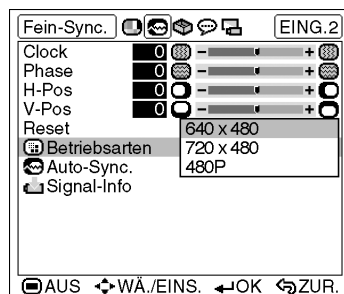

Anzeige auf der Bildwand

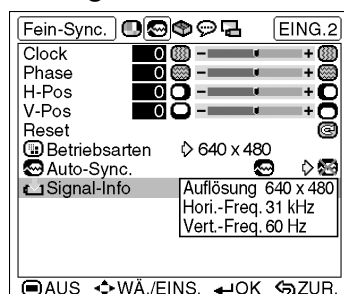

Einstellung einer besonderen Betriebsart

Normalerweise wird die Art des Eingangssignals erkannt und automatisch die dafür geeignete Auflösungs-Betriebsart eingestellt. Bei einigen Signalen sollte die optimale Auflösungs-Betriebsart in „Betriebsarten“ des „Fein-Sync.“-Menüs gewählt werden, um der Anzeige-Betriebsart des Computers zu entsprechen.

- ① **MENU** zur Anzeige des „Bild“-Menübildschirms drücken.
- ② **◀/▶** zur Anzeige des „Fein-Sync.“-Menübildschirms drücken.
- ③ **▲/▼** zur Wahl von „Betriebsarten“ und dann **▶** drücken.
- ④ **▲/▼** zur Wahl der geeigneten Auflösungs-Betriebsart drücken.
- ⑤ **ENTER** zur Speicherung der Einstellungen drücken.
- ⑥ **MENU** zum Beenden der Menü-Anzeige drücken.

HINWEIS

- Die Wiedergabe von Computer-Mustern, bei denen jede zweite Zeile wiederholt wird (horizontale Streifen), sollte vermieden werden. (Durch Auftreten von Flimmern kann das Betrachten erschwert werden.)
- Bei der Eingabe von DTV 1080i-Signalen den entsprechenden Signaltyp im obigen Schritt 4 wählen.
- Wenn ein 720P-RGB-Signal eingegeben wird, den entsprechenden Signaltyp unter dem oben angeführten Schritt 4 auswählen.

Überprüfung des Eingangssignals

Diese Funktion kann zur Überprüfung des Eingangssignals verwendet werden.

- ① **MENU** zur Anzeige des „Bild“-Menübildschirms drücken.
- ② **◀/▶** zur Anzeige des „Fein-Sync.“-Menübildschirms drücken.
- ③ **▲/▼** zur Wahl von „Signal-Info“ zur Anzeige des gegenwärtigen Eingangssignals drücken.
- ④ **MENU** zum Beenden der Menü-Anzeige drücken.



Einstellung der Computer- und DVD/DTV-Bilder

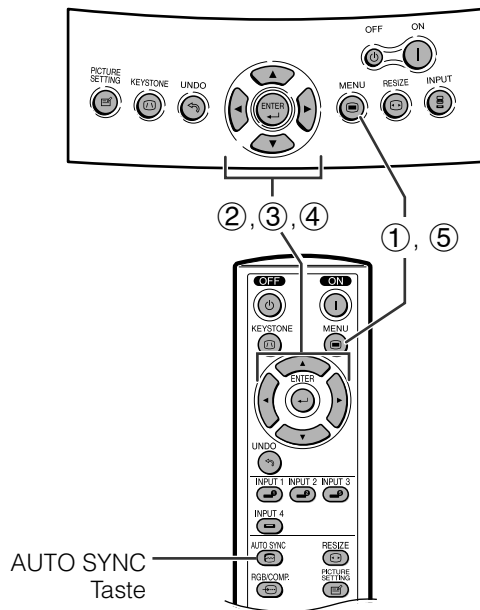

Anzeige auf der Bildwand

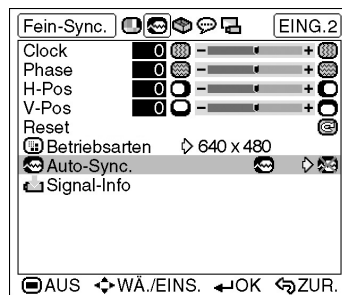

Auto-Synchron-Einstellungen

- Diese Funktion wird für die automatische Einstellung eines Computerbildes verwendet.
- Auswählen, ob das Bild beim Schalten des Signals auf „ON“ oder „OFF“ automatisch synchronisiert wird.

OFF (OFF)

- Die synchronisierte Einstellung wird nicht automatisch ausgeführt.
- Drücken Sie **AUTO SYNC**, um die manuelle Einstellung auszuführen.

ON (ON)

- Die Synchronisation der Einstellung erfolgt automatisch.

- 1 **MENU** zur Anzeige des „Bild“-Menübildschirms drücken.
- 2 **◀/▶** zur Anzeige des „Fein-Sync.“-Menübildschirms drücken.
- 3 **▲/▼** zur Auswahl von „Auto Sync“ drücken.
- 4 **◀/▶** zur Auswahl von „ON“ oder „OFF“ drücken.
- 5 **MENU** zum Beenden der Menü-Anzeige drücken.

HINWEIS

- Wenn mit Hilfe der Auto-Sync.-Einstellung kein optimales Bild erzielt werden kann, verwenden Sie bitte die manuellen Einstellungen. (Siehe Seite 33.)
- Die Auto-Sync-Einstellung könnte, abhängig vom Bild des an den Projektor angeschlossenen Computers einige Zeit benötigen.

Auto-Sync-Einstellung mit der Fernbedienung

- 1 Zum Start der Synchronisationseinstellung auf der Fernbedienung die **AUTO-SYNC**-Taste drücken.

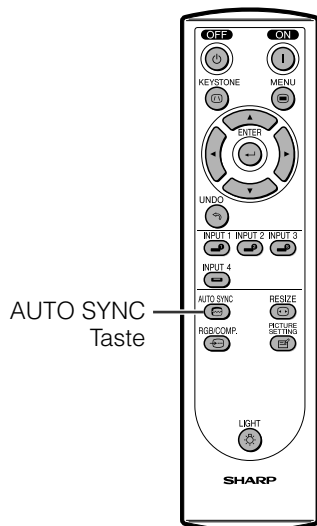



Ein- und Ausschalten der Anzeigen auf der Bildwand

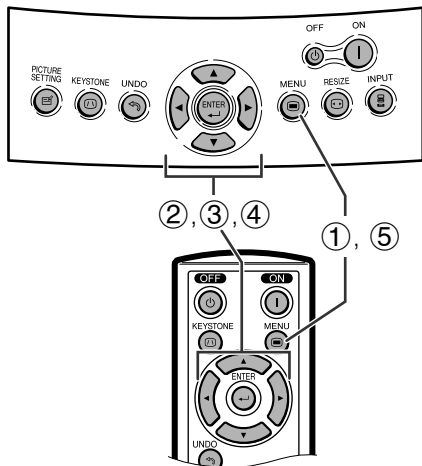

Anzeige auf der Bildwand

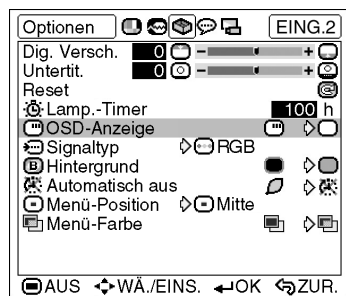

Mit dieser Funktion können die Anzeigen auf der Bildwand, die während der Eingangswahl angezeigt werden, ein- oder ausgeschaltet werden.

Beschreibung der Anzeigen auf der Bildwand

Gewählter Punkt	Beschreibung
ON (☑)	Alle On-Screen-Bildschirme werden angezeigt.
OFF (☐)	EINGANG wird nicht angezeigt.

- ① **MENU** zur Anzeige des „Bild“-Menübildschirms drücken.
- ② ◀/▶ zur Anzeige des „Optionen“-Menübildschirms drücken.
- ③ ▲/▼ zur Auswahl von „OSD-Anzeige“ drücken.
- ④ ◀/▶ zur Auswahl von „ON“ (☑) oder „OFF“ (☐) drücken.
- ⑤ **MENU** zum Beenden der Menü-Anzeige drücken.



Auswahl des Signaltyps

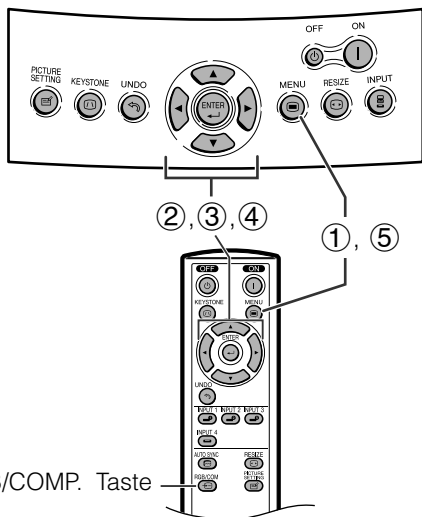

Anzeige auf der Bildwand

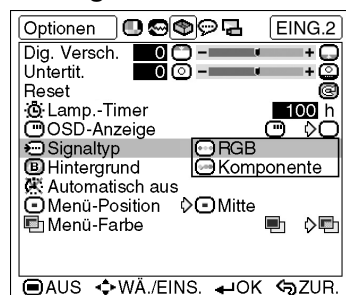

Diese Funktion ermöglicht den Eingangssignaltyp Komponente oder RGB für EING. 2 auszuwählen.

- ① **MENU** zur Anzeige des „Bild“-Menübildschirms drücken.
- ② ◀/▶ zur Anzeige des „Optionen“-Menübildschirms drücken.
- ③ ▲/▼ zur Auswahl von „Signaltyp“ und dann ▶ drücken.
- ④ ▲/▼ zur Auswahl von „RGB“ oder „Komponente“ drücken.
- ⑤ **MENU** zum Beenden der Menü-Anzeige drücken.

„RGB“ oder „Komponente“ kann mit der **RGB/COMP.**-Taste nur bei EING. 2 ausgewählt werden.





Einstellung des Videosignals (nur VIDEO-Menü)

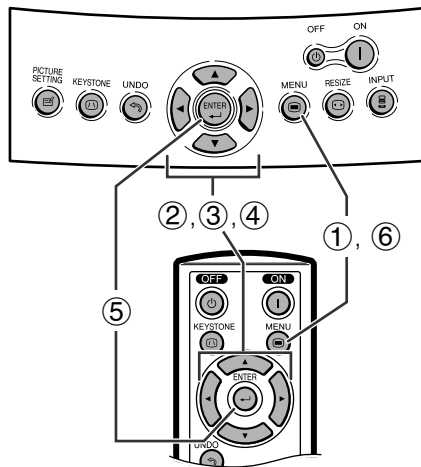

Anzeige auf der Bildwand

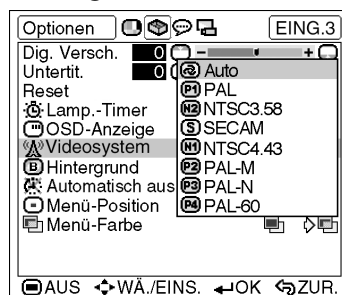

Die Videoeingangssystem-Betriebsart ist auf „Auto“ eingestellt und kann auf eine spezifische System-Betriebsart geändert werden, wenn die gewählte Betriebsart nicht mit dem angeschlossenen audiovisuellen Gerät kompatibel ist.

- ① **MENU** zur Anzeige des „Bild“-Menübildschirms drücken.
- ② **◀/▶** zur Anzeige des „Optionen“-Menübildschirms drücken.
- ③ **▲/▼** zur Auswahl von „Videosystem“ und dann **▶** drücken.
- ④ **▲/▼** zur Auswahl der gewünschten Videosystem-Betriebsart drücken.
- ⑤ **ENTER** zur Speicherung der Einstellung drücken.
- ⑥ **MENU** zum Beenden der Menü-Anzeige drücken.

HINWEIS

- Wenn die System-Betriebsart auf „Auto“ eingestellt ist, kann es vorkommen, daß wegen Signalunterschieden kein klares Bild empfangen wird. In diesem Fall sollte auf das wiedergegebene Videosystem umgeschaltet werden.
- „Auto“ kann nicht für PAL-M- und PAL-N-Eingangssignale eingestellt werden. „PAL-M“ oder „PAL-N“ im „Videosystem“-Menü für die PAL-M- und PAL-N-Eingangssignale wählen.

Wahl eines Hintergrundbildes

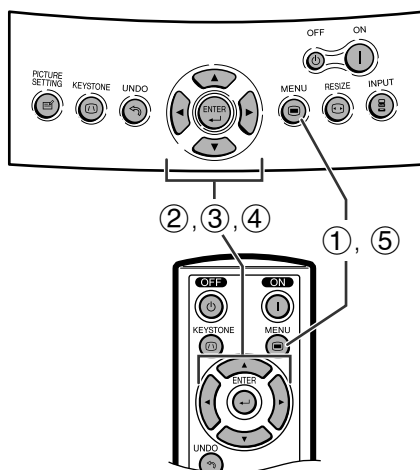

Anzeige auf der Bildwand

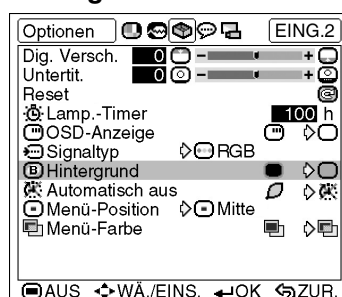

Mit dieser Funktion kann ein Bild gewählt werden, das angezeigt wird, wenn kein Signal an den Projektor gesendet wird.

Beschreibung der Hintergrundbilder

Gewählter Punkt	Beschreibung
Blau (■)	Blaue Bildwand
Kein (■)	Schwarze Bildwand

- ① **MENU** zur Anzeige des „Bild“-Menübildschirms drücken.
- ② **◀/▶** zur Anzeige des „Optionen“-Menübildschirms drücken.
- ③ **▲/▼** zur Auswahl von „Hintergrund“ drücken.
- ④ **◀/▶** zur Auswahl des gewünschten Hintergrundbildes zur Anzeige auf der Bildwand drücken.
- ⑤ **MENU** zum Beenden der Menü-Anzeige drücken.





Einstellungen für die Position und Größe des Projektionsbildes

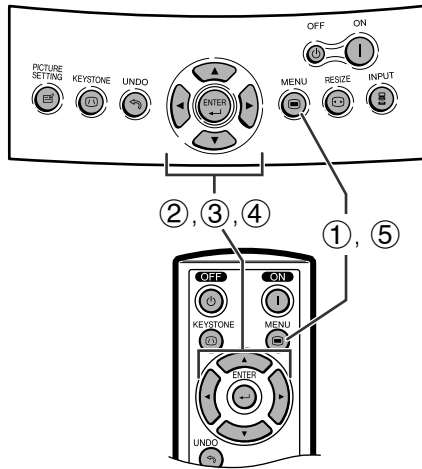

Anzeige auf der Bildwand

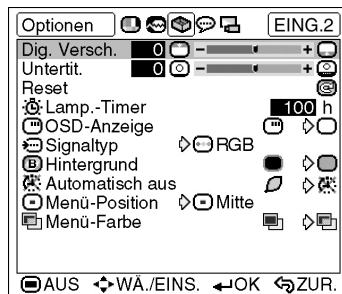

Die Einstellungen der Position und Größe des Projektionsbildes können geändert werden.

Beschreibung der Einstellungspunkte

Gewählter Punkt	Beschreibung
Dig.Versch.	Stellt die vertikale Bildposition ein.
Untertit.	Stellt die vertikale Bildgröße ein.
Reset	Rückstellung von digitaler Verschiebung und Untertitel auf die Vorgabeeinstellung des Herstellers.

Einstellung der digitalen Verschiebung

Mit dieser Funktion kann die vertikale Bildposition eingestellt werden.

Beschreibung der digitalen Verschiebung

- Taste ◀	+	Taste ▶
Das Bild bewegt sich nach unten.		Das Bild bewegt sich nach oben.

- ① **MENU** zur Anzeige des „Bild“-Menübildschirms drücken.
- ② ◀/▶ zur Anzeige des „Optionen“-Menübildschirms drücken.
- ③ ▲/▼ zur Auswahl von „Dig.Versch.“ drücken.
- ④ ◀/▶ zum Verschieben der Markierung ▾ auf der Einstellung der digitalen Verschiebung drücken.
- ⑤ **MENU** zum Beenden der Menü-Anzeige drücken.

HINWEIS

- Die Funktion „Dig. Versch.“ kann nicht eingestellt werden, wenn die Trapezkorrektur angewandt wurde.



Einstellungen für die Position und Größe des Projektionsbildes

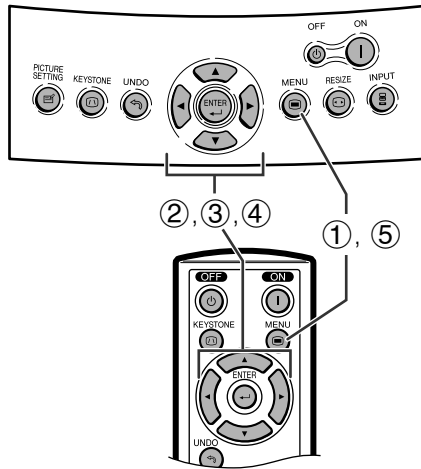

Anzeige auf der Bildwand

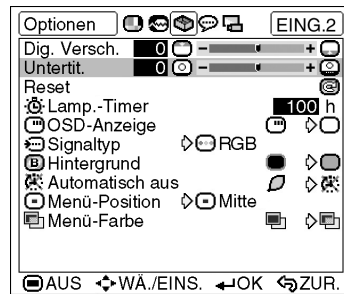

Untertitel-Einstellung

Mit dieser Funktion kann man die vertikale Bildgröße einstellen, um Untertitel zu ermöglichen.

Beschreibung der Untertitel-Einstellung

- +	
Taste ◀	Taste ▶
Das Bild wird bei der Einstellung der vertikalen Bildgröße komprimiert.	Das Bild wird bei der Einstellung der vertikalen Bildgröße vergrößert.

- ① **MENU** zur Anzeige des „Bild“-Menübildschirms drücken.
- ② ◀/▶ zur Anzeige des „Optionen“-Menübildschirms drücken.
- ③ ▲/▼ zur Auswahl von „Untertit.“ drücken.
- ④ ◀/▶ zum Verschieben der Markierung ▾ auf der Untertitelleinstellung drücken.
- ⑤ **MENU** zum Beenden der Menü-Anzeige drücken.

HINWEIS

- Bei der Änderung des Projektionsbildes mit der Untertitel-Einstellung hebt sich nicht nur die Unterseite an, sondern es ändert sich auch die Oberseite bis zu einem bestimmten Punkt.
- Die Untertitel-Einstellung kann wirkungsvoller mit der digitalen Verschiebungsfunktion eingestellt werden.
- Die Funktion „Untertit.“ kann nicht eingestellt werden, wenn die Trapezkorrektur angewandt wurde.



Auswahl der Position des Menübildschirms

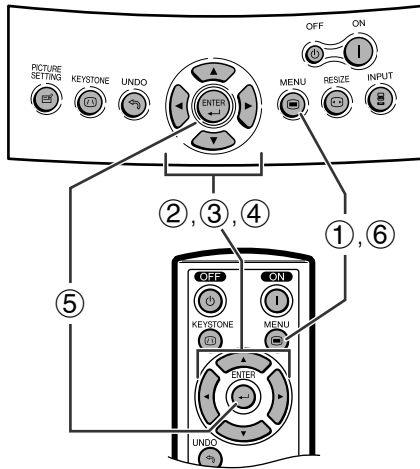

Anzeige auf der Bildwand

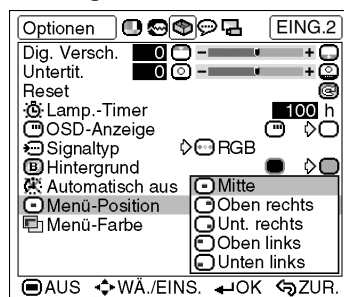

Diese Funktion ermöglicht die Einstellung der gewünschten Position des Menübildschirms.

Beschreibung der Menüposition

Gewählter Punkt	Beschreibung
Mitte	Das Menü wird in der Mitte des Projektionsbildes angezeigt.
Oben rechts	Das Menü wird oben rechts auf dem Projektionsbild angezeigt.
Unt.rechts	Das Menü wird unten rechts auf dem Projektionsbild angezeigt.
Oben links	Das Menü wird oben links auf dem Projektionsbild angezeigt.
Unten links	Das Menü wird unten links auf dem Projektionsbild angezeigt.

- 1 **MENU** zur Anzeige des „Bild“-Menübildschirms drücken.
- 2 ◀/▶ zur Anzeige des „Optionen“-Menübildschirms drücken.
- 3 ▲/▼ zur Auswahl von „Menü-Position“ und dann ▶ drücken.
- 4 ▲/▼ zur Auswahl der gewünschten Menüposition drücken.
- 5 **ENTER** zur Speicherung der Einstellung drücken.
- 6 **MENU** zum Beenden der Menü-Anzeige drücken.



Auswahl der Menüfarbe

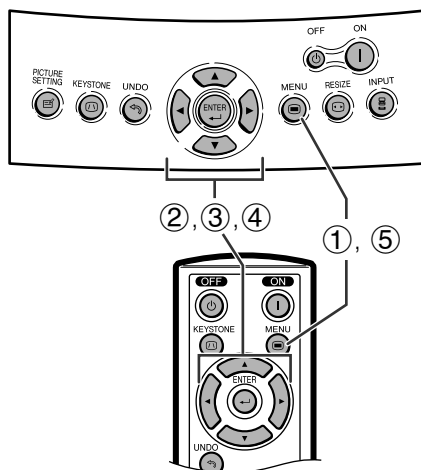



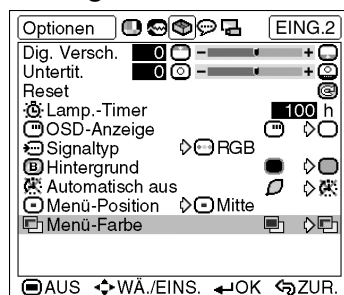

Anzeige auf der Bildwand



Diese Funktion ermöglicht die Einstellung der gewünschten Farbe des Menübildschirms.

Beschreibung der Menüfarbe

Gewählter Punkt	Beschreibung
Undurchsi. 	Das Menü wird undurchsichtig angezeigt.
Durchschei. 	Das Menü wird durchsichtig angezeigt. Der Teil des Menüs auf dem Projektionsbild wird durchsichtig.

- 1 **MENU** zur Anzeige des „Bild“-Menübildschirms drücken.
- 2 ◀/▶ zur Anzeige des „Optionen“-Menübildschirms drücken.
- 3 ▲/▼ zur Auswahl von „Menü-Farbe“ drücken.
- 4 ◀/▶ zur Auswahl von „Undurchsi.“  oder „Durchschei.“  drücken.
- 5 **MENU** zum Beenden der Menü-Anzeige drücken.





Funktion zur automatischen Ausschaltung

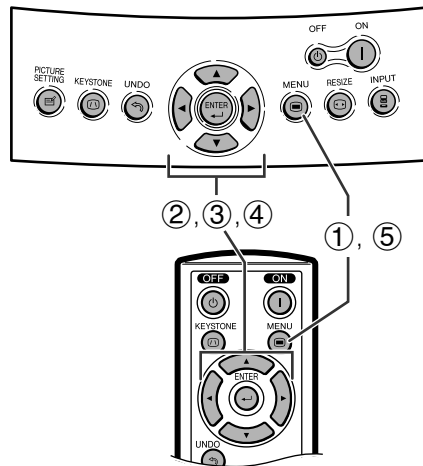

Wenn länger als 15 Minuten kein Eingangssignal festgestellt wird, schaltet sich der Projektor automatisch aus. Die links gezeigte Anzeige wird fünf Minuten vor dem automatischen Ausschalten auf der Bildwand angezeigt.

Beschreibung der automatischen Ausschaltung

Gewählter Punkt	Beschreibung
	Das Gerät wird automatisch nach 15 Minuten ohne Signaleingang ausgeschaltet.
	Automatischen Ausschaltung deaktiviert.

- ① **MENU** zur Anzeige des „Bild“-Menübildschirms drücken.
- ② **◀/▶** zur Anzeige des „Optionen“-Menübildschirms drücken.
- ③ **▲/▼** zur Auswahl von „Automatisch aus“ drücken.
- ④ **◀/▶** zur Auswahl von oder drücken.
- ⑤ **MENU** zum Beenden der Menü-Anzeige drücken.



Anzeige auf der Bildwand

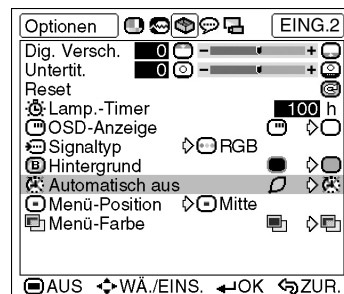

HINWEIS

- Die „Automatische aus“ ist werkseitig auf voreingestellt.
- Wenn die automatische Abschaltfunktion auf (Ein) gesetzt ist, wird 5 Minuten, bevor das Gerät abgeschaltet wird, die Meldung „Gerät AUS in X Min.“ auf dem Projektionsbild erscheinen, um die verbleibenden Minuten anzuzeigen.



Wiedergabe mit der Kehrbild-/Umkehrbild-Funktion

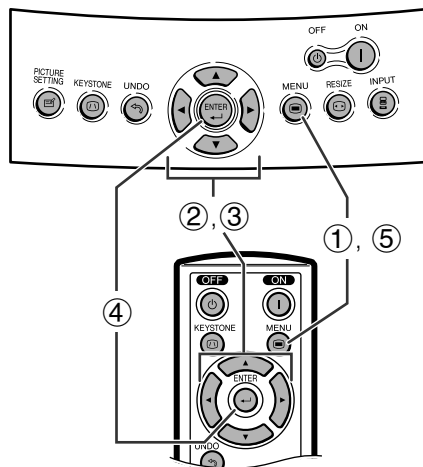

Anzeige auf der Bildwand

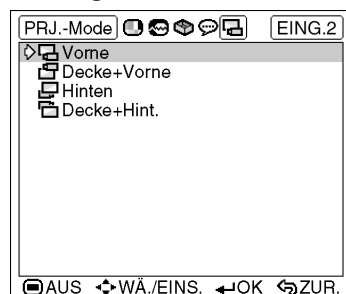

Dieser Projektor ist mit einer Kehrbild-/Umkehr-Funktion ausgestattet, mit der das Bild für unterschiedlichen Anwendungen als Kehrbild bzw. Umkehrbild projiziert werden kann.

Beschreibung der projizierten Bilder

Gewählter Gegenstand	Beschreibung
Vorne	Normales Bild
Decke + Vorne	Umkehrbild
Hinten	Kehrbild
Decke + Hint.	Kehrbild und Umkehrbild

- 1 **MENU** zur Anzeige des „Bild“-Menübildschirms drücken.
- 2 **◀/▶** zur Anzeige des „PRJ“-Menübildschirms drücken.
- 3 **▲/▼** zur Auswahl der gewünschten Projektionsbetriebsart drücken.
- 4 **ENTER** zur Speicherung der Einstellung drücken.
- 5 **MENU** zum Beenden der Menü-Anzeige drücken.

HINWEIS

- Diese Funktion kann für Kehrbilder und für Projektionen mit dem an der Decke befestigten Projektor verwendet werden. Siehe Seite 23 für diese Aufstellungen.



Wahl der Sprache für die Anzeigen auf der Bildwand

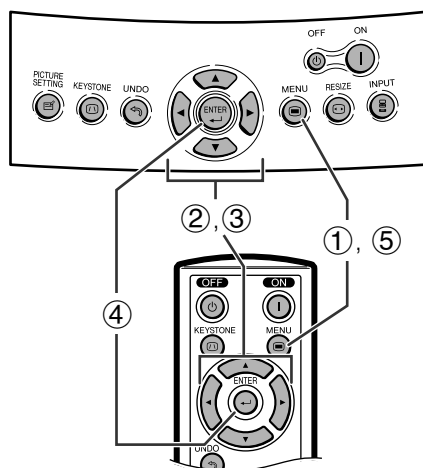

Anzeige auf der Bildwand



Die voreingestellte Sprache für die Anzeigen auf der Bildwand ist Englisch. Sie kann jedoch auf Deutsch, Spanisch, Niederländisch, Französisch, Italienisch, Schwedisch, Portugiesisch, Chinesisch, Koreanisch oder Japanisch eingestellt werden.

- 1 **MENU** zur Anzeige des „Bild“-Menübildschirms drücken.
- 2 **◀/▶** zur Anzeige des „Sprache“-Menübildschirms drücken.
- 3 **▲/▼** zur Wahl der gewünschten Sprache drücken.
- 4 **ENTER** zum Speichern der Einstellung drücken. Die Anzeige auf der Bildwand ist jetzt auf die gewählte Sprache eingestellt.
- 5 **MENU** zum Beenden der Menü-Anzeige drücken.





Erweiterte Projektionsbildeinstellung

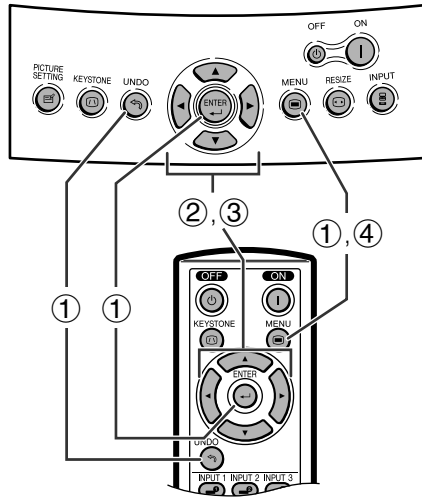

Es können zusätzlich zu den Einstellungen am normalen Menübildschirm erweiterte Einstellungen des Projektionsbildes durchgeführt werden.

Auswahl	Taste ◀	Taste ▶
R-Kontrast	Für weniger Kontrast der Rot-Komponente	Für mehr Kontrast der Rot-Komponente
G-Kontrast	Für weniger Kontrast der Grün-Komponente	Für mehr Kontrast der Grün-Komponente
B-Kontrast	Für weniger Kontrast der Blau-Komponente	Für mehr Kontrast der Blau-Komponente
R-Helligk.	Für weniger Helligkeit der Rot-Komponente	Für mehr Helligkeit der Rot-Komponente
G-Helligk.	Für weniger Helligkeit der Grün-Komponente	Für mehr Helligkeit der Grün-Komponente
B-Helligk.	Für weniger Helligkeit der Blau-Komponente	Für mehr Helligkeit der Blau-Komponente
Reset	Rückstellung der Bildeinstellung auf die Vorgabeeinstellungen des Herstellers.	

Anzeige auf der Bildwand

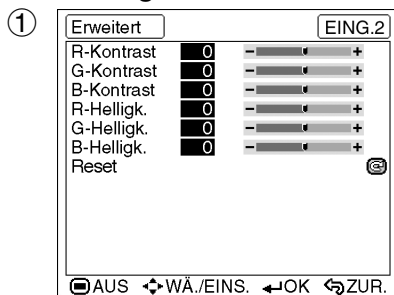

- ① Das „Erweitert“-Menü wird angezeigt, wenn die Tasten in der nachfolgend gezeigten Reihenfolge gedrückt werden



- ② ▲/▼ zur Auswahl der spezifischen Einstellung drücken.
- ③ ◀/▶ zum Verschieben der Markierung ▬ auf der ausgewählten Einstellung zur gewünschten Position drücken.
- ④ **MENU** zum Beenden der Menü-Anzeige drücken.

HINWEIS

- Zur Rückstellung der Einstellungen, „Reset“ im „Bild“-Menü auswählen und **ENTER** drücken.
- Die erweiterten Einstellungen werden in allen Betriebsarten gespeichert.



Anzeige auf der Bildwand

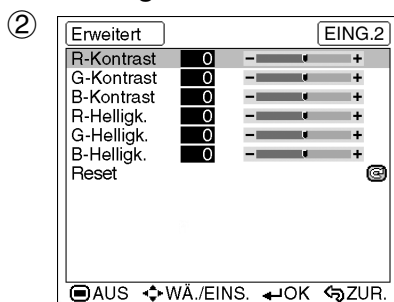



Lampen- und Wartungsanzeigen

Wartungsanzeigen

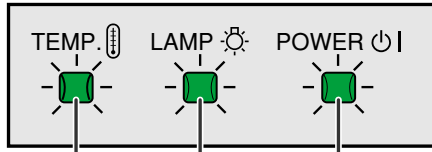

TEMP.-Anzeige (Temperatur-Warnung) LAMP-Anzeige (Lampenaustausch) POWER-Anzeige (Netz)

- Die Warnanzeigen auf dem Projektor weisen auf Fehlfunktionen im Inneren des Projektors hin.
- Es gibt zwei verschiedene Warnlicht-Typen: a Die TEMP.-Anzeige (Temperatur-Warnung) warnt Sie, wenn der Projektor zu heiß ist, und die LAMP-Anzeige (Lampenaustausch) macht Sie darauf aufmerksam, daß die Lampe ausgetauscht werden muss.
- Im Falle einer Störung leuchtet entweder die TEMP.-Anzeige (Temperatur-Warnung) oder die LAMP-Anzeige (Lampenaustausch) rot auf. Verfahren Sie nach dem Ausschalten der Stromversorgung wie nachfolgend beschrieben.

Wartungsanzeige	Symptom	Problem	Abhilfe
TEMP.-Anzeige (Temperatur-Warnung)	Die Temperatur im Gerät ist zu hoch.	• Belüftungsöffnungen blockiert.	• Den Projektor an einem besser belüfteten Ort aufstellen.
		• Verstopfte Belüftungsöffnungen	• Lüftungsöffnungen reinigen. (Siehe Seite 49.)
		• Kühlventilator beschädigt. • Interne Schaltkreise beschädigt.	• Den Projektor einem von Sharp autorisierten Händler für Projektoren oder dem Kundendienst zur Reparatur übergeben.
LAMP-Anzeige (Lampenaustausch)	Die Lampe leuchtet nicht auf.	• Ausgebrannte Lampe. • Lampen-Schaltkreis beschädigt.	• Die Lampe vorsichtig austauschen. (Siehe Seite 46.) • Den Projektor einem von Sharp autorisierten Händler für Projektoren oder dem Kundendienst zur Reparatur übergeben.
	Die Lampe muß ausgewechselt werden.	• Die Lampe wurde über 2.400 Stunden verwendet.	

HINWEIS

- Wenn die TEMP.-Anzeige (Temperatur-Warnung) aufleuchtet, sollten die obigen Abhilfen befolgt und dann gewartet werden, bis der Projektor vollständig abgekühlt ist, bevor das Gerät wieder eingeschaltet wird. (Mindestens 5 Minuten.)
- Wenn das Gerät ausgeschaltet und dann nach einer kurzen Pause wieder eingeschaltet wird, können die LAMP-Anzeige (Lampenaustausch) aktiviert werden und dadurch das Einschalten des Gerätes verhindern. In diesem Fall sollte der Netzstecker von der Steckdose abgetrennt und erneut angeschlossen werden.





Wartung der Lampe



Überprüfen der Verwendungszeit der Lampe

Die Lampe dieses Projektors kann abhängig von der Betriebsumgebung für etwa 2.500 Stunden verwendet werden. (Wenn die Betriebsumgebung große Unterschiede aufweist, kann die Verwendungsdauer der Lampe weniger als 2.500 Stunden betragen.) Es wird empfohlen, die Lampe nach ca. 2.400 Stunden Verwendung auszutauschen, oder wenn eine deutlichere Verschlechterung der Bild- und Farbqualität festgestellt wird. Die Verwendungszeit der Lampe kann mit der Anzeige auf der Bildwand überprüft werden.

VORSICHT

- Gefährliche Lichtstrahlen. Niemals beim Betrieb des Projektors in die Öffnung oder das Objektiv schauen.

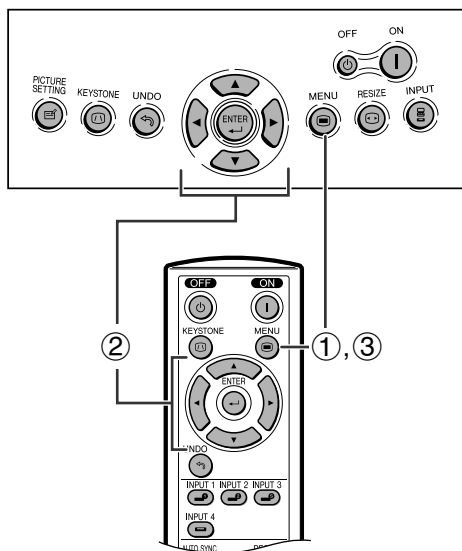

Diese Funktion kann zur Überprüfung der Verwendungszeit der Lampe verwendet werden.

- 1 **MENU** zur Anzeige des „Bild“-Menübildschirms drücken.
- 2 **◀/▶** zur Anzeige des „Optionen“-Menübildschirms drücken. Die Lampen-Betriebsdauer wird im „Lamp.-Timer“ angezeigt.
- 3 **MENU** zum Beenden der Menü-Anzeige drücken.

HINWEIS

- Es wird empfohlen, dass die Lampe nach etwa 2.400 sich angesammelten Betriebsstunden ausgetauscht wird. Siehe Seite 46 für den Lampenaustausch.

Anzeige auf der Bildwand

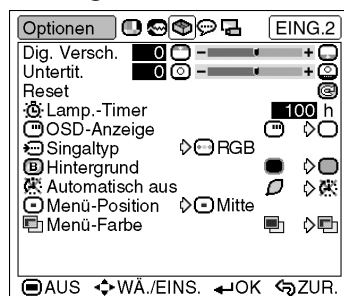

Symptom	Problem	Abhilfe
Die LAMP-Anzeige (Lampenaustausch) leuchtet rot auf und „LAMP.“ und „■“ blinken gelb in der unteren linken Ecke der Bildwand.	<ul style="list-style-type: none"> • Die Lampe wurde über 2.400 Stunden verwendet. 	<ul style="list-style-type: none"> • Einen Austauschlampen-Satz (Lampe/Käfigmodul) des gegenwärtigen Typs BQC-XVZ90+++1 beim nächsten von Sharp autorisierten Händler für Projektoren oder beim Kundendienst kaufen. • Die Lampe austauschen. (Siehe Seite 46.) Sie können die Lampe auch bei einem von Sharp autorisierten Händler für Projektoren oder beim Kundendienst austauschen lassen.
Eine sichtbare Verschlechterung der Bild- und Farbqualität tritt auf.		
Das Gerät wird automatisch ausgeschaltet und der Projektor auf Betriebsbereitschaft geschaltet.	<ul style="list-style-type: none"> • Die Lampe wurde über 2.500 Stunden verwendet. 	
„LAMP.“ und „■“ blinken rot in der unteren linken Ecke der Bildwand und das Gerät wird automatisch ausgeschaltet.		





Austauschen der Lampe

VORSICHT

- Wenn die Lampe zerspringt, stellen die Glassplitter eine potentielle Gefahr dar. Falls die Lampe zerspringt, wenden Sie sich an einen von Sharp autorisierten Händler für Projektoren oder an den Kundendienst für den Austausch der Lampe.
- Das Lampenmodul nicht direkt nach dem Betrieb des Projektors entfernen. Die Lampe kann sehr heiß sein. Mindestens eine Stunde nach dem Abtrennen des Netzkabels warten, damit die Oberfläche des Lampenmoduls vollständig abgekühlt ist, bevor das Lampenmodul entfernt wird.

Es wird empfohlen, die Lampe nach ca. 2.400 Stunden Verwendung auszutauschen, oder wenn eine deutlichere Verschlechterung der Bild- und Farbqualität festgestellt wird. Die Lampe vorsichtig austauschen, indem die Schritte auf der folgenden Seite ausgeführt werden.

Wenn die neue Lampe nach dem Austausch nicht aufleuchtet, sollte der Projektor zum nächsten von Sharp autorisierten Händler für Projektoren oder zum Kundendienst zwecks Reparatur gebracht werden. Einen Austauschlampen-Satz (Lampe/Käfigmodul) dieses Typs BQC-XVZ90+++1 beim nächsten von Sharp autorisierten Händler für Projektoren oder beim Kundendienst kaufen. Dann die Lampe vorsichtig austauschen, indem die Schritte auf der folgenden Seite ausgeführt werden. Sie können die Lampe auch bei einem von Sharp autorisierten Händler für Projektoren oder dem Kundendienst austauschen lassen.





Austauschen der Lampe

Ausbau und Einbau der Lampeneinheit

VORSICHT



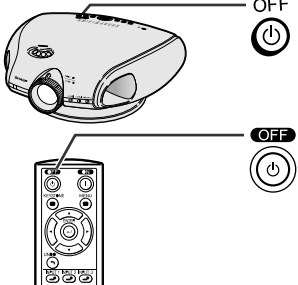
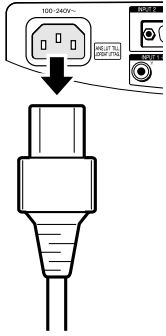
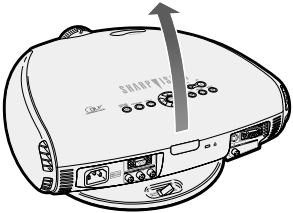
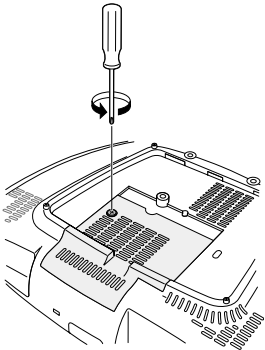
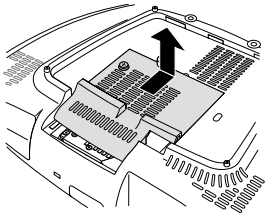
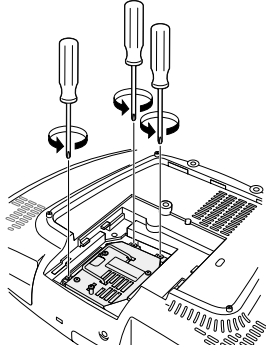
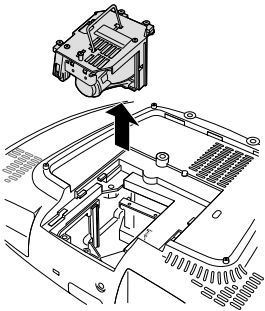
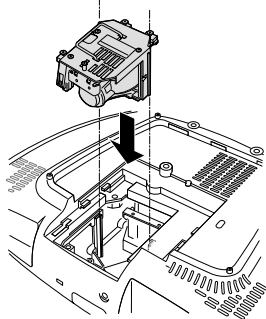
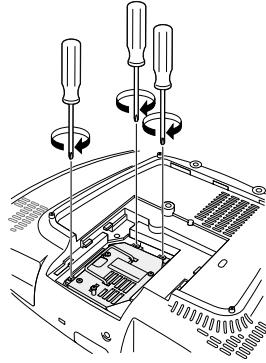



- Nehmen Sie das Lampengehäuse heraus, indem Sie den Griff anfassen. Berühren Sie auf keinen Fall die Glasfläche des Lampengehäuses oder das Innere des Projektors.
- Damit weder Sie sich verletzen, noch die Lampe beschädigt wird, führen Sie bitte vorsichtig die nachfolgend beschriebenen Schritte aus.
- Tauschen Sie die Lampe aus, nach dem Sie die Stromversorgung ausgeschaltet und das Netzkabel abgetrennt haben.

<p>1 Schalten Sie die Stromversorgung aus.</p> <p>Drücken Sie POWER OFF (Netz aus). Warten Sie, bis der Lüfter nicht mehr läuft.</p> 	<p>2 Trennen Sie das Netzkabel ab.</p> 	<p>3 Drehständer abnehmen. (Siehe Seite 17.)</p> 
<p>4 Die Benutzerwartungs-Schraube, welche die Lampengehäuse-Abdeckung sichert, lösen.</p> 	<p>5 Die Lampengehäuse-Abdeckung in Pfeilrichtung verschieben.</p> 	<p>6 Die drei Befestigungsschrauben am Lampengehäuse lösen und entfernen.</p>  <p>Benutzer-Wartungsschraube</p>
<p>7 Das Lampengehäuse entfernen</p> 	<p>8 Ein neues Lampengehäuse fest in das Lampengehäusefach einführen.</p> 	<p>9 Die drei Befestigungsschrauben des Lampengehäuses anziehen.</p> 

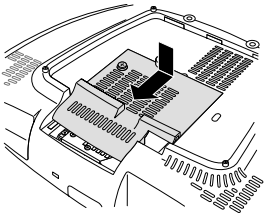
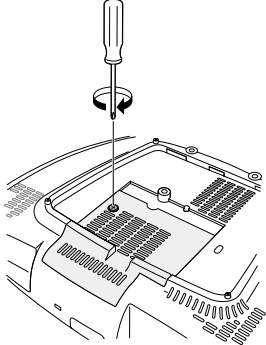
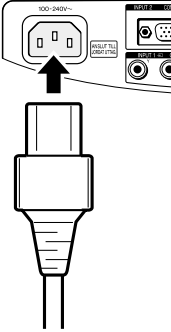

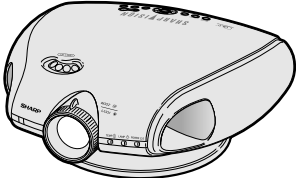

Austauschen der Lampe

<p>10 Die Lampengehäuse-Abdeckung anbringen.</p>	<p>11 Die Benutzerwartungs-Schraube zur Befestigung der Lampengehäuse-Abdeckung anziehen.</p>	<p>12 Das Netzkabel wieder einstecken.</p>
		
<p>13 Zur Rückstellung des Lampen-Timers am Projektor POWER ON drücken.</p> <p>In dieser Reihenfolge , , ,  und  drücken. Dann  drücken.</p>  <p>„LAMP. 0000H“ wird auf dem Projektionsbild angezeigt.</p>		

HINWEIS

- Der Lampen-Betriebsstundenzähler muß nach jedem Lampenaustausch zurückgesetzt werden. Dies muß dann im „Lamp Timer“-Menü (Lampen-Betriebsstundenzähler) bestätigt werden.





Reinigung der Belüftungsöffnungen

- Dieser Projektor ist mit Belüftungsöffnung ausgestattet, um den optimalen Betriebszustand des Projektors zu gewährleisten.
- Die Belüftungsöffnungen regelmäßig durch Absaugen mit einem Staubsauger reinigen.
- Die Belüftungsöffnungen sollten alle 100 Betriebsstunden gereinigt werden. Wenn der Projektor an einem schmutzigen oder verrauchten Stelle betrieben wird, sollte die Reinigung der Belüftungsöffnungen öfters erfolgen.

Seiten- und Rückansicht

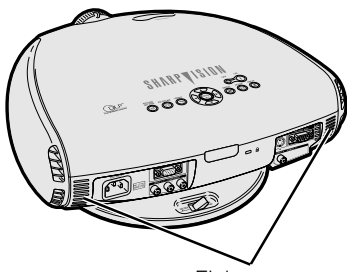

Einlass-Lüftungsöffnungen.

Unterseite

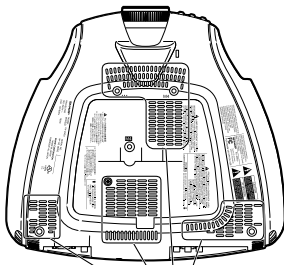

Einlass-Lüftungsöffnungen.

Drehständer

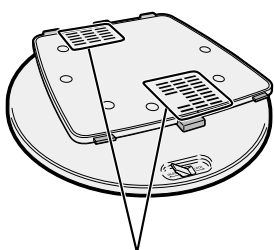

Einlass-Lüftungsöffnungen.

Wie die Belüftungslöcher zu reinigen sind.

1 Trennen Sie das Netzkabel ab.

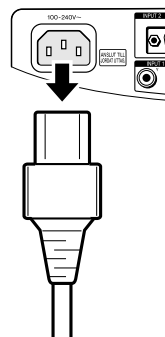

2 Reinigung

Saugen Sie den Staub ab, indem Sie den Saugschlauch an die Einlass-Lüftungsöffnungen halten.

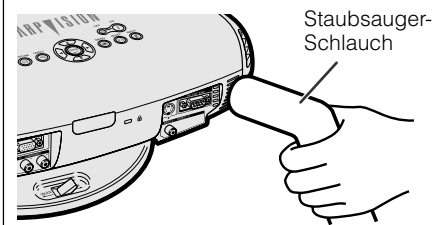

Staubsauger-Schlauch





Kensington-Sperre

Seitenansicht

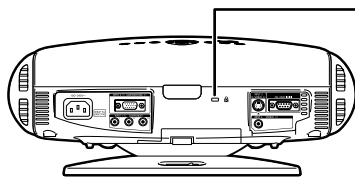

Kensington
Sicherheitsstandard-
Standard-Anschluss

Dieser Projektor ist mit einem Kensington-Sicherheitsstandard-Anschluss für die Benutzung mit einem Kensington MicroSaver-Sicherheitssystem ausgestattet. Wie Sie den Projektor mit dem System schützen können, in der mit dem System mitgelieferten Anleitung ausführlich beschrieben.



Fehlersuche

Problem	Überprüfen
Es erscheint kein Bild.	<ul style="list-style-type: none"> • Der Projektor ist nicht an eine Steckdose angeschlossen. • Der gewählte Eingang ist falsch. (Siehe Seite 24.) • Die Kabel wurden nicht richtig auf der Rückseite des Projektors angeschlossen. (Siehe Seiten 12–15.) • „Kontrast“- und „Helligk.“-Einstellungen sind auf Minimum eingestellt. (Siehe Seite 43.)
Die Farbe ist schwach oder schlecht.	<ul style="list-style-type: none"> • Die Bildeinstellungen sind nicht korrekt. (Siehe Seite 43.)
Verschwommenes Bild.	<ul style="list-style-type: none"> • Die Schärfe einstellen. (Siehe Seite 16.) • Der Projektionsabstand ist zu lang oder zu kurz für eine richtige Scharfstellung. (Siehe Seite 21-22.)
Keine Anzeigen auf der Bildwand.	<ul style="list-style-type: none"> • Die OSD-Anzeige ist auf „OFF“ gestellt und verhindert die Anzeige von einigen oder allen On-Screen-Bildschirmen. (Siehe Seite 36.)
Aus dem Gehäuse kommen manchmal ungewöhnliche Geräusche.	<ul style="list-style-type: none"> • Wenn das Bild normal ist, entstehen Geräusche durch Verziehungen des Gehäuses durch Temperaturveränderungen. Dies hat keinen Einfluß auf den Betrieb. Dies beeinträchtigt nicht die Bedienung oder Leistung des Projektors.
Die Wartungsanzeige leuchtet auf.	<ul style="list-style-type: none"> • Siehe den Abschnitt „Lampen- und Wartungsanzeigen“ auf Seite 44.
Bildrauschen.	<ul style="list-style-type: none"> • Die Phaseneinstellung korrigieren. (Siehe Seite 33.)
Das Bild ist grün bei EINGANG 2 KOMponenten. Das Bild ist rosa (nicht grün) bei EINGANG 2 RGB.	<ul style="list-style-type: none"> • Den Eingangssignaltyp ändern. (Siehe Seite 36.)





Pin-Belegung

INPUT 2 COMPONENT/RGB-Port: 15-Pin Mini-D-Sub-Buchse

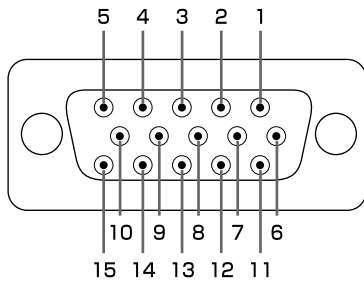

• RGB-Eingang

Pin Nr.	Signal	Pin Nr.	Signal
1	Videoeingang (rot)	9	Nicht angeschlossen
2	Videoeingang (Grün/Sync. auf Grün)	10	Erdung
3	Videoeingang (blau)	11	Erdung
4	Nicht angeschlossen	12	Bi-direktionale Daten
5	Gemischtes Sync.	13	Horizontales Sync.-Signal
6	Erdung (rot)	14	Vertikales Sync.-Signal
7	Erdung (Grün/Sync. auf Grün)	15	Daten-Zeitgeber
8	Erdung (blau)		

• Komponenten-Eingang

Pin Nr.	Signal	Pin Nr.	Signal
1.	Videoeingang Pr (CR)	9.	Nicht angeschlossen
2.	Videoeingang Y	10.	Nicht angeschlossen
3.	Videoeingang Pb (CB)	11.	Nicht angeschlossen
4.	Nicht angeschlossen	12.	Nicht angeschlossen
5.	Nicht angeschlossen	13.	Nicht angeschlossen
6.	Erdung (Pr)	14.	Nicht angeschlossen
7.	Erdung (Y)	15.	Nicht angeschlossen
8.	Erdung (Pb)		

RS-232C-Port: 9-Pin D-Sub-Stecker des DIN-D-Sub RS-232C-Kabels

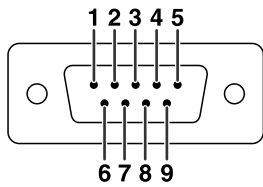

Pin Nr.	Signal	Name	E/A	Referenz
1		Daten empfangen	Eingang	Nicht angeschlossen
2	RD	Daten empfangen	Eingang	An internen Schaltkreis angeschlossen
3	SD	Daten senden	Ausgang	An internen Schaltkreis angeschlossen
4		Reserviert		An internen Schaltkreis angeschlossen
5	SG	Signalerdung		An internen Schaltkreis angeschlossen
6		Reserviert		An internen Schaltkreis angeschlossen
7		Reserviert		An internen Schaltkreis angeschlossen
8		Reserviert		An internen Schaltkreis angeschlossen
9				Nicht angeschlossen





(RS-232C) Technische Daten und Befehlseingabe

PC-Steuerung

Ein Computer kann durch Anschluß eines RS-232C-Kabels (Null-Modem, Kreuztyp, im Handel erhältlich) am Projektor zur Steuerung des Projektors verwendet werden. (Siehe Seite 14 für den Anschluß.)

Kommunikations-Bedingungen

Führen Sie die Einstellungen für den seriellen Port des Computers entsprechend der in der Tabelle auf der nächsten Seite aufgeführten Angaben aus.

Signalformat: Entspricht dem RS-232C-Standard.

Baudrate: 9.600 bps

Datenlänge: 8 Bits

Paritätsbit: NONE

Stoppsbit: 1 bit

Flußkontrolle: None

Grundformat

Die Befehle vom Computer werden in der folgenden Reihenfolge gesendet: Befehl, Parameter und Rückkehrcode. Nachdem der Projektor die Befehle vom Computer verarbeitet hat, sendet er einen Antwortcode an den Computer.

Befehlsformat

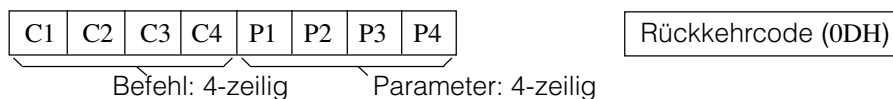

Antwortcode-Format

Normale Antwort



Problemantwort (Kommunikationsfehler oder falscher Befehl)



Wenn mehr als ein Code gesendet wird, ist jeder Befehl erst zu senden, nachdem der OK-Antwortcode für den vorherigen vom Projektor gesendeten Befehl bestätigt wurde.

HINWEIS

- Bei Verwendung der Computersteuerungsfunktion des Projektors können die Betriebsbedingungen des Projektors nicht vom Computer gelesen werden. Diese Bedingungen sind deshalb zu bestätigen, indem die anzuzeigenden Befehle für jedes Einstellungsmenü gesendet und die Betriebsbedingungen auf der Anzeige auf der Bildwand überprüft werden.

Befehle

BEISPIEL

- Beim Einschalten.

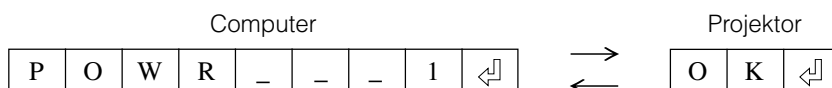



(RS-232C) Technische Daten und Befehlseingabe

STEUERUNGSGEGENSTAND	BEFEHL	PARAMETER	RÜCKKEHRCODE
GERÄT EIN	P O W R	_ _ _	1 OK ODER ERR
GERÄT AUS	P O W R	_ _ 0	0 OK ODER ERR
Eingang 1 (Komponente 1)	I V E D	_ _ _	1 OK ODER ERR
Eingang 2 (Komponente 2)	I V E D	_ _ 2	2 OK ODER ERR
Eingang 3 (S-VIDEO)	I V E D	_ _ 3	3 OK ODER ERR
Eingang 4 (VIDEO)	I V E D	_ _ 4	4 OK ODER ERR

HINWEIS

- Wenn ein Unterstrich (_) in der Parameter-Tabelle angezeigt wird, geben Sie bitte eine Leerstelle ein.

Anhang



D-53



Computer-Kompatibilitäts-Tabelle

Horizontale Frequenz: 15–70 kHz
 Vertikale Frequenz: 43–75 Hz
 Punktetakt: 12–110 MHz
 Kompatibel mit Sync. auf Grün
 XGA-kompatibel bei intelligenter Kompression

PC/ MAC/ WS	Auflösung	Horizontale Frequenz (kHz)	Vertikale Frequenz (Hz)	VESA- Standard	Display		
PC	VGA	640 × 350	27,0	60		Angepaßt	
			31,5	70			
		720 × 350	27,0	60			
			31,5	70			
		640 × 400	27,0	60			
			31,5	70			
	640 × 480	720 × 400	27,0	60			
			31,5	70			
		640 × 480	26,2	50			
			31,5	60	✓		
	SVGA	800 × 600	34,7	70			Echt
			37,9	72	✓		
			37,5	75	✓		
			31,4	50			
			35,1	56	✓		
37,9			60	✓			
XGA		1,024 × 768	44,5	70			
			48,1	72	✓		
			46,9	75	✓		
intelligente Kompression	1,280 × 720	35,5	43	✓			
		40,3	50				
		56,5	70	✓			
		58,1	72				
PC/ MAC 13"	VGA	640 × 480	34,9	67		Angepaßt	
MAC 16"	SVGA	832 × 624	46,8	75		intelligente Kompression	
			49,6	75			
PC/ MAC 19"	XGA	1,024 × 768	48,4	60	✓	intelligente Kompression	
			60,0	75	✓		

HINWEIS

- Es kann vorkommen, daß dieser Projektor Bilder von Notebook-Computern in der simultanen Betriebsart (CRT/LCD) nicht wiedergeben kann. In diesem Fall sollte der LCD-Bildschirm des Notebook-Computers ausgeschaltet und die Anzeigedaten in der „Nur CRT“-Betriebsart ausgegeben werden. Hinweise zur Änderung der Bildschirm-Betriebsart sind in der Bedienungsanleitung des Notebook-Computers zu finden.





Abmessungen

Ansicht der Rückseite

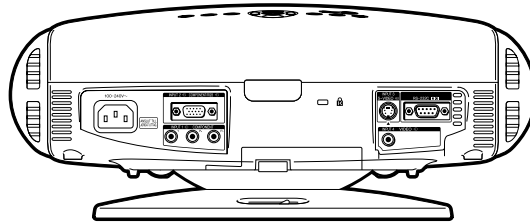

Seitenansicht

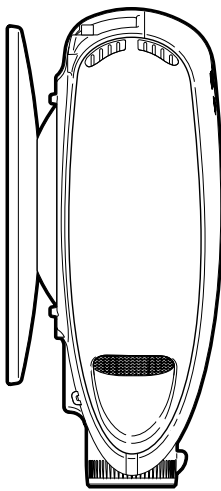

Ansicht von oben

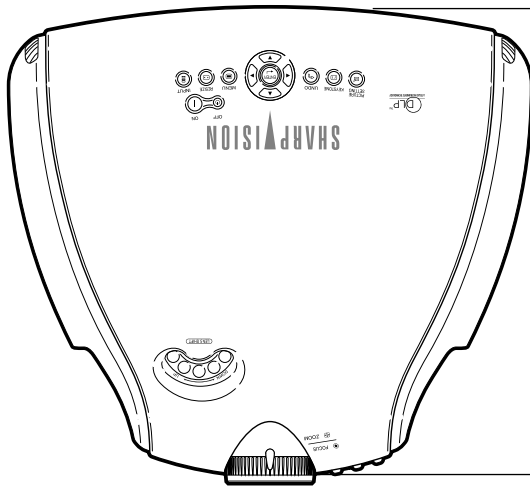

Seitenansicht

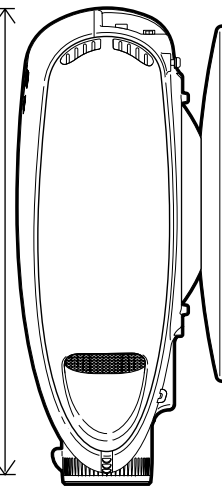

Ansicht von vorne

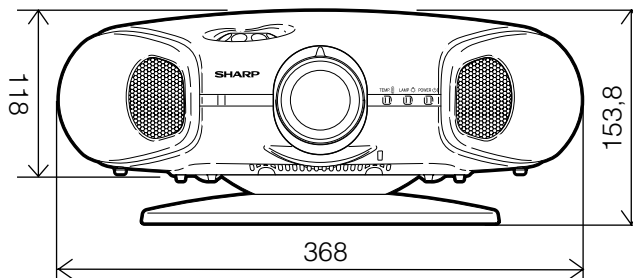

Ansicht von unten

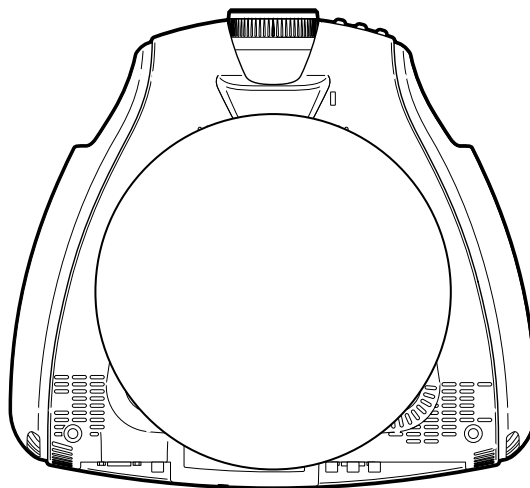

Einheit: mm

Anhang



D-55



Technische Daten

Produkttyp	Projector
Modell	XV-Z90E
Videosystem	PAL/PAL 60/PAL-M/PAL-N/SECAM/NTSC 3.58/NTSC 4.43 DTV 480I/480P/720P/1080I
Display-Verfahren	DLP-CHIP, RGB optisches Verschlussverfahren
DLP-Feld	Feldformat: 0,55" Anzeigemethode: Einzel-Bedienungsfeld-Digital Micromirror Device (DMD™) von Texas Instruments Ansteuerungsmethode: Digital Light Processing (DLP™) Anzahl der Punkte: 480.000 Punkte (800 [H] × 600 [V])
Linse	1 -1,2 X Zoom-Linse, F3,0, f=32,5 -44,0 mm
Projektionslampe	150 W SHP-Lampe
Videoeingangssignal	RCA-Stecker: VIDEO (INPUT 4), Gemischtes Video, 1,0 Vp-p, Synch. negativ, 75 Ω terminiert
S-Videoeingangssignal	4-Pin Mini DIN-Stecker (INPUT 3) Y (Luminanz-Signal): 1,0 Vp-p, Synch. negativ, 75 Ω terminiert C (Chrominanz-Signal): Stoß 0,286 Vp-p, 75 Ω terminiert
Komponenten-Eingangssignal (EING. 1)	RCA-Stecker Y: 1,0 Vp-p, Synch. negativ, 75 Ω terminiert Pb: 0,7 Vp-p, 75 Ω terminiert Pr: 0,7 Vp-p, 75 Ω terminiert
Komponenten-Eingangssignal (EING. 2)	15-Pin Steckverbinder Analog 0,7 Vp-p 75 Ω Y: 1,0 Vp-p, Synch. negativ, 75 Ω terminiert Pb: 0,7 Vp-p, 75 Ω terminiert Pr: 0,7 Vp-p, 75 Ω terminiert
Komponenten-RGB-Eingangssignal (EING. 2)	15-Pin Steckverbinder RGB, separate/Synch an Grün Typ, Analogeingang: 0-0,7 Vp-p, positiv, 75 Ω terminiert HORIZONTAL-SYNCH.-SIGNAL: TTL-Pegel (pos./neg.) VERTIKAL-SYNCH.-SIGNAL: Gleich wie zuvor
Horizontal-Auflösung	520 TV-Zeilen (NTSC 3,58 Eingang)
RGB-Eingangssignal	15-PIN MINI D-SUB STECKANSCHLUSS (INPUT 2): RGB getrennt/gemischte Synch./Synch. auf Grün-Typ analoger Eingang: 0-0,7 Vp-p, positiv, 75 Ω terminiert HORIZONTALES SYNCH.-SIGNAL: TTL-Pegelsignal (positiv/negativ) oder gemischtes Synch.-Signal (nur Apple) VERTIKALES SYNCH.-SIGNAL: Wie oben
Punktetakt	12-110 MHz
Vertikale Frequenz	43-75 Hz
Horizontale Frequenz	15-70 kHz
Computersteuerungs-Signal	9-Pin D-Sub-Steckanschluß (RS-232C-Eingangs-Port)
Nennspannung	100-240 V Wechselstromspannung
Eingangsspannung	2,1 A
Nennfrequenz	50/60 Hz
Stromaufnahme	200 W
Wärmeabgabe:	750 BTU/Stunde
Betriebstemperatur	+5°C bis +35°C
Lagertemperatur	-20°C bis +60°C
Gehäuse	Kunststoff
I/R-Trägerfrequenz	38 kHz
Abmessungen (ca.)	368 × 153,8 × 327 mm (B × H × T) (einschließlich Drehständer) 368 × 118 × 327 mm (B × H × T) (nur Hauptgerät)
Gewicht (ca.)	4,3 kg (einschließlich Drehständer) 3,8 kg (nur Hauptgerät)
Mitgeliefertes Zubehör	Fernbedienung, Zwei AA-Batterien, Netzkabel, Computer-RGB-Kabel, 21-Pin RCA-Konvertierungsadapter, Video-Kabel, Anschluß-Abdeckung, Schrauben für die Anschlussabdeckung, Linsenkappe (am Gehäuse befestigt), Linsenkappenriemen, Bedienungsanleitung
Ersatzteile	Lampeneinheit (Lampe/Gehäusemodul) (BQC-XVZ90+++1), Fernbedienung (RRMCGA099WJSA), AA-Batterien, Netzkabel für Europa, ausgenommen Großbritannien (QACCV4002CEZZ), Netzkabel für Großbritannien, Hongkong und Singapur (QACCBAA012WJPZ), Netzkabel für Australien und Neuseeland (QACCL3022CEZZ), Computer-RGB-Kabel (QCNW-5050CEZZ), 21-Pin RCA-Konvertierungsadapter (QSOCZ0361CEZZ), Video-Kabel (QCNWGA001WJZZ), Anschluß-Abdeckung (GCOVAA116WJKA), Schrauben für die Anschlussabdeckung (XBBSN40P10000), Linsenkappe (CCAPHA004WJ01), Linsenkappenriemen (UBNDT0013CEZZ), Bedienungsanleitungen für 7 europäische Sprachen (TINS-A326WJZZ) / für Chinesisch, Koreanisch und Arabisch (TINS-A327WJZZ)

Dieser SHARP-Projektor verwendet einen DMD-Chip. Dieser hochentwickelte Chip beinhaltet 480.000 Pixel. Wie bei allen hochtechnologischen Elektronikgeräten wie großen Fernsehbildschirmen, Videosystemen und Videokameras, gibt es auch hier bestimmte akzeptable Toleranzen, denen das Gerät entsprechen muß.

Änderungen der technischen Daten ohne Ankündigung vorbehalten.

Anhang



©-56



Glossar

Auto-Synchron

Optimal projizierte Computerbilder durch die automatische Einstellung bestimmter Eigenschaften.

Clock

Taktgeber-Einstellungen werden zum Regulieren von vertikalem Rauschen verwendet, wenn der Pegel des Taktgebers falsch ist.

Composite Sync (Verbundsynchonisierung)

Signal, das die horizontalen und vertikalen Synchronisierungstakte kombiniert.

Digitale Trapezverzeichungs-Korrektur

Eine Funktion zur digitalen Korrektur eines verzogenen Bildes, wenn der Projektor winklig zur Bildwand aufgestellt ist. Glättet die unregelmäßigen Kanten von trapezverzeichneten Bildern und komprimiert das Bild nicht nur horizontal, sondern auch vertikal unter Beibehaltung des 4:3-Seitenverhältnisses.

Digitale Verschiebung

Die Verschiebung von Bildern kann einfach mit den ▲/▼-Tasten ausgeführt werden, wenn die GRÖSSE ÄNDERN-Betriebsart des eingegebenen Bildes NORMAL, UMRANDUNG oder STRECKEN von COMPUTER-, VIDEO und DTV-Eingängen ist.

Farb Temp (Farbtemperatur)

Diese Funktion kann zur Einstellung der Farbtemperatur entsprechend des in den Projektor eingegebenen Bildes verwendet werden. Die Farbtemperatur für wärmere, rötlichere Bilder mit natürlicheren Hauttönen verringern oder für kältere, bläuliche Bilder mit hellerer Wiedergabe erhöhen.

GAMMA

Funktion für die Verbesserung der Bildqualität, bei der ein volleres Bild durch Erhellung der dunklen Bildteile ohne Änderung der Helligkeit der hellen Bildteile erreicht wird. Vier verschiedene Betriebsarten können gewählt werden: STANDARD, S-Detail, W-Detail und Aufhellen.

GRÖSSE-ÄNDERN

Erlaubt die Änderung und Einstellung der Bild-Wiedergabe-Betriebsart zur Verbesserung des eingegebenen Bildes. Vier verschiedene Betriebsarten können gewählt werden: NORMAL, VOLL, UMRANDUNG und STRECKEN

Hintergrund

Projiziertes Anfangsbild, wenn kein Signal eingegeben wird.

Intelligente Kompression und Expansion

Hochqualitative Veränderung von Bildern mit niedrigeren oder höheren Auflösungen, um sie an die ursprüngliche Auflösung des Projektors anzupassen.

Phase

Die Phasenverschiebung ist eine Zeitverschiebung zwischen isomorphischen Signalen mit derselben Auflösung. Wenn der Phasenpegel nicht richtig ist, flimmert das projizierte Bild typischerweise horizontal.

RS-232C

Funktion zur Steuerung des Projektors mit dem Computer unter Verwendung der RS-232C-Anschlußstelle am Projektor und am Computer.

Seitenverhältnis

Verhältnis von Breite und Höhe eines Bildes. Das normale Seitenverhältnis eines Computer- und Videobildes ist 4:3. Es gibt auch Breitwand-Bilder mit einem Seitenverhältnis von 16:9 und 21:9.

Strecken

Betriebsart, in der ein 4:3 Bild horizontal zur Wiedergabe auf einer BREITWAND-Bildwand gestreckt wird.

Sync. auf Grün

Videosignal-Betriebsart eines Computers, der die horizontalen und vertikalen Sync.-Signale auf den Pin für das grüne Farbsignal überträgt.





Register

A		S	
Auslass-Lüftungsöffnung	4	Seitenverhältnis	24
Anzeige auf der Bildwand	36	Sprache für die Anzeigen auf der Bildwand	42
Auto-Synchron-Einstellung	35	STRECKEN	24
AUTO SYNC-Taste	35	S-VIDEO INPUT-Anschluß	12
B		Sync.	35
Bildeinstellungstaste (PICTURE SETTING)	32	Sync. auf Grün	54
C		T	
Clock	33	TEMP.-Anzeige (Temperatur-Warnung)	44
D		Trapeztaste (KEYSTONE)	19
Deckenmontage	22	U	
Decke+Hint	42	Untertitel	39
Digitale Versch.	38	V	
Drehständer: Ver-/Entriegelungshebel (LOCK/UNLOCK) ...	17	VIDEO INPUT-Anschluß	12
E		Videosystem	37
Eingabetaste (ENTER)	26	W	
Eingangs-Tasten (INPUT)	24	Wechselstrom-Buchse	12
Einlass-lüftungsöffnung	49	Z	
Einstellung des Bildes	29	Zoom-Knopf	16
Einstelltasten	19		
F			
Fernbedienung	10		
Fernbedienungssensor	15		
FernbedienungssignalSender	10		
Fokusring	16		
Funktion zur automatischen Ausschaltung	41		
G			
Grösse-Ändern-Taste (RESIZE)	24		
H			
Hintergrund	37		
Hintergrundbeleuchtungs-Taste (LIGHT)	15		
I			
INPUT 2 COMPONENT/RGB-Port	51		
K			
Kensington-Sperre	50		
Komponente-Buchsen	13		
L			
LAMP-Anzeige (Lampenaustausch)	44		
Linsenkappe	9		
Linsenversteller	18		
M			
Menü-Taste (MENU)	26		
N			
Netzkabel	12		
Netztasten (POWER) Ein/Aus (ON/OFF)	16		
P			
POWER-Anzeige (Netz)	44		
Phase	33		
R			
RGB/Komponenten-Taste (RGB/COMP.)	36		
RS-232C-Port	51		
Rückgängig-Taste (UNDO)	26		
Rückprojektion	23		

Anhang

