

myprojectorlamps.com

**The most trusted, dependable name
in projector lamp sales.**



<http://www.myprojectorlamps.com>



<http://www.myprojectorlamps.ca>



<http://www.myprojectorlamps.eu>

The following projector manual has not been modified or altered in any way.

**PROJECTOR
PROJECTEUR
PROYECTOR
PROJETOR**

**OPERATION MANUAL
MODE D'EMPLOI
MANUAL DE MANEJO
MANUAL DE OPERAÇÃO**

ISH

FRANÇAIS

ESPAÑOL

PORTUGUÊS

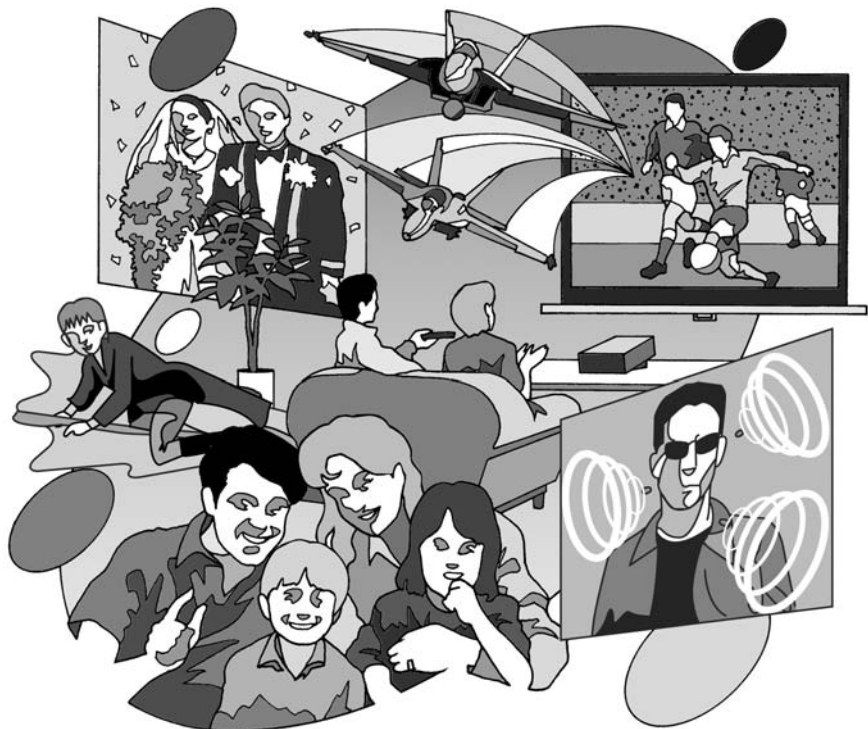

HDMI™
HIGH-DEFINITION MULTIMEDIA INTERFACE

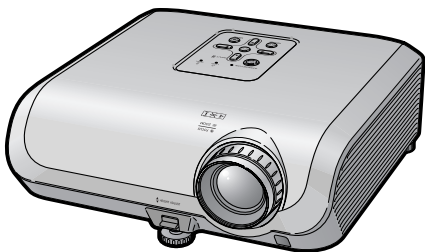

Before using the projector, please read this operation manual carefully.

Introduction

IMPORTANT

- For your assistance in reporting the loss or theft of your Projector, please record the Serial Number located on the bottom of the projector and retain this information.
- Before recycling the packaging, please ensure that you have checked the contents of the carton thoroughly against the list of “Supplied accessories” on page 10.

Model No.: XV-Z3000U

Serial No.:

WARNING: High brightness light source. Do not stare into the beam of light, or view directly. Be especially careful that children do not stare directly into the beam of light.



WARNING: To reduce the risk of fire or electric shock, do not expose this product to rain or moisture.

See bottom of projector.

	<p>CAUTION</p> <p>RISK OF ELECTRIC SHOCK. DO NOT REMOVE SCREWS EXCEPT SPECIFIED USER SERVICE SCREW.</p>	
<p>CAUTION: TO REDUCE THE RISK OF ELECTRIC SHOCK, DO NOT REMOVE COVER. NO USER-SERVICEABLE PARTS EXCEPT LAMP UNIT. REFER SERVICING TO QUALIFIED SERVICE PERSONNEL.</p>		



The lightning flash with arrowhead symbol, within an equilateral triangle, is intended to alert the user to the presence of uninsulated “dangerous voltage” within the product’s enclosure that may be of sufficient magnitude to constitute a risk or electric shock to persons.



The exclamation point within a triangle is intended to alert the user to the presence of important operating and maintenance (servicing) instructions in the literature accompanying the product.

WARNING: FCC Regulations state that any unauthorized changes or modifications to this equipment not expressly approved by the manufacturer could void the user’s authority to operate this equipment.

U.S.A. ONLY

WARNING:

The cooling fan in this projector continues to run for about 90 seconds after the projector enters standby mode. During normal operation, when putting the projector into standby mode always use the STANDBY/ON button on the projector or the STANDBY button on the remote control. Ensure the cooling fan has stopped before disconnecting the power cord.

DURING NORMAL OPERATION, NEVER TURN THE PROJECTOR OFF BY DISCONNECTING THE POWER CORD. FAILURE TO OBSERVE THIS WILL RESULT IN PREMATURE LAMP FAILURE.

INFORMATION

This equipment has been tested and found to comply with the limits for a Class B digital device, pursuant to Part 15 of the FCC Rules. These limits are designed to provide reasonable protection against harmful interference in a residential installation. This equipment generates, uses, and can radiate radio frequency energy and, if not installed and used in accordance with the operation manual, may cause harmful interference to radio communications. However, there is no guarantee that interference will not occur in a particular installation. If this equipment does cause harmful interference to radio or television reception, which can be determined by turning the equipment off and on, the user is encouraged to try to correct the interference by one or more of the following measures:

- Reorient or relocate the receiving antenna.
- Increase the separation between the equipment and the receiver.
- Connect the equipment into an outlet on a circuit different from that to which the receiver is connected.
- Consult the dealer or an experienced radio/TV technician for help.

U.S.A. ONLY

Declaration of conformity

SHARP PROJECTOR, MODEL XV-Z3000U

This device complies with Part 15 of the FCC rules. Operation is subject to the following conditions: (1) This device may not cause harmful interference, and (2) this device must accept any interference received, including interference that may cause undesired operation.

Responsible Party:

SHARP ELECTRONICS CORPORATION
Sharp Plaza, Mahwah, New Jersey 07430-2135
TEL: 1-800-BE-SHARP (1-800-237-4277)

U.S.A. ONLY

PRODUCT DISPOSAL

This projector utilizes tin-lead solder, and a pressurized lamp containing a small amount of mercury. Disposal of these materials may be regulated due to environmental considerations. For disposal or recycling information, please contact your local authorities or, if you are located in the United States of America, the Electronic Industries Alliance: www.eiae.org.

Caution Concerning Lamp Replacement

See "Replacing the Lamp" on page 54.

This SHARP projector uses a DMD panel. This very sophisticated panel contains 983,040 pixels (micromirrors). As with any high technology electronic equipment such as large screen TVs, video systems and video cameras, there are certain acceptable tolerances that the equipment must conform to.

This unit has some inactive pixels within acceptable tolerances which may result in inactive dots on the picture screen. This will not affect the picture quality or the life expectancy of the unit.

How to Read this Operation Manual

- The specifications are slightly different, depending on the model. However, you can connect and operate all models in the same manner.
- In this operation manual, the illustration and the screen display are simplified for explanation, and may differ slightly from the actual display.

Using the Menu Screen

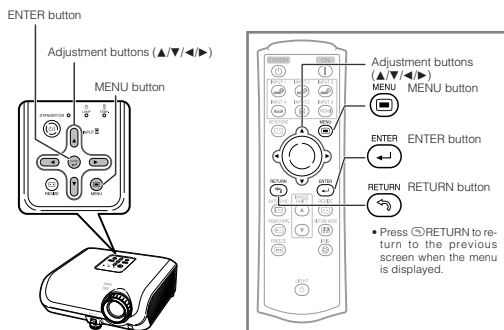

Buttons used in this operation

Menu Selections (Adjustments)

Example: Adjusting "Bright".

- This operation can also be performed by using the buttons on the projector.

- 1 Press **MENU**.
 - The "Picture" menu screen for the selected input mode is displayed.
- 2 Press **▶** or **◀** to select the menu icon to adjust.
 - The selected icon is highlighted.

Menu icon	Menu screen
	Picture
	Fine Sync
	Options1
	Options2

Note

- The "Fine Sync" menu is not available for INPUT 3 or INPUT 4.

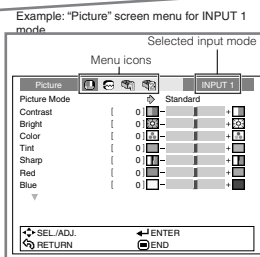

Button used in this step

On-screen display

© -41



Info

.....Indicates safeguards for using the projector.



Note

.....Indicates additional information for setting up and operating the projector.

For Future Reference

Maintenance

➔ P. 51

Troubleshooting

➔ PP. 60 and 61

Index

➔ P. 64

Contents

Preparing

Introduction

How to Read this Operation Manual	3
Contents	4
IMPORTANT SAFEGUARDS	6
Accessories	10
Part Names and Functions	11
Inserting the Batteries	14
Usable Range	15

Quick Start

Quick Start	16
-------------------	----

Setup

Setting up the Projector	18
Setting up the Projector	18
Standard Setup (Front Projection)	18
Ceiling-mount Setup	18
Projection (PRJ) Mode	19
Picture (Screen) Size and Projection Distance	20

Connections

Samples of Cables for Connection	22
Connecting to Video Equipment	23
Connecting to a Computer	26
Controlling the Projector by a Computer	27

Using

Basic Operation

Turning the Projector On/Off	28
Connecting the Power Cord	28
Turning the Projector on	28
Turning the Power off (Putting the Projector into Standby Mode)	29
Image Projection	29
Switching the Input Mode	29
Adjusting the Projected Image	30
Correcting Trapezoidal Distortion	32
Resize Mode	36

Useful Features

Operating with the Remote Control	38
Shifting the Projected Image Vertically (Image Shift)	38
Switching the Iris Setting	38
Freezing a Moving Image	38
Selecting the Picture Mode	38
Menu Items	39
Using the Menu Screen	41
Menu Selections (Adjustments)	41
Picture Adjustment ("Picture" menu) ..	43
Selecting the Picture Mode	43
Adjusting the Image	43
Adjusting the Color Temperature	44
Adjusting the Colors	44
Progressive	44

Reducing Image Noise (DNR)	45
Switching the Iris Setting	45
Lamp Setting	45
Computer Image Adjustment ("Fine Sync" menu)	46
Adjusting the Computer Image	46
Special Modes Setting	46
Auto Sync (Auto Sync Adjustment)	46
Checking the Input Signal	46
Using the "Options" Menu	47
Adjusting the Image Position	47
Adjusting the Overscan	47
Adjusting the Vertical Size of the Display (Subtitle Setting)	47
Setting On-screen Display	48
Setting the Video System	48
Signal Type Setting	48
Selecting the HDMI Setting	48
Selecting the Background Image	48
Auto Power Off Function	49
Checking the Lamp Life Status	49
Reversing/Inverting Projected Images	49
Selecting the Transmission Speed (RS-232C)	50
Reducing the Power Consumption When the Power Is in Standby Mode	50
Fan Mode Setting	50
Returning to the Default Settings	50
Selecting the On-screen Display Language	50

Reference

Appendix

Maintenance	51	Connecting Pin Assignments	57
Maintenance Indicators	52	RS-232C Specifications and Command Settings	58
Regarding the Lamp	54	Computer Compatibility Chart	59
Lamp	54	Troubleshooting	60
Caution Concerning the Lamp	54	Service Information (For the U.S.)	61
Replacing the Lamp	54	Specifications	62
Removing and Installing the Lamp Unit	55	Dimensions	63
Resetting the Lamp Timer	56	Index	64
		CONSUMER LIMITED WARRANTY (VALID IN USA ONLY)	65
		LIMITED WARRANTY (VALID IN CANADA ONLY)	66

IMPORTANT SAFEGUARDS

CAUTION: Please read all of these instructions before you operate this product and save these instructions for later use.

Electrical energy can perform many useful functions. This product has been engineered and manufactured to assure your personal safety. BUT IMPROPER USE CAN RESULT IN POTENTIAL ELECTRICAL SHOCK OR FIRE HAZARDS. In order not to defeat the safeguards incorporated in this product, observe the following basic rules for its installation, use and servicing.

1. Read Instructions

All the safety and operating instructions should be read before the product is operated.

2. Retain Instructions

The safety and operating instructions should be retained for future reference.

3. Heed Warnings

All warnings on the product and in the operating instructions should be adhered to.

4. Follow Instructions

All operating and use instructions should be followed.

5. Cleaning

Unplug this product from the wall outlet before cleaning. Do not use liquid cleaners or aerosol cleaners. Use a damp cloth for cleaning.

6. Attachments

Do not use attachments not recommended by the product manufacturer as they may cause hazards.

7. Water and Moisture

Do not use this product near water—for example, near a bath tub, wash bowl, kitchen sink, or laundry tub; in a wet basement; or near a swimming pool; and the like.

8. Accessories

Do not place this product on an unstable cart, stand, tripod, bracket, or table. The product may fall, causing serious injury to a child or adult, and serious damage to the product. Use only with a cart, stand, tripod, bracket, or table recommended by the manufacturer, or sold with the product. Any mounting of the product should follow the manufacturer's instructions, and should use a mounting accessory recommended by the manufacturer.

9. Transportation

A product and cart combination should be moved with care. Quick stops, excessive force, and uneven surfaces may cause the product and cart combination to overturn.



10. Ventilation

Slots and openings in the cabinet are provided for ventilation to ensure reliable operation of the product and to protect it from overheating, and these openings must not be blocked or covered. The openings should never be blocked by placing the product on a bed, sofa, rug, or other similar surface. This product should not be placed in a built-in installation such as a bookcase or rack unless proper ventilation is provided or the manufacturer's instructions have been adhered to.

11. Power Sources

This product should be operated only from the type of power source indicated on the marking label. If you are not sure of the type of power supply to your home, consult your product dealer or local power company. For products intended to operate from battery power, or other sources, refer to the operating instructions.

12. Grounding or Polarization

This product is provided with one of the following types of plugs. If the plug should fail to fit into the power outlet, please contact your electrician. Do not defeat the safety purpose of the plug.

- Two-wire type (mains) plug.
- Three-wire grounding type (mains) plug with a grounding terminal.
This plug will only fit into a grounding type power outlet.

13. Power-Cord Protection

Power-supply cords should be routed so that they are not likely to be walked on or pinched by items placed upon or against them, paying particular attention to cords at plugs, convenience receptacles, and the point where they exit from the product.

14. Lightning

For added protection for this product during a lightning storm, or when it is left unattended and unused for long periods of time, unplug it from the wall outlet and disconnect the cable system. This will prevent damage to the product due to lightning and power-line surges.

15. Overloading

Do not overload wall outlets, extension cords, or integral convenience receptacles as this can result in a risk of fire or electric shock.

16. Object and Liquid Entry

Never push objects of any kind into this product through openings as they may touch dangerous voltage points or short-out parts that could result in a fire or electric shock. Never spill liquid of any kind on the product.

17. Servicing

Do not attempt to service this product yourself as opening or removing covers may expose you to dangerous voltage or other hazards. Refer all servicing to qualified service personnel.

18. Damage Requiring Service

Unplug this product from the wall outlet and refer servicing to qualified service personnel under the following conditions:

- When the power-supply cord or plug is damaged.
- If liquid has been spilled, or objects have fallen into the product.
- If the product has been exposed to rain or water.
- If the product does not operate normally by following the operating instructions. Adjust only those controls that are covered by the operating instructions, as an improper adjustment of other controls may result in damage and will often require extensive work by a qualified technician to restore the product to normal operation.
- If the product has been dropped or damaged in any way.
- When the product exhibits a distinct change in performance, this indicates a need for service.

19. Replacement Parts

When replacement parts are required, be sure the service technician has used replacement parts specified by the manufacturer or have the same characteristics as the original part. Unauthorized substitutions may result in fire, electric shock, or other hazards.

20. Safety Check

Upon completion of any service or repairs to this product, ask the service technician to perform safety checks to determine that the product is in proper operating condition.

21. Wall or Ceiling Mounting

This product should be mounted to a wall or ceiling only as recommended by the manufacturer.

22. Heat

This product should be situated away from heat sources such as radiators, heat registers, stoves, or other products (including amplifiers) that produce heat.

- DLP™ (Digital Light Processing), DMD™ (Digital Micromirror Device) and BrilliantColor™ are trademarks of Texas Instruments, Inc.
- Microsoft® and Windows® are registered trademarks of Microsoft Corporation in the United States and/or other countries.
- PC/AT is a registered trademark of International Business Machines Corporation in the United States.
- Macintosh® is a registered trademark of Apple Computer, Inc. in the United States and/or other countries.
- HDMI, the HDMI logo and High-Definition Multimedia Interface are trademarks or registered trademarks of HDMI Licensing LLC.
- All other company or product names are trademarks or registered trademarks of their respective companies.
- Some IC chips in this product include confidential and/or trade secret property belonging to Texas Instruments. Therefore you may not copy, modify, adapt, translate, distribute, reverse engineer, reverse assemble or discompile the contents thereof.

Observe the following safeguards when setting up your projector.

Caution concerning the lamp unit

- Potential hazard of glass particles if lamp ruptures. In case of lamp rupture, contact your nearest Authorized SharpVision Service Center or Dealer for replacement. See “Replacing the Lamp” on page 54.

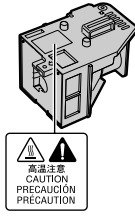

Caution concerning the setup of the projector

- For minimal servicing and to maintain high image quality, SHARP recommends that this projector be installed in an area free from humidity, dust and cigarette smoke. When the projector is subjected to these environments, the vents and lens must be cleaned more often. As long as the projector is regularly cleaned, use in these environments will not reduce the overall operation life of the unit. Internal cleaning should only be performed by an Authorized SharpVision Service Center or Dealer.

Do not set up the projector in places exposed to direct sunlight or bright light.

- Position the screen so that it is not in direct sunlight or room light. Light falling directly on the screen washes out the colors, making viewing difficult. Close the curtains and dim the lights when setting up the screen in a sunny or bright room.

Caution regarding placing of the projector

- Place the projector on a level site within the adjustment range (8 degrees) of the adjustment foot.

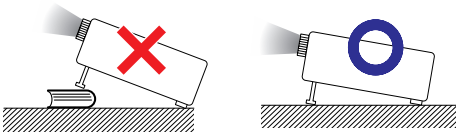

- After the projector is purchased, a faint smell from the vent may appear when the power is first turned on. This is normal and is not a malfunction. It will disappear after the projector is used for a while.

When using the projector in high-altitude areas such as mountains (at altitudes of approximately 4,900 feet (1,500 meters) or more)

- When you use the projector in high-altitude areas with thin air, set “Fan Mode” to “High”. Neglecting this can affect the longevity of the optical system.

Warning about placing the projector in a high position

- When placing the projector in a high position, ensure that it is secured carefully to avoid personal injury caused by the projector falling down.

Do not subject the projector to hard impact and/or vibration.

- Protect the lens so as not to hit or damage the surface of the lens.

Rest your eyes occasionally.

- Continuously watching the screen for long hours will cause eye strain. Be sure to occasionally rest your eyes.

Avoid locations with extremes of temperature.

- The operating temperature of the projector is from 41°F to 95°F (+5°C to +35°C).
- The storage temperature of the projector is from -4°F to 140°F (-20°C to +60°C).

Do not block the exhaust and intake vents.

- Allow at least 11 ¹³/₁₆ inches (30 cm) of space between the exhaust vent and the nearest wall or obstruction.
- Be sure that the intake vent and the exhaust vent are not obstructed.
- If the cooling fan becomes obstructed, a protection circuit will automatically put the projector into standby mode to prevent overheat damage. This does not indicate a malfunction. (See pages 52 and 53.) Remove the projector power cord from the wall outlet and wait at least 10 minutes. Place the projector where the intake and exhaust vents are not blocked, plug the power cord back in and turn on the projector. This will return the projector to the normal operating condition.

- When turning off the projector, the cooling fan runs to decrease the internal temperature for a while. Unplug the power cord after the cooling fan stops. The period the cooling fan runs will vary, depending on the circumstances and the internal temperature.

Caution regarding usage of the projector

- When using the projector, be sure not to subject it to hard impact and/or vibration, as this can result in damage. Take extra care with the lens. Before moving the projector, be sure to unplug the power cord from the wall outlet, and disconnect any other cables connected to it.
- Do not carry the projector by holding the lens.
- When storing the projector, re-attach the lens cap. (See page 11).
- Do not expose the projector to direct sunlight or place next to heat sources. Doing so may affect the cabinet color or cause deformation of the plastic cover.

Other connected equipment

- When connecting a computer or other audio-visual equipment to the projector, make the connections AFTER unplugging the power cord of the projector from the AC outlet and turning off the equipment to be connected.
- Please read the operation manuals of the projector and the equipment to be connected for instructions on how to make the connections.

Using the projector in other countries

- The power supply voltage and the shape of the plug may vary depending on the region or country you are using the projector in. When using the projector overseas, be sure to use an appropriate power cord for the country you are in.

Temperature monitor function



- If the projector starts to overheat due to setup problems or blockage of the air vents, the crossed wrench and screwdriver icon and "TEMP." will illuminate in the lower left corner of the picture. If the temperature continues to rise, the lamp will turn off, the temperature warning indicator on the projector will blink, and after a 90-second cooling-off period the projector will enter standby mode. Refer to "Maintenance Indicators" on page 52 for details.

Info

- The cooling fan regulates the internal temperature, and its performance is automatically controlled. The sound of the fan may change during projector operation due to changes in the fan speed. This does not indicate malfunction.
- Do not unplug the power cord during projection or cooling fan operation. This can cause damage due to rise in internal temperature, as the cooling fan also stops.

Accessories

Supplied accessories



Remote control
RRMCGA444WJSA



Two R-03 batteries
("AAA" size, UM/SUM-4,
HP-16 or similar)

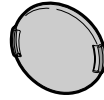

Lens cap (attached)
CCAPHA024WJSA

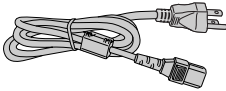

Power cord
for U.S. and
Canada, etc.
(6' (1.8 m))
QACCD A007WJPZ

- Operation manual

Optional accessories

■ Lamp unit	AN-100LP
■ DIN-D-sub RS-232C adaptor (5 ⁵⁷ / ₆₄ " (15 cm))	AN-A1RS
■ 3 RCA to 15-pin D-sub cable (10' (3.0 m))	AN-C3CP2



Note

- Some of the optional accessories may not be available depending on the region. Please check with your nearest Authorized SharpVision Service Center or Dealer.

Part Names and Functions

Numbers in **■** refer to the main pages in this operation manual where the topic is explained.

Projector

Top View

Power indicator

28, 52

28, 52

Lamp indicator

STANDBY/ON button

28

For turning the power on and putting the projector into standby mode.

ENTER button
For setting items selected or adjusted on the menu.

41

RESIZE button
For switching the screen size.

36

52

Temperature warning indicator

29

INPUT buttons (▲/▼)
For switching input mode 1, 2, 3, 4, 5 or 6.

41

MENU button
For displaying adjustment and setting screens.

41

Adjustment buttons (▲/▼/◀/▶)
For selecting menu items.

Front View

Focus ring
For adjusting the focus.

30

51

Intake vent

30

Zoom ring
For enlarging/reducing the picture.

HEIGHT ADJUST lever

30

15

Remote control sensor (front)

Push both sides of the lens cap to attach or remove.

Part Names and Functions (Continued)

Numbers in **■** refer to the main pages in this operation manual where the topic is explained.

Rear View

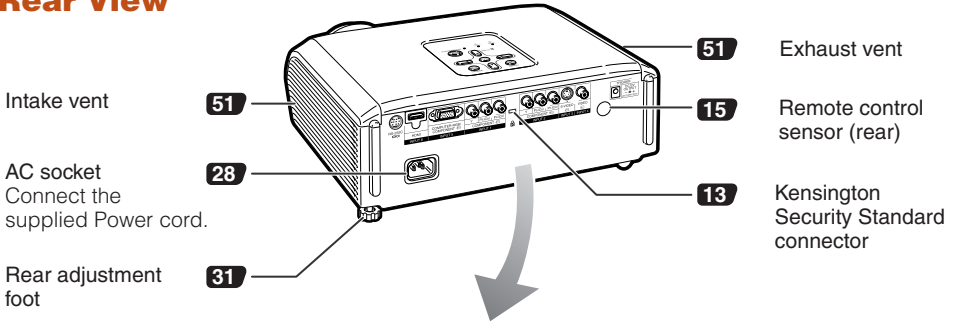

Terminals

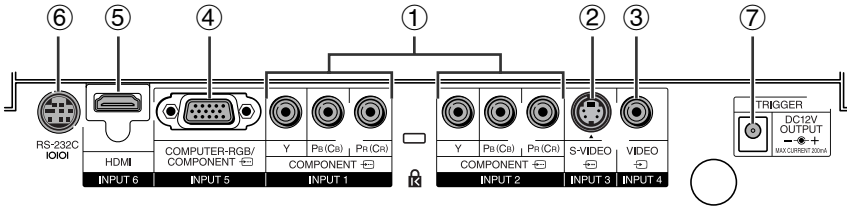

Terminal	Description	Page
①	INPUT 1, 2 terminal Connecting video equipment with component output terminal (DVD player, DTV decoder, DVD recorder with hard disc, etc.).	23
②	INPUT 3 terminal Connecting video equipment with S-video output terminal (VCR, DVD player, etc.).	24
③	INPUT 4 terminal Connecting video equipment without S-video output terminal.	24
④	INPUT 5 terminal	25
	<ul style="list-style-type: none"> ■ Connecting video equipment with component output terminal (DVD player, DTV decoder, DVD recorder with hard disc, etc.). ■ Connecting the computer. 	26
⑤	INPUT 6 terminal Connecting video equipment with HDMI output terminal.	25
⑥	RS-232C terminal Connecting the computer to control the projector.	27
⑦	TRIGGER terminal When the projector is turned on, a control signal (DC 12V) outputs from this terminal. If an electric screen or other compatible device is connected, it can be turned on when the projector is turned on.	—

Numbers in **■** refer to the main pages in this operation manual where the topic is explained.

STANDBY button
For putting the projector into the standby mode.

KEYSTONE button
For entering the Keystone Correction mode.

RETURN button
For returning to the previous menu screen during menu operations.

AUTO SYNC button
For automatically adjusting images when connected to a computer.

RGB/COMP. button
For switching to the respective input signal type.

FREEZE button
For freezing images.

Backlight button
For lighting all buttons on the remote control.

28 ON button
For turning the power on.

29 INPUT 1, 2, 3, 4, 5 and 6 buttons
For switching to the respective input modes.

41 MENU button
For displaying adjustment and setting screens.

41 Adjustment buttons (▲/▼/◀/▶)

- For selecting menu items.
- For adjusting the Keystone Correction when in the Keystone Correction mode.

41 ENTER button
For setting items selected or adjusted on the menu.

36 RESIZE button
For switching the screen size (STRETCH, SIDE BAR, etc.).

38 PICTURE MODE button
For selecting the appropriate picture.

38 IRIS button
For switching "HIGH BRIGHTNESS MODE", "MEDIUM MODE" and "HIGH CONTRAST MODE".

38 IMAGE SHIFT buttons
For shifting the projected image vertically.

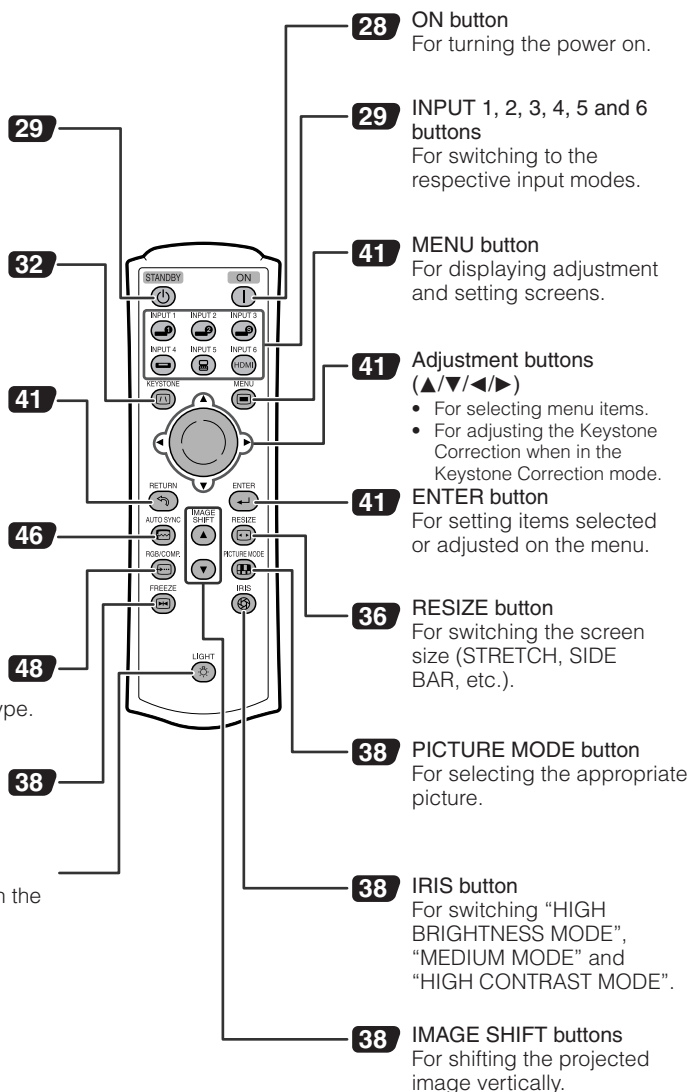

Using the Kensington Lock on the projector

- This projector has a Kensington Security Standard connector for use with a Kensington MicroSaver Security System. Refer to the information that came with the system for instructions on how to use it to secure the projector.

Part Names and Functions (Continued)

Inserting the Batteries

- 1** Press the ▲ mark on the cover and slide it in the direction of the arrow.

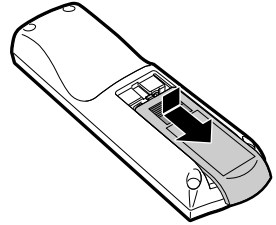

- 2** Insert the batteries.
 - Insert the batteries making sure the polarities correctly match the ⊕ and ⊖ marks inside the battery compartment.

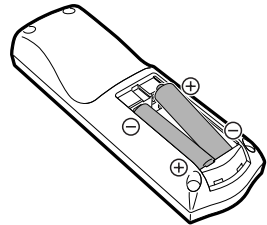

- 3** Attach the cover and slide it until it clicks into place.

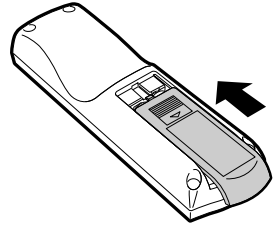

Incorrect use of the batteries may cause them to leak or explode. Please follow the precautions below.



Caution

- Danger of explosion if battery is incorrectly replaced. Replace only with the same or equivalent type.
- Insert the batteries making sure the polarities correctly match the ⊕ and ⊖ marks inside the battery compartment.
- Batteries of different types have different properties, therefore do not mix batteries of different types.
- Do not mix new and old batteries.
This may shorten the life of new batteries or may cause old batteries to leak.
- Remove the batteries from the remote control once they have run out, as leaving them in can cause them to leak.
Battery fluid from leaked batteries is harmful to skin, therefore ensure that you first wipe them and then remove them using a cloth.
- The batteries included with this projector may run down in a short period, depending on how they are kept. Be sure to replace them as soon as possible with new batteries.
- Remove the batteries from the remote control if you will not be using the remote control for a long time.
- Comply with the rules (ordinance) of each local government when disposing of worn-out batteries.

Usable Range

The remote control can be used to control the projector within the ranges shown in the illustration.

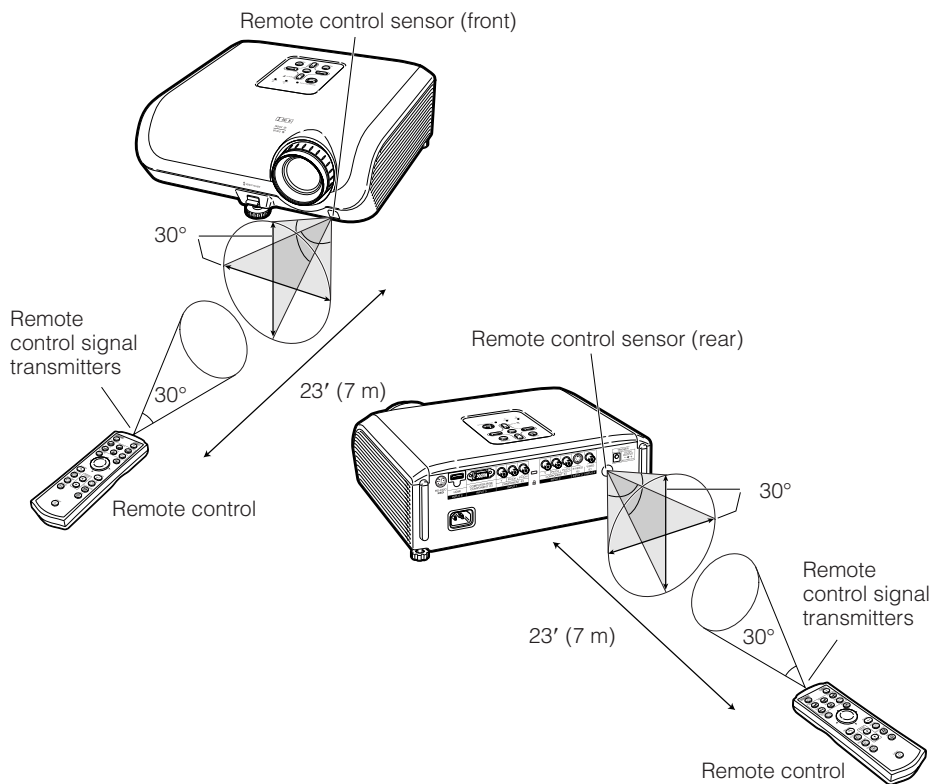

Note

- The signal from the remote control can be reflected off a screen for easy operation. However, the effective distance of the signal may differ depending on the screen material.

When using the remote control

- Ensure that you do not drop, expose to moisture or high temperature.
- The remote control may malfunction under a fluorescent lamp. In this case, move the projector away from the fluorescent lamp.

Quick Start

This section shows the basic operation (projector connecting with the video equipment). For details, see the page described below for each step.

Setup and Projection

In this section, connection of the projector and the video equipment is explained using one example.

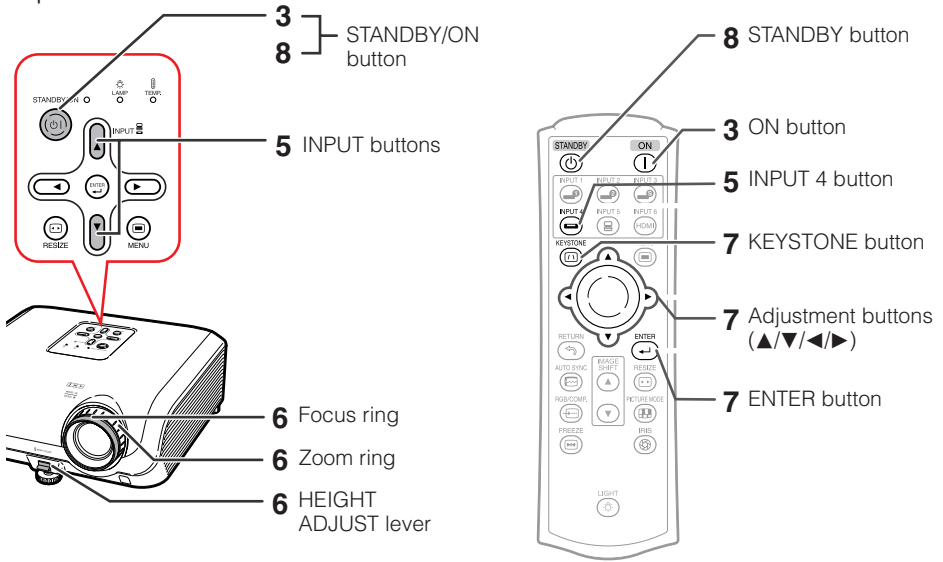

1. Place the projector facing a wall or a screen → P. 18

2. Connect the projector to the video equipment and plug the power cord into the AC socket of the projector → PP. 22–28

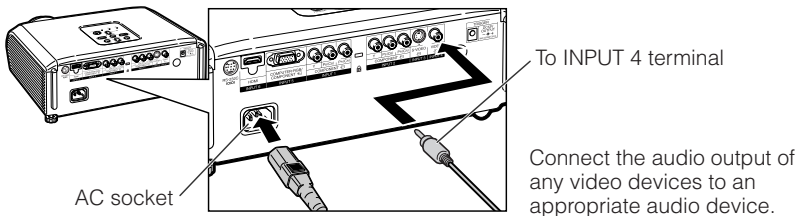

3. Remove the lens cap and turn the projector on → P. 28

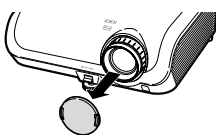

On the projector



On the remote control



4. Turn the video equipment on and start playback

5. Select the INPUT mode ➔ P. 29

Select the "INPUT 4" using the INPUT buttons on the projector or the INPUT 4 button on the remote control.

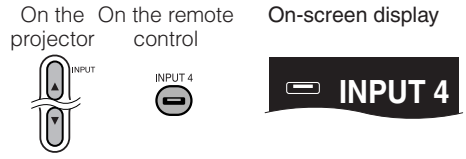

- When pressing the INPUT buttons on the projector, input mode switches in the following order: ▶INPUT1↔INPUT2↔INPUT3↔INPUT4↔INPUT5↔INPUT6◀
- Pressing the INPUT buttons on the remote control also allows you to switch the input mode.

6. Adjust the focus, image size, and projector angle ➔ PP. 30, 31

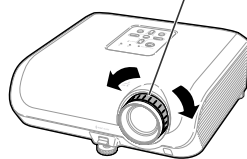
<p>1. Adjust the focus by turning the focus ring.</p>  <p style="text-align: center;">Focus ring</p>	<p>2. Adjust the projection image size by turning the zoom ring.</p>  <p style="text-align: center;">Zoom ring</p>	<p>3. Adjust the projector angle using the HEIGHT ADJUST lever.</p> 
---	---	---

7. Correct trapezoidal distortion (GEOMETRIC ADJUSTMENT) ➔ PP. 32–35

1. Press KEYSTONE on the remote control.
2. Press /// on the remote control to set the upper-left position of the projected image.
3. Press ENTER on the remote control to set the position.
4. Follow steps 2 and 3 to also set the upper-right, lower-right, and lower-left positions of the projected image.
 - When you confirm the lower left position, the screen adjustments will be set and setup will end.

8. Turn the Power off ➔ P. 29

Press the STANDBY/ON button on the projector or the STANDBY button on the remote control, and then press the button again while the confirmation message is displayed, to put the projector into standby mode.

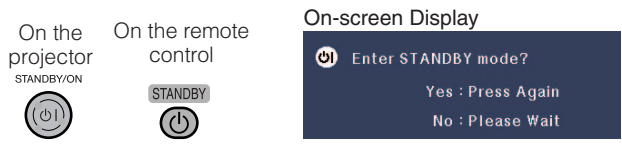

- Unplug the power cord from the AC outlet after the cooling fan stops.

Setting up the Projector

Setting up the Projector

For optimal image quality, position the projector perpendicular to the screen with the projector's feet flat and level. Doing so will eliminate the need for Keystone correction and provide the best image quality.

Standard Setup (Front Projection)

- Place the projector at the required distance from the screen according to the desired picture size. (See page 20.)

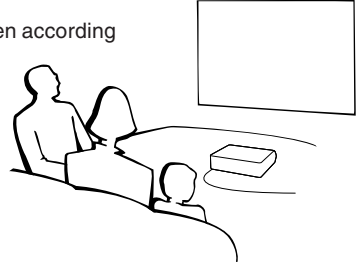

Example of standard setup

Side View

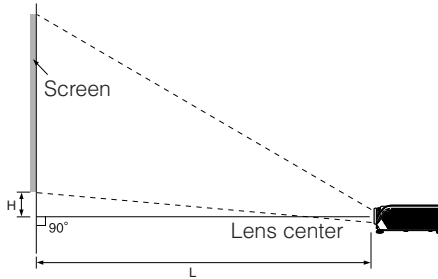

Note

- Refer to page 20 for additional information concerning "Picture (Screen) Size and Projection Distance".

Ceiling-mount Setup

- It is recommended that you use the optional Sharp ceiling-mount bracket for this installation. Before mounting the projector, contact your nearest Authorized SharpVision Service Center or Dealer to obtain the recommended ceiling-mount bracket (sold separately).
 - AN-XRCM30 ceiling-mount bracket (for U.S.A.).
 - AN-60KT ceiling-mount bracket, its AN-TK201 and AN-TK202 extension tubes (for countries other than the U.S.A.).
- Invert the image by setting "Ceiling + Front" in "PRJ Mode". See page 49 for use of this function.

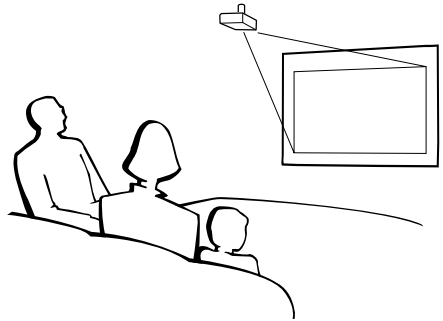

Projection (PRJ) Mode

The projector can use any of the 4 projection modes, shown in the diagram below. Select the mode most appropriate for the projection setting in use. (You can set the PRJ Mode in "Options2" menu. See page 49.)

■ Table mounted, front projection

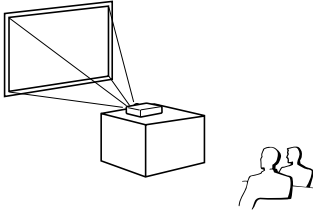

■ Ceiling mounted, front projection

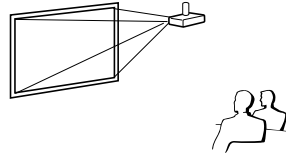

Menu item → "Front"

Menu item → "Ceiling + Front"

■ Table mounted, rear projection (with a translucent screen)

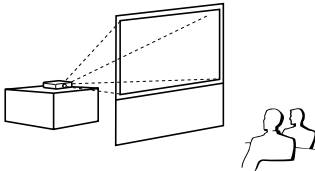

■ Ceiling mounted, rear projection (with a translucent screen)

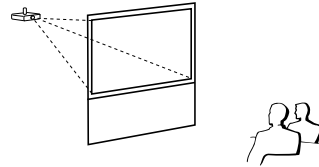

Menu item → "Rear"

Menu item → "Ceiling + Rear"

Indication of the Projection Image Size and Projection Distance

Refer to page 20 for additional information concerning "Picture (Screen) Size and Projection Distance".

Example: When using a wide screen (16:9)

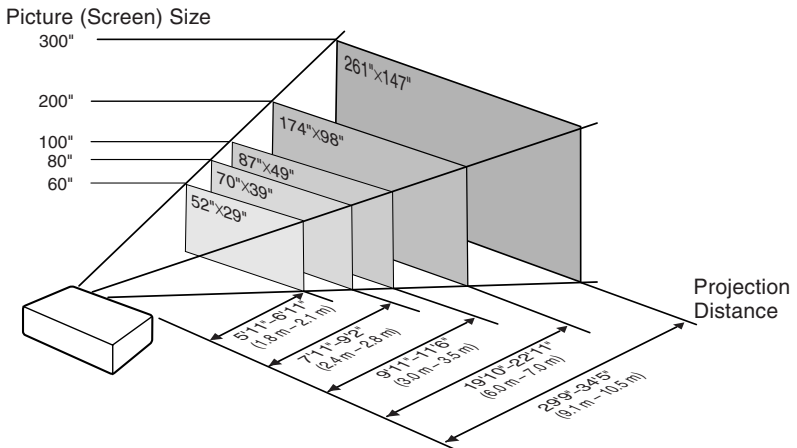

Setting up the Projector (Continued)

Picture (Screen) Size and Projection Distance

The projection screen size varies according to the distance from the lens of the projector to the screen. Install the projector so that projected images are projected onto the screen at the optimum size by referring to the table below. Use the values in the table as a reference when installing the projector.

When using a wide screen (16:9) and projecting 16:9 image

Picture (Screen) size			Projection distance [L]		Distance from the lens center to the bottom of the image [H]	Adjustable range of image position [S]
Diag. [χ]	Width	Height	Minimum [L1]	Maximum [L2]		
300" (762 cm)	261" (664 cm)	147" (374 cm)	29' 9" (9.1 m)	34' 5" (10.5 m)	21 1/32" (53 cm)	± 4 29/32" (± 12.5 cm)
270" (686 cm)	235" (598 cm)	132" (336 cm)	26' 9" (8.2 m)	30' 11" (9.4 m)	18 15/16" (48 cm)	± 4 13/32" (± 11.2 cm)
250" (635 cm)	218" (553 cm)	123" (311 cm)	24' 9" (7.5 m)	28' 8" (8.7 m)	17 17/32" (45 cm)	± 4 5/64" (± 10.4 cm)
200" (508 cm)	174" (443 cm)	98" (249 cm)	19' 10" (6.0 m)	22' 11" (7.0 m)	14 1/64" (36 cm)	± 3 17/64" (± 8.3 cm)
150" (381 cm)	131" (332 cm)	74" (187 cm)	14' 10" (4.5 m)	17' 2" (5.2 m)	10 39/64" (27 cm)	± 2 29/64" (± 6.2 cm)
100" (254 cm)	87" (221 cm)	49" (125 cm)	9' 11" (3.0 m)	11' 6" (3.5 m)	7 1/64" (18 cm)	± 1 41/64" (± 4.2 cm)
80" (203 cm)	70" (177 cm)	39" (100 cm)	7' 11" (2.4 m)	9' 2" (2.8 m)	5 39/64" (14 cm)	± 1 5/16" (± 3.3 cm)
70" (178 cm)	61" (155 cm)	34" (87 cm)	6' 11" (2.1 m)	8' 0" (2.4 m)	4 29/32" (12 cm)	± 1 9/64" (± 2.9 cm)
60" (152 cm)	52" (133 cm)	29" (75 cm)	5' 11" (1.8 m)	6' 11" (2.1 m)	4 13/64" (11 cm)	± 63/64" (± 2.5 cm)
40" (102 cm)	35" (89 cm)	20" (50 cm)	4' 0" (1.2 m)	4' 7" (1.4 m)	2 51/64" (7 cm)	± 21/32" (± 1.7 cm)

χ: Picture (Screen) size (diag.) (in/cm)

L: Projection distance (ft/m)

L1: Minimum projection distance (ft/m)

L2: Maximum projection distance (ft/m)

H: Distance from the lens center to the bottom of the image (in/cm)

S: Adjustable range of image position (in/cm) See page 47.

The formula for picture size and projection distance

[Feet/inches]

L1 (ft) = 0.03019χ / 0.3048

L2 (ft) = 0.03493χ / 0.3048

H (in) = 0.17808χ / 2.54

S (in) = ±0.04151χ / 2.54

[m/cm]

L1 (m) = 0.03019χ

L2 (m) = 0.03493χ

H (cm) = 0.17808χ

S (cm) = ±0.04151χ

When using a normal screen (4:3) and projecting 4:3 image (SIDE BAR Mode)

Picture (Screen) size			Projection distance [L]		Distance from the lens center to the bottom of the image [H]	Adjustable range of image position [S]
Diag. [χ]	Width	Height	Minimum [L1]	Maximum [L2]		
300" (762 cm)	240" (610 cm)	180" (457 cm)	36' 4" (11.1 m)	42' 1" (12.8 m)	25 47/64" (65 cm)	± 6" (± 15.2 cm)
270" (686 cm)	216" (549 cm)	162" (411 cm)	32' 9" (10.0 m)	37' 10" (11.5 m)	23 11/64" (59 cm)	± 5 13/32" (± 13.7 cm)
250" (635 cm)	200" (508 cm)	150" (381 cm)	30' 4" (9.2 m)	35' 1" (10.7 m)	21 29/64" (54 cm)	± 5" (± 12.7 cm)
200" (508 cm)	160" (406 cm)	120" (305 cm)	24' 3" (7.4 m)	28' 1" (8.6 m)	17 5/32" (44 cm)	± 4 (± 10.2 cm)
150" (381 cm)	120" (305 cm)	90" (229 cm)	18' 2" (5.5 m)	21' 0" (6.4 m)	12 7/8" (33 cm)	± 3" (± 7.6 cm)
100" (254 cm)	80" (203 cm)	60" (152 cm)	12' 1" (3.7 m)	14' 0" (4.3 m)	8 37/64" (22 cm)	± 2" (± 5.1 cm)
80" (203 cm)	64" (163 cm)	48" (122 cm)	9' 8" (3.0 m)	11' 3" (3.4 m)	6 55/64" (17 cm)	± 1 19/32" (± 4.1 cm)
70" (178 cm)	56" (142 cm)	42" (107 cm)	8' 6" (2.6 m)	9' 10" (3.0 m)	6" (15 cm)	± 1 13/32" (± 3.6 cm)
60" (152 cm)	48" (122 cm)	36" (91 cm)	7' 3" (2.2 m)	8' 5" (2.6 m)	5 9/64" (13 cm)	± 1 13/64" (± 3.0 cm)
40" (102 cm)	32" (81 cm)	24" (61 cm)	4' 10" (1.5 m)	5' 7" (1.7 m)	3 7/16" (9 cm)	± 51/64" (± 2.0 cm)

χ: Picture (Screen) size (diag.) (in/cm)

L: Projection distance (ft/m)

L1: Minimum projection distance (ft/m)

L2: Maximum projection distance (ft/m)

H: Distance from the lens center to the bottom of the image (in/cm)

S: Adjustable range of image position (in/cm) See page 47.

The formula for picture size and projection distance

[Feet/inches]

L1 (ft) = 0.03694χ / 0.3048

L2 (ft) = 0.04275χ / 0.3048

H (in) = 0.21794χ / 2.54

S (in) = ±0.0508χ / 2.54

[m/cm]

L1 (m) = 0.03694χ

L2 (m) = 0.04275χ

H (cm) = 0.21794χ

S (cm) = ±0.0508χ

When using a normal screen (4:3) and projecting 16:9 image

Picture (Screen) size			Projection distance [L]		Distance from the lens center to the bottom of the image [H]	Adjustable range of image position [S]
Diag. [χ]	Width	Height	Minimum [L1]	Maximum [L2]		
300" (762 cm)	240" (610 cm)	180" (457 cm)	27' 3" (8.3 m)	31' 7" (9.6 m)	19 ⁵ / ₁₆ " (49 cm)	± 4 ¹ / ₂ " (± 11.4 cm)
270" (686 cm)	216" (549 cm)	162" (411 cm)	24' 7" (7.5 m)	28' 5" (8.7 m)	17 ³ / ₈ " (44 cm)	± 4 ³ / ₆₄ " (± 10.3 cm)
250" (635 cm)	200" (508 cm)	150" (381 cm)	22' 9" (6.9 m)	26' 4" (8.0 m)	16 ³ / ₃₂ " (41 cm)	± 3 ³ / ₄ " (± 9.5 cm)
200" (508 cm)	160" (406 cm)	120" (305 cm)	18' 2" (5.5 m)	21' 0" (6.4 m)	12 ⁷ / ₈ " (33 cm)	± 3 (± 7.6 cm)
150" (381 cm)	120" (305 cm)	90" (229 cm)	13' 8" (4.2 m)	15' 9" (4.8 m)	9 ²¹ / ₃₂ " (25 cm)	± 2 ¹ / ₄ " (± 5.7 cm)
100" (254 cm)	80" (203 cm)	60" (152 cm)	9' 1" (2.8 m)	10' 6" (3.2 m)	6 ⁷ / ₁₆ " (16 cm)	± 1 ¹ / ₂ " (± 3.8 cm)
80" (203 cm)	64" (163 cm)	48" (122 cm)	7' 3" (2.2 m)	8' 5" (2.6 m)	5 ⁹ / ₆₄ " (13 cm)	± 1 ³ / ₆₄ " (± 3.0 cm)
70" (178 cm)	56" (142 cm)	42" (107 cm)	6' 4" (1.9 m)	7' 4" (2.2 m)	4 ¹ / ₂ " (11 cm)	± 1 ³ / ₆₄ " (± 2.7 cm)
60" (152 cm)	48" (122 cm)	36" (91 cm)	5' 5" (1.7 m)	6' 4" (1.9 m)	3 ⁵⁹ / ₆₄ " (10 cm)	± ²⁹ / ₃₂ " (± 2.3 cm)
40" (102 cm)	32" (81 cm)	24" (61 cm)	3' 8" (1.1 m)	4' 2" (1.3 m)	2 ³⁷ / ₆₄ " (7 cm)	± ¹⁹ / ₃₂ " (± 1.5 cm)

χ : Picture (Screen) size (diag.) (in/cm)

L: Projection distance (ft/m)

L1: Minimum projection distance (ft/m)

L2: Maximum projection distance (ft/m)

H: Distance from the lens center to the bottom of the image (in/cm)

S: Adjustable range of image position (in/cm) See page 47.

The formula for picture size and projection distance

[Feet/inches]

L1 (ft) = 0.02771 χ / 0.3048

L2 (ft) = 0.03206 χ / 0.3048

H (in) = 0.16346 χ / 2.54

S (in) = ±0.0381 χ / 2.54

[m/cm]

L1 (m) = 0.02771 χ

L2 (m) = 0.03206 χ

H (cm) = 0.16346 χ













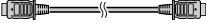





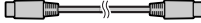

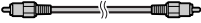

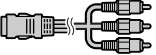

S (cm) = ±0.0381 χ

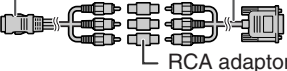
Note

- Refer to page 18 concerning "Projection distance [L]" and "Distance from the lens center to the bottom of the image [H]".
- Allow a margin of error in the values in the diagrams.

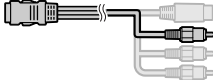
Samples of Cables for Connection

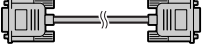
- For more details of connection and cables, refer to the operation manual of the connecting equipment.
- You may need other cables or connectors not listed below.

Equipment	Input Signal	Cable	Terminal on the projector
Audio-visual equipment   	HDMI video	HDMI cable (commercially available) 	INPUT6 
	Component video	Component cable (commercially available) 	INPUT1, 2 
	Component video	3 RCA to 15-pin D-sub cable (optional accessory: AN-C3CP2) 	INPUT5 
	S-video	S-video cable (commercially available) 	INPUT3 
	Video	Video cable (commercially available) 	INPUT4 
Camera/video game  	Component video	Cables for a camera or a video game 	INPUT1, 2 
	Component video	Cables for a camera or a video game 3 RCA to 15-pin D-sub cable (optional accessory: AN-C3CP2) RCA adaptor plug (commercially available) 	INPUT5 
	S-video	Cables for a camera or a video game 	INPUT3 
	Video	Cables for a camera or a video game 	INPUT4 
Computer 	RGB video	RGB cable (commercially available) 	INPUT5 

Connecting to Video Equipment

Before connecting, ensure that the power cord of the projector is unplugged from the AC outlet and turn off the devices to be connected. After making all connections, turn on the projector first and then the other devices.

When connecting the component video equipment to the component input terminal on the projector (INPUT1 or INPUT2)

To component output
(Y, Cb/Pb, Cr/Pr) terminal

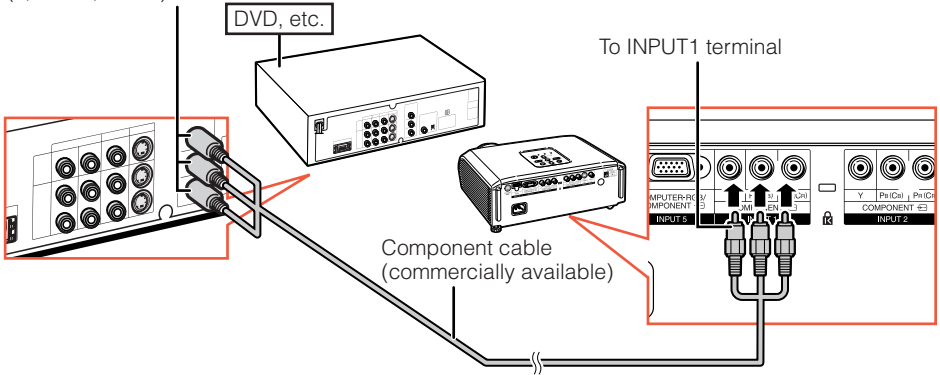

Connecting to Video Equipment (Continued)

When connecting to equipment with S-video output terminal (INPUT3)

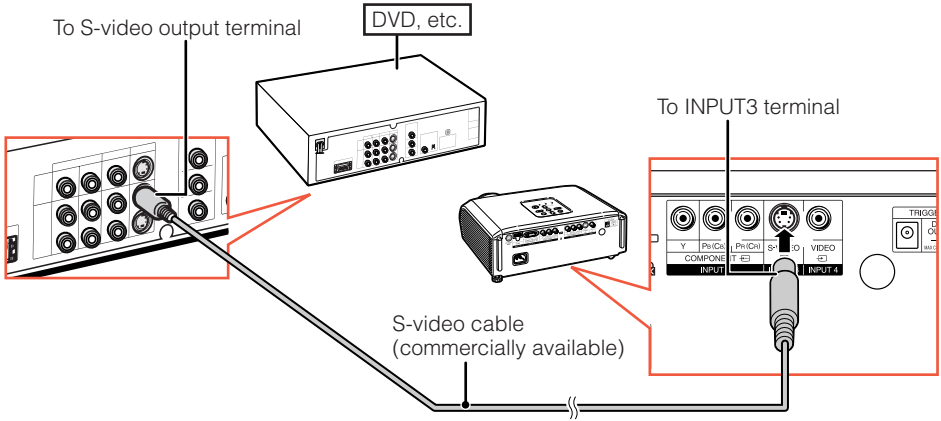

When connecting to equipment with video output terminal (INPUT4)

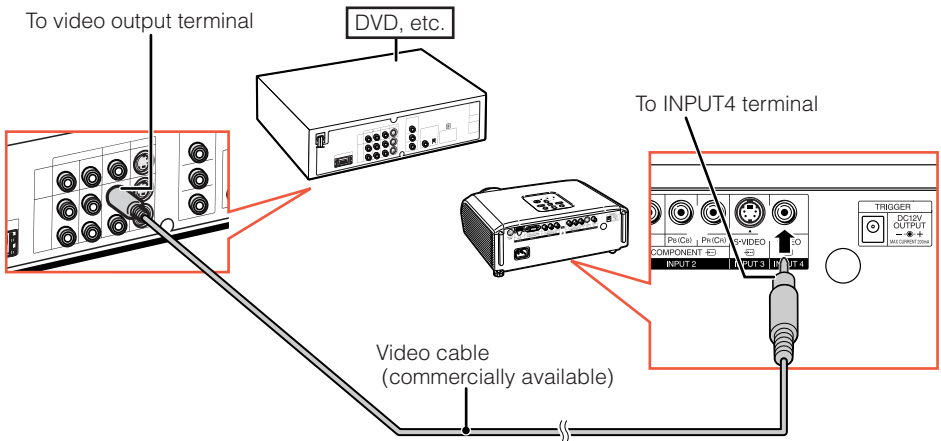

When connecting the component video equipment to the computer-RGB/component input terminal on the projector (INPUT5)

To component output (Y, Cb/Pb, Cr/Pr) terminal

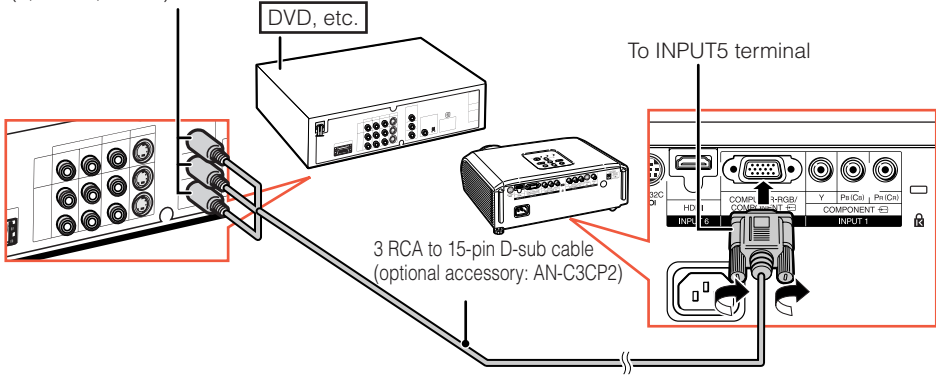

When connecting to equipment with HDMI output terminal (INPUT6)

HDMI is a new specialized interface capable of delivering a video and audio signal to the terminal using just one cable. Since this projector does not support an audio signal by itself, use an amplifier or other audio device.

For video connection, use a cable that conforms to HDMI standards. Using cables that do not conform to HDMI standards may result in a malfunction.

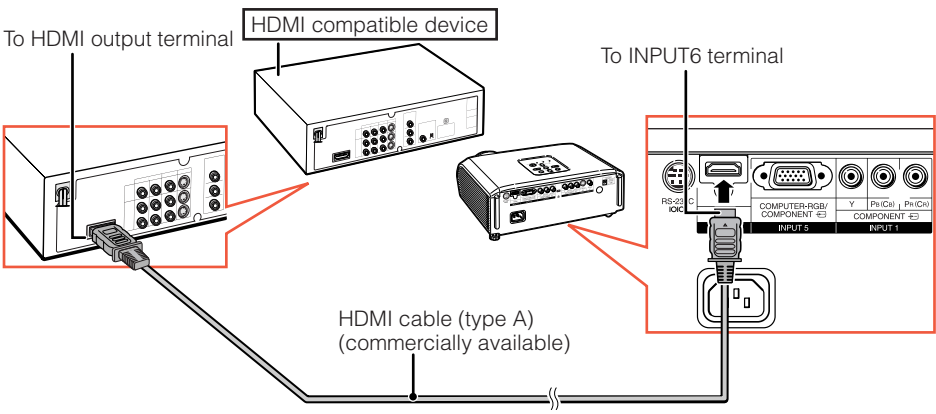

Note

- HDMI (High Definition Multimedia Interface) is a digital AV interface that can deliver a high-definition video signal, multi-channel audio signal, and bi-directional control signal all in just one cable.
- Because it is compatible with the HDCP (High-bandwidth Digital Content Protection) system, the digital video signal does not degrade when transmitted, and a high-quality image with a simple connection can be enjoyed.
- When a DVI to HDMI conversion cable is connected to the HDMI terminal, a proper picture may not be displayable.

Connecting to a Computer

When connecting a computer, ensure that it is the last device to be turned on after all the connections are made.

Ensure that you have read the operation manuals of the devices to be connected before making connections.

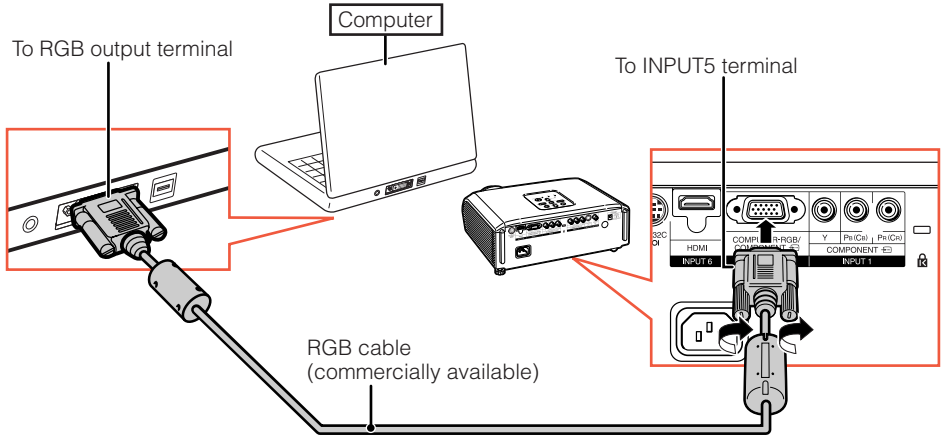

Note

- See page 59 “Computer Compatibility Chart” for a list of computer signals compatible with the projector. Use with computer signals other than those listed may cause some of the functions to not work.
- A Macintosh adaptor may be required for use with some Macintosh computers. Contact your nearest Macintosh Dealer.
- **Depending on the computer you are using, an image may not be projected unless the computer’s external output port is switched on. (e.g. Press “Fn” and “F5” keys simultaneously when using a SHARP notebook computer).** Refer to the specific instructions in your computer’s operation manual to enable your computer’s external output port.

Controlling the Projector by a Computer

When the RS-232C terminal on the projector is connected to a computer with a DIN-D-sub RS-232C adaptor (optional accessory: AN-A1RS) and an RS-232C serial control cable (cross type, commercially available), the computer can be used to control the projector and check the status of the projector. See page 58 for detail.

When connecting to a computer using an RS-232C serial control cable and a DIN-D-sub RS-232C adaptor

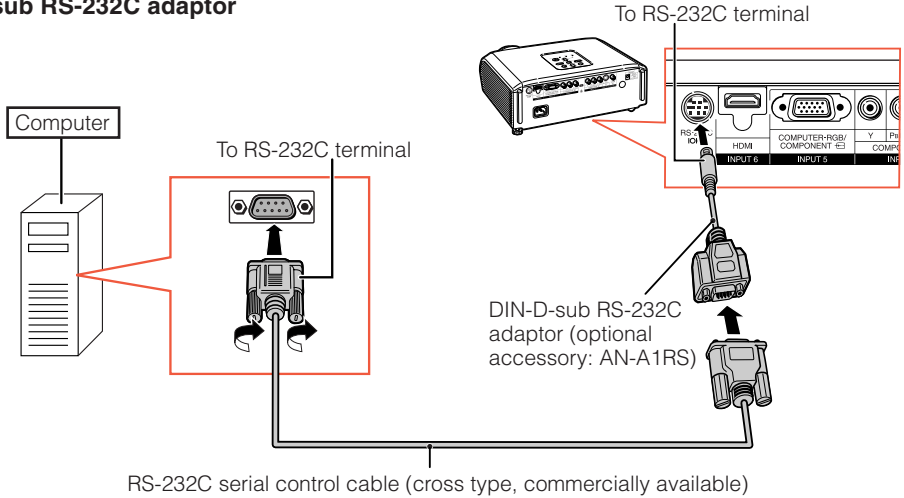

Note

- The RS-232C function may not operate if your computer terminal is not correctly set up. Refer to the operation manual of the computer for details.
- See page 58 for connection of an RS-232C serial control cable.

Info

- Do not connect the RS-232C cable to a port other than the RS-232C terminal on the computer. This may damage your computer or projector.
- Do not connect or disconnect an RS-232C serial control cable to or from the computer while it is on. This may damage your computer.

Turning the Projector On/Off

Connecting the Power Cord

Plug the supplied power cord into the AC socket on the rear of the projector.

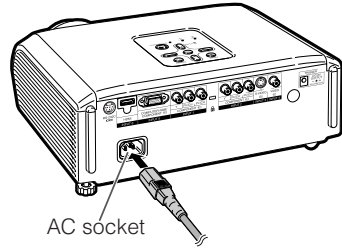
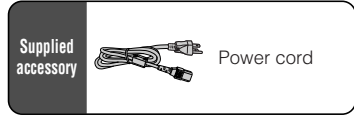

Turning the Projector on

Note that the connections to external equipment and power outlet should be done before performing the operations written below. (See pages 23 to 28.)

Remove the lens cap and press **STANDBY/ON** on the projector or **ON** on the remote control.

Note

About the Lamp Indicator

The lamp indicator illuminates to indicate the status of the lamp.

Green: The lamp is on.

Blinking in green: The lamp is warming up or shutting down.

Red: The lamp is shut down abnormally or the lamp should be replaced.



- When switching on the projector, a slight flickering of the image may be experienced within the first minute after the lamp has been illuminated. This is normal operation as the lamp's control circuitry is stabilising the lamp output characteristics. It should not be regarded as faulty operation.
- If the projector is put into standby mode and immediately turned on again, the lamp may take some time to start projection.

Info

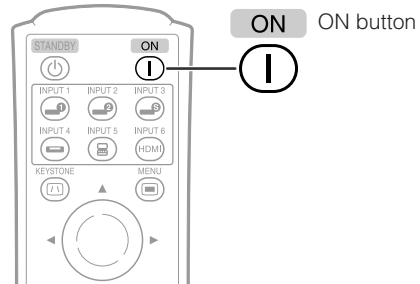
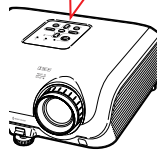
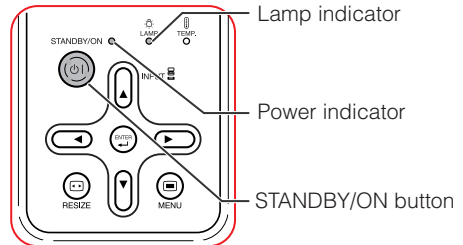
- English is the factory default language. If you want to change the on-screen display to another language, change the language according to the procedure on page 50.



Turning the Power off (Putting the Projector into Standby Mode)

1 Press  **STANDBY/ON** on the projector or  **STANDBY** on the remote control, then press that button again while the confirmation message is displayed, to put the projector into standby mode.

2 **Unplug the power cord from the AC outlet after the cooling fan stops.**

- The power indicator on the projector blinks in green while cooling.
- The power indicator changes to red when the projector finishes cooling.



Info

- Do not unplug the power cord during projection or cooling fan operation. This can cause damage due to rise in internal temperature, as the cooling fan also stops.

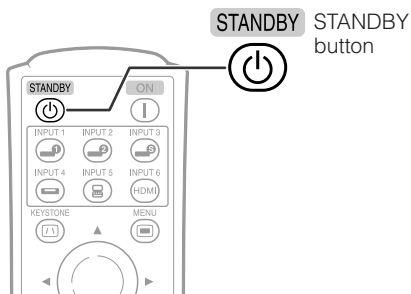

On-screen Display (confirmation message)

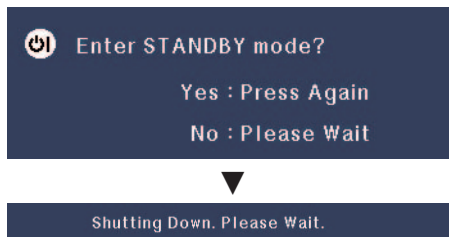

Image Projection

Switching the Input Mode

Select the appropriate input mode for the connected equipment.

Press the appropriate INPUT button on the remote control to select the desired input mode.

- When pressing INPUT (▲/▼) on the projector, input mode switches in the following order:

INPUT1 ↔ INPUT2 ↔ INPUT3
 ↓ ↓
 INPUT6 ↔ INPUT5 ↔ INPUT4

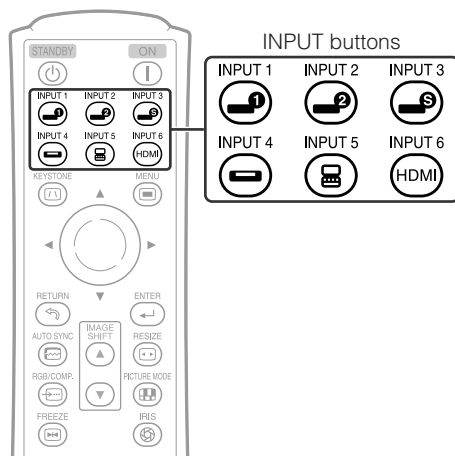

Image Projection (Continued)

Adjusting the Projected Image

1 Adjusting the Focus

You can adjust the focus with the focus ring on the projector.

Rotate the focus ring to adjust the focus while watching the projected image.

2 Adjusting the Screen Size

You can adjust the screen size using the zoom ring on the projector.

Rotate the zoom ring to enlarge or shrink the screen size.

3 Adjusting the Height

The height of the projector can be adjusted using the adjustment feet at the front and rear of the projector.

When the screen is above the projector, the projection image can be made higher by adjusting the projector.

1 Lift the projector to adjust its height while lifting the HEIGHT ADJUST lever.

2 Remove your hands from the HEIGHT ADJUST lever of the projector after its height has been finely adjusted.

- The angle of projection is adjustable up to 8 degrees from the surface on which the projector is placed.

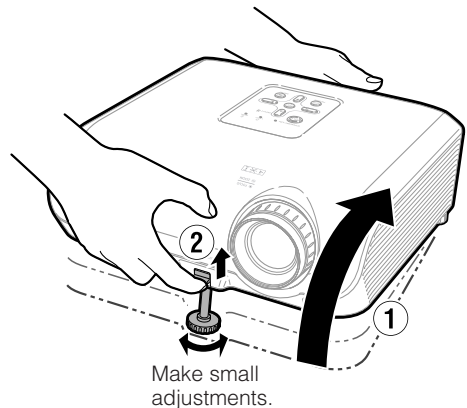
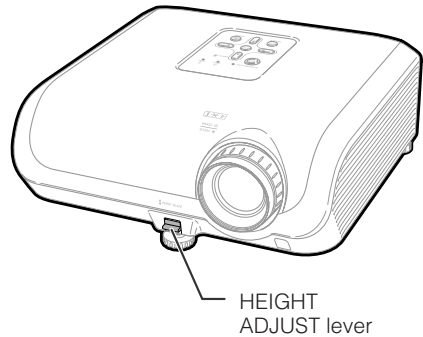
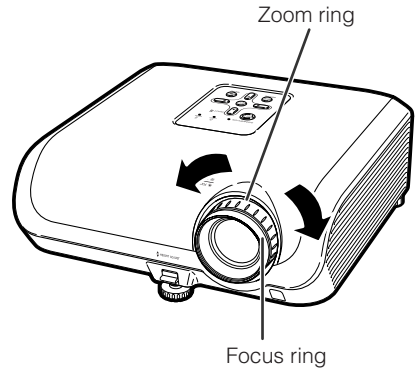

3 Use the rear adjustment foot to make the projector level.

- The projector is adjustable ± 1 degree from the standard position.



Note

- When adjusting the height of the projector, trapezoidal distortion occurs. Follow the procedures in Keystone Correction to correct the distortion. (See page 32.)



Info

- Do not apply too much pressure on the projector when the front adjustment foot comes out.
- When lowering the projector, be careful not to get your fingers caught in the area between the adjustment foot and the projector.
- Hold the projector firmly while lifting or carrying.
- Do not hold by the lens area.

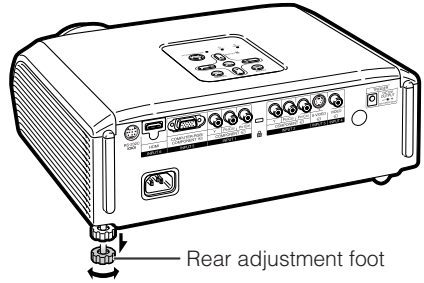

Image Projection (Continued)

Correcting Trapezoidal Distortion

When the image is projected either from the top or from the bottom towards the screen at an angle, the image becomes distorted trapezoidally. The function for correcting trapezoidal distortion is called Keystone Correction.

There are the two types of the Keystone Correction.

- 1) The “GEOMETRIC ADJUSTMENT” method corrects trapezoidal distortion by specifying 4 marks on the screen.
- 2) The “H & V KEYSTONE” method features corrections to 2 axes (horizontal and vertical) based on numerical values.

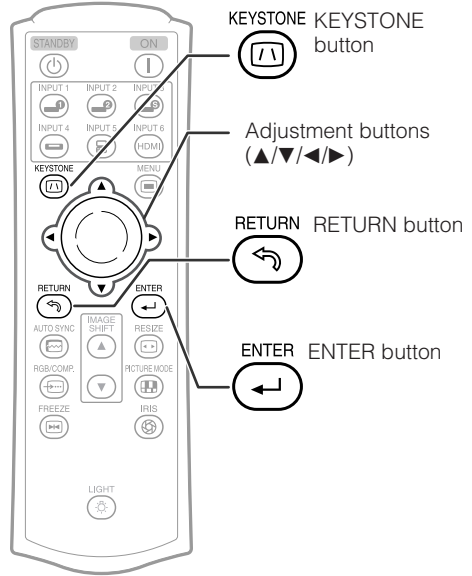

Selecting the Type of Correction

Select the Keystone correction method.

Press  KEYSTONE on the remote control.

- “GEOMETRIC ADJUSTMENT” will be displayed.
- Each time  KEYSTONE is pressed, the display toggles as follows:

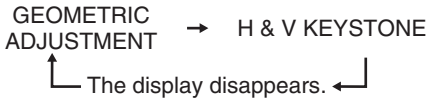

GEOMETRIC ADJUSTMENT	For correcting an image by designating the corner of the projected image. (See page 34 .)
H & V KEYSTONE	For correcting an image by designating the horizontal or vertical axes. (See page 35 .)

Note

- When corrections are made with Keystone correction, the changes are saved even if the power cord is unplugged.
- Since Keystone correction digitally corrects the signal, resolution may slightly decrease when it is used. Moiré patterns and line distortions may also be visible in detailed images. However, this is not a malfunction.
- If you cannot correct trapezoidal distortion with Keystone correction, change the placement position of the projector.
- Straight lines and the edges of the displayed image may appear jagged, when adjusting the Keystone setting.
- Also read “About Copyrights” on page **37**.

Image Projection (Continued)

GEOMETRIC ADJUSTMENT

Info

- When adjusting a 4:3-aspect-ratio input signal to a 4:3-aspect-ratio screen, correct the trapezoidal distortion by setting "RESIZE" to "STRETCH" (16:9).

1 Press **Ⓜ** **KEYSTONE** on the remote control repeatedly until "GEOMETRIC ADJUSTMENT" is displayed.

2 Adjust the focus, size, and projection angle so that the screen edges line up into the blue area.

- Line up the screen edges into the blue area as closely as possible.

3 Press **▲**, **▼**, **◀** or **▶** to move the position for the upper left of the image.

- Adjust the screen until the displayed red arrows line up in the upper left.

4 Press **↵** **ENTER** to set the position.

- The arrow in the upper right turns red.

5 Repeat the same procedure with the positions for the upper right, lower right and lower left of the image.

- When you press **↵** RETURN at this point, you will return to the previous screen.
- If you press **↵** RETURN before adjusting the upper left corner, the Reset Confirmation screen displays.
- When you confirm the lower left position, the screen adjustments will be set and the "GEOMETRIC ADJUSTMENT" mode will end.**

Note

- The placement of the screen and the projector may result in the image aspect ratio becoming slightly distorted.
- Try "H&V KEYSTONE" when "GEOMETRIC ADJUSTMENT" does not fully correct trapezoidal distortion.

▼ On-screen display

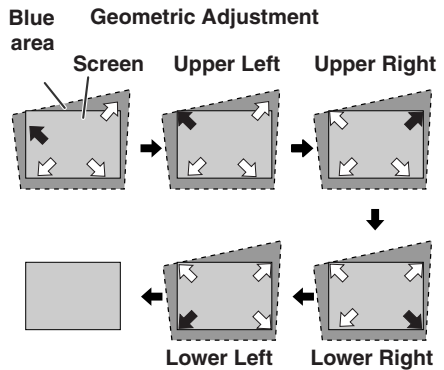
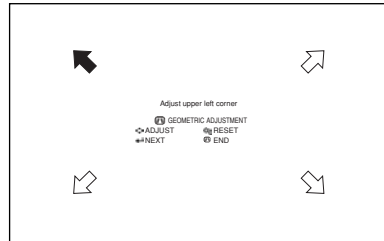

H & V KEYSTONE

1 Project the image and adjust the focus, image size, and projection angle.

2 Press **Ⓜ** KEYSTONE on the remote control repeatedly until “H & V KEYSTONE” is displayed.

- When the “GEOMETRIC ADJUSTMENT” mode has been used to adjust the image, a confirmation screen displays before the “H & V KEYSTONE” screen, asking if you want to reset the adjustments or not. Then select RESET.

3 Press **▲** or **▼** on the remote control to align the left and right sides of the projected image.

4 Press **◀** or **▶** on the remote control to align the upper and lower sides of the projected image.

5 Press **Ⓜ** KEYSTONE or **↵** ENTER on the remote control and the “H&V KEYSTONE” mode ends.

▼ On-screen display

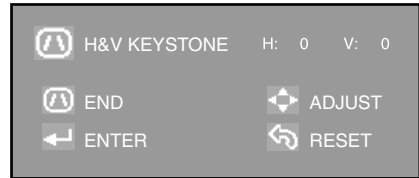

Vertical Keystone Correction
(Adjustment with **▲** / **▼**)

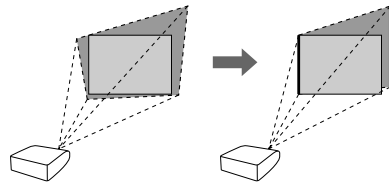

Horizontal Keystone Correction
(Adjustment with **◀** / **▶**)

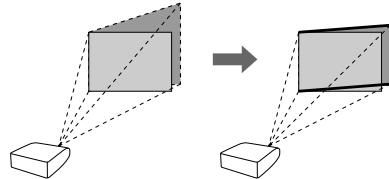

Note

- If adjustments are made using both “H KEYSTONE” and “V KEYSTONE” at the same time, the image aspect ratio may become slightly distorted.
- When adjusting “H KEYSTONE” and “V KEYSTONE” at the same time, the values of adjustable angles for each setting become smaller.
- The adjustable value of the “V KEYSTONE” becomes extremely small when “H KEYSTONE” is made to be the maximum value.

Image Projection (Continued)

Resize Mode

This function allows you to modify or customize the resize mode to enhance the input image. Depending on the input signal, you can choose “STRETCH”, “SIDE BAR”, “CINEMA ZOOM” or “DOT BY DOT (Computer input only)” image.

Press **⊖ RESIZE** on the projector or **⊖ RESIZE** on the remote control.

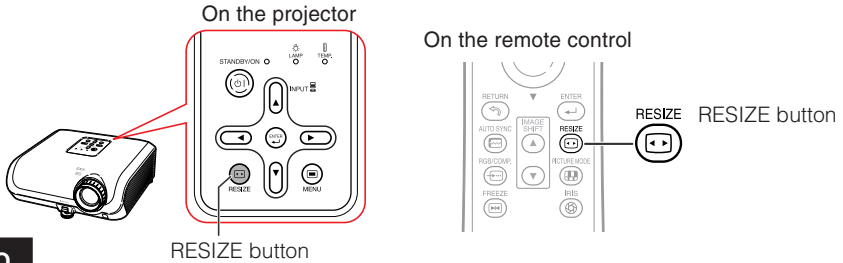





VIDEO

- “STRETCH” is fixed when 540P, 720P or 1080I signals are entered.

Input Signal		Output screen image		
DVD / Video	Image type	STRETCH	SIDE BAR	CINEMA ZOOM
480I, 480P, 576I, 576P, NTSC, PAL, SECAM	 4:3 aspect ratio			
	 Letter box			
	 Squeezed			
	 16:9 aspect ratio			
540P, 720P, 1080I	 16:9 aspect ratio		—	—

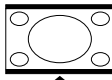
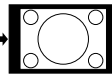
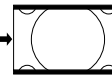
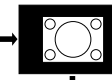
: Cutout area on which images cannot be projected.

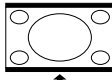
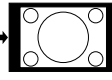
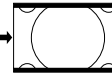
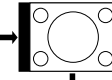
Computer

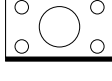
Input Signal		Output screen image			
Computer	Image type	STRETCH	SIDE BAR	CINEMA ZOOM	DOT BY DOT
Resolution lower than XGA	 4:3 aspect ratio				
XGA (1024 × 768)	 4:3 aspect ratio				
1280 × 720	 16:9 aspect ratio		—	—	—

 : Cutout area on which images cannot be projected.



Note

- You can select "CINEMA ZOOM" when with a "VGA/SVGA" signal with a vertical frequency 60 Hz and less. However, when a "VGA/SVGA" signal with a vertical frequency of more than 60 Hz is used, "CINEMA ZOOM" is not available.

About Copyrights

- When using the RESIZE function to select an image size with a different aspect ratio to a TV program or video image, the image will look different from its original appearance. Keep this in mind while choosing an image size.
- The use of the Resize, Keystone Correction, Subtitle, or Overscan function to compress or stretch the image for commercial purposes/public displays in a café, hotel, etc. may be an infringement of copyright protected by law for copyright holders. Please use caution.
- While watching non-widescreen images (4:3), if you use the RESIZE function to fill the screen or use the Overscan function to change the aspect ratio of a fixed-ratio input signal, parts of the outer edge of the image will be cut off or distorted. To watch original images as the producers intended, set RESIZE to "SIDE BAR" and Overscan to its default setting.

Operating with the Remote Control

Shifting the Projected Image Vertically (Image Shift)

For easier viewing, this function shifts the entire image projected on the screen up or down when projecting 16:9 images from DVD players or other connected devices.

Press ▲IMAGE SHIFT.

- The image moves up.

Press ▼IMAGE SHIFT.

- The image moves down.



Note

- The Image Shift function operates when "Resize" is not set to "DOT BY DOT".
- For details on Image Shift, see page 47.

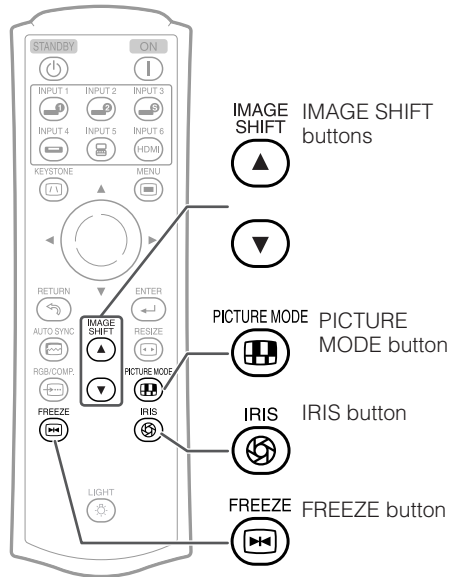

Switching the Iris Setting

This function controls the quantity of the projected light and the contrast of the image.

Press ⊗ IRIS.

- Each time the button is pressed while the display is on, the mode is switched in the following order:

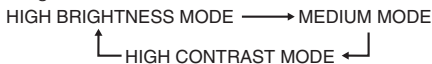

Note

- For details on Iris, see page 45.

Freezing a Moving Image

1

Press ⊖FREEZE.

- The projected image is frozen.

2

Press ⊖FREEZE again to return to the moving image from the currently connected device.

Selecting the Picture Mode

You can select the appropriate picture mode to best match the projected image you are watching.

Press ⊞PICTURE MODE.

- When pressing ⊞PICTURE MODE, the picture mode changes in the following order:

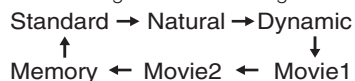

Note

- See page 43 for details on the picture mode.

Menu Items

The following shows the items that can be set in the projector. The selectable items vary depending on the selected input, input signals, or adjustment values. Items that cannot be selected will be greyed out.

“Picture” menu

PAGE 1

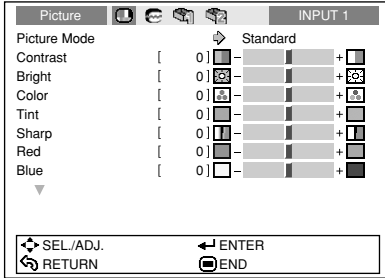

PAGE 2

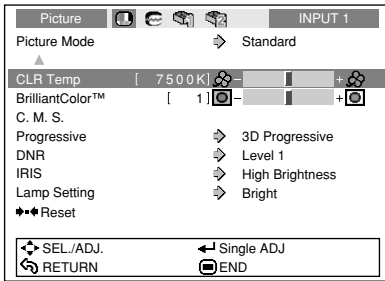

“C.M.S.”

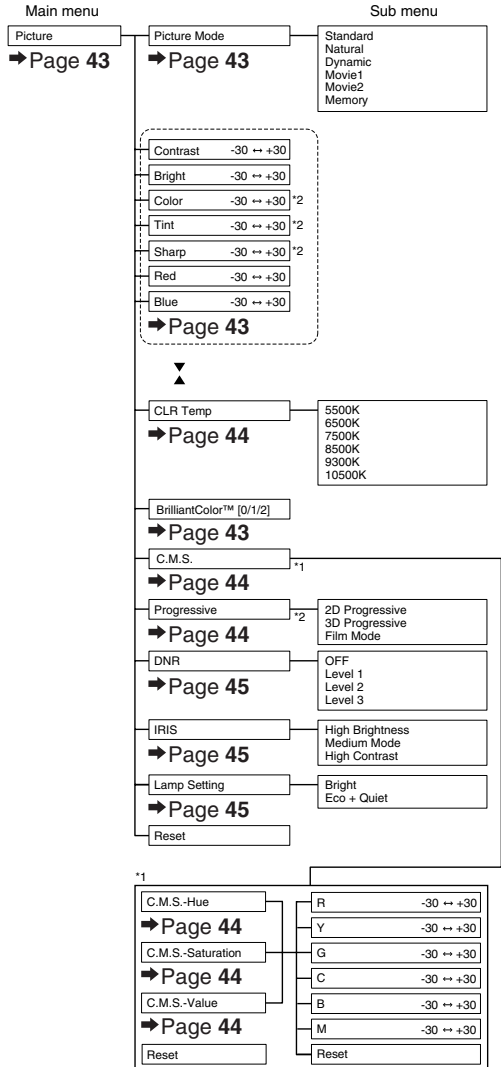
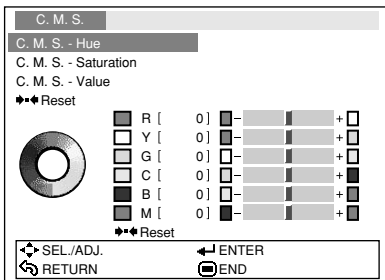

*1 When a video signal, S-video signal, or component 480i/576i signal is input and the Progressive mode is set to “3D Progressive” or “Film Mode”, the C.M.S. function cannot be used.

*2 Item that cannot be set when inputting an RGB signal through INPUT 5 or INPUT 6.

Menu Items (Continued)

"Fine Sync" menu

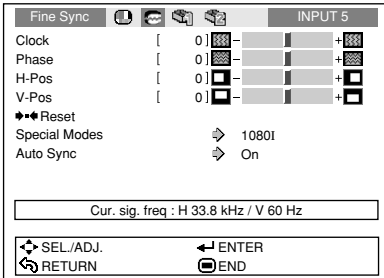

- The "Fine Sync" menu is not available for INPUT 3 or INPUT 4.

"Options1" menu

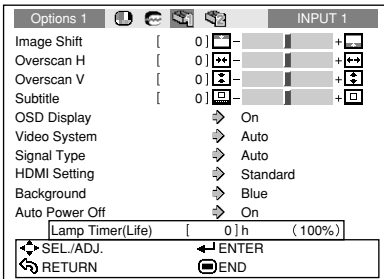

- *1 Item that can be set when using INPUT 3 or INPUT 4.
- *2 Item that can be set when using INPUT 5 or INPUT 6.

"Options2" menu

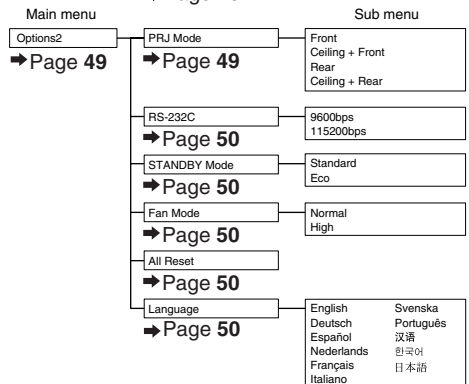
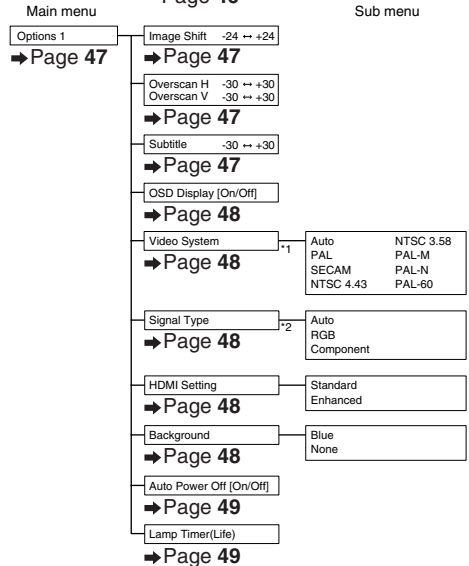
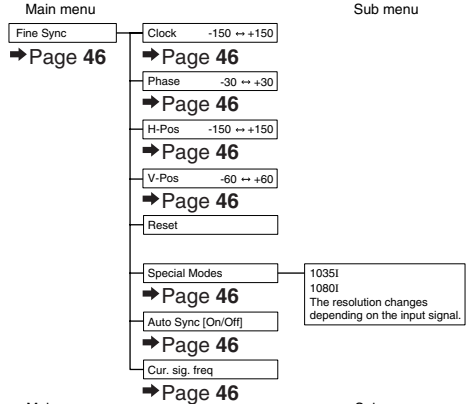
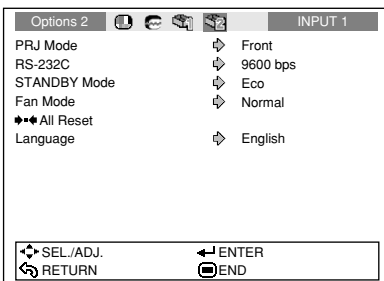

Using the Menu Screen

ENTER button

Adjustment buttons (▲/▼/◀/▶)

MENU button

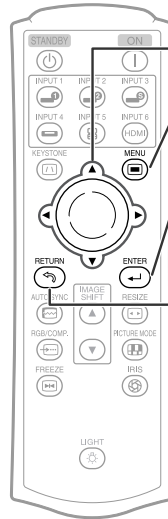
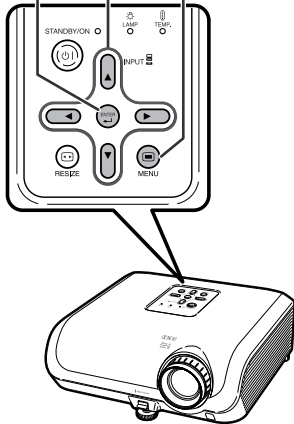

Adjustment buttons (▲/▼/◀/▶)

MENU MENU button

ENTER ENTER button

RETURN RETURN button

- Press RETURN to return to the previous screen when the menu is displayed.

Menu Selections (Adjustments)

Example: Adjusting “Bright”.

- This operation can also be performed by using the buttons on the projector.

1 Press MENU.

- The “Picture” menu screen for the selected input mode is displayed.

2 Press or to select the menu icon to adjust.

- The selected icon is highlighted.

Menu icon	Menu screen
	Picture
	Fine Sync
	Options1
	Options2

Note

- The “Fine Sync” menu is not available for INPUT 3 or INPUT 4.

Example: “Picture” screen menu for INPUT 1 mode

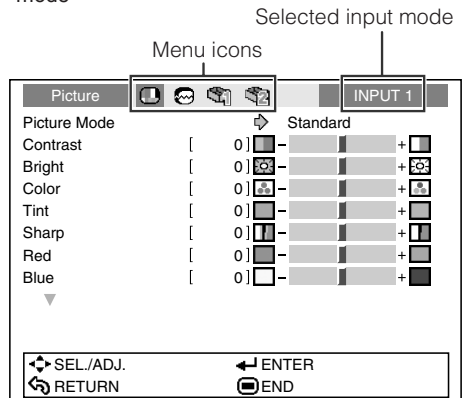

Using the Menu Screen (Continued)

3 Press ▲ or ▼ to select the item to adjust.

- The selected item is highlighted.

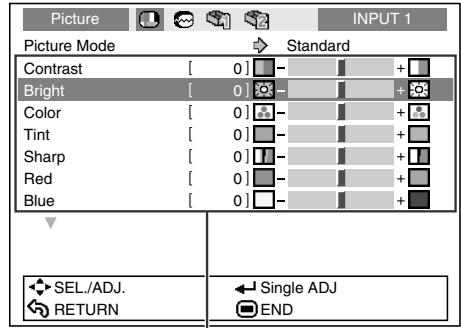

Items to be adjusted



To adjust the projected image while watching it Press ◀ENTER.

- The selected item (e.g. "Bright") is displayed by itself at the bottom of the screen.
- When pressing ▲ or ▼, the following item ("Color" after "Bright") will be displayed.

Note

- Press ◀ENTER again to return to the previous screen.

The item displayed by itself



4 Press ◀ or ▶ to adjust the item selected.

- The adjustment is stored.

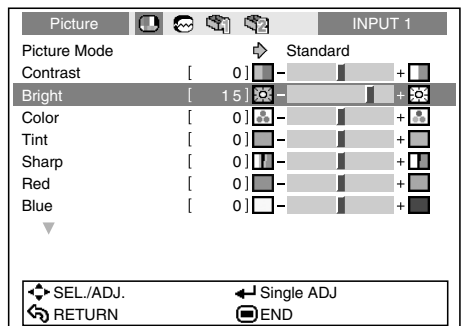

5 Press ⊞MENU.

- The menu screen will disappear.

Note

- The ⊞ MENU button does not function while the projector is operating the "Auto Sync" or "FREEZE" functions.

Picture Adjustment (“Picture” menu)

Menu operation → Page 41

▶ PAGE 1

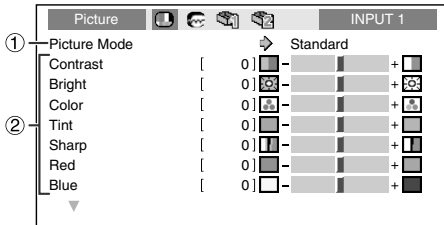

▶ PAGE 2

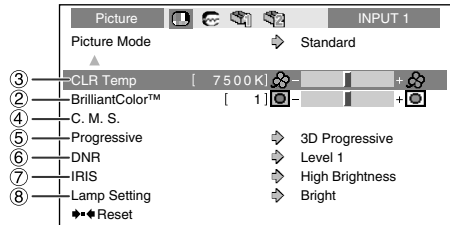

① Selecting the Picture Mode

Selectable items	Description	The default settings of each item when selecting Picture Mode			
		CLR Temp	BrilliantColor™	IRIS	Lamp Setting
Standard	For standard image	7500K	0	High Brightness	Bright
Natural	A balanced color image is obtained.	7500K	0	High Brightness	Bright
Dynamic	A vivid image is obtained.	7500K	2	High Brightness	Bright
Movie1	Makes the black levels of the dark portions of the screen more pronounced and vivid.	6500K	0	High Brightness	Eco + Quiet
Movie2	Reduces glare and creates a subdued tone.	6500K	0	Medium Mode	Eco + Quiet
Memory	Allows you to store your picture adjustment settings. The settings stored effect each input mode.	7500K	0	High Brightness	Bright

- You can set or adjust each item in the “Picture” menu to your preference. Any changes you make are retained in memory.



Note • You can also press **Ⓜ** PICTURE MODE on the remote control to select the picture mode. (See page 38.)

② Adjusting the Image

Adjustment items	◀ button	▶ button
Contrast	For less contrast.	For more contrast.
Bright	For less brightness.	For more brightness.
Color* ¹	For less color intensity.	For more color intensity.
Tint* ¹	For making skin tones purplish.	For making skin tones greenish.
Sharp* ¹	For less sharpness.	For more sharpness.
Red	For weaker red.	For stronger red.
Blue	For weaker blue.	For stronger blue.
BrilliantColor™* ²	For making the effect weaker.	For making the effect stronger.

*¹ Item that cannot be adjusted in RGB mode.

*² BrilliantColor™ uses Texas Instruments' BrilliantColor™ technology. As the BrilliantColor™ level is increased, the image becomes brighter while the color reproduction is kept at a high level.



Note • To reset all adjustment items, select “Reset” and press **↵**ENTER. The Picture Mode settings of the selected input return to the default settings.

Picture Adjustment (“Picture” menu) (Continued)

Menu operation → Page 41

③ Adjusting the Color Temperature

Selectable items	Description
5500K 6500K 7500K 8500K 9300K 10500K	For lower color temperature for warmer, reddish incandescent-like images. ↕ For higher color temperature for cooler, bluish, fluorescent-like images.

Note

- Values on “CLR Temp” are only for general standard purposes.

④ Adjusting the Colors

Select “C.M.S.” (Color Management System) in the “Picture” menu and then press ENTER.

This function adjusts each of the six main colors that comprise the color wheel, altering their “Hue”, “Saturation”, or “Value”.

Selectable items	Description
C.M.S.-Hue	Sets the hue of the main colors.
C.M.S.-Saturation	Sets the saturation of the main colors
C.M.S.-Value	Sets the brightness of the main colors.
Reset	The adjustments of “Hue”, “Saturation” and “Value” of all colors are reset to the default setting.

Adjusting “Hue”, “Saturation”, or “Value”.

- 1 Press ▲ or ▼ to select either “Hue”, “Saturation”, or “Value” and then press ENTER.
- 2 Select the color to be adjusted with ▲ or ▼ and adjust it with ◀ or ▶.

Example of adjusting the “Hue”

Main colors	◀ button	▶ button
R (Red)	Closer to magenta	Closer to yellow
Y (Yellow)	Closer to red	Closer to green
G (Green)	Closer to yellow	Closer to cyan
C (Cyan)	Closer to green	Closer to blue
B (Blue)	Closer to cyan	Closer to magenta
M (Magenta)	Closer to blue	Closer to red

- When “Saturation” is selected, the selected color becomes
◀: lighter. ▶: thicker.
- When “Value” is selected, the selected color becomes
◀: darker. ▶: brighter.
- To reset the adjustment values of each color to the default settings, select “Reset” and press ENTER.

Info

- When a video signal, S-video signal, or component 480I/576I signal is input, set “Progressive” mode to “2D Progressive” and then adjust the colors.

⑤ Progressive

Selectable items	Description
2D Progressive	Useful to display fast-moving images such as sports.
3D Progressive	Useful to display relatively slow-moving images such as drama and documentary more clearly.
Film Mode	Reproduces the image of film source* clearly. Displays the optimized image of film transformed with three-two pull down (NTSC and PAL60Hz) or two-two pull down (PAL50Hz and SECAM) enhancement to progressive mode images.

* The film source is a digital video recording with the original encoded as is at 24 frames/second. The projector can convert this film source to progressive video at 60 frames/second with NTSC and PAL60Hz or at 50 frames/second with PAL50Hz and SECAM to play back a high-definition image.

Note

- In NTSC or PAL60Hz, even if the 3D Progressive mode has been set, the three-two pull down enhancement will be enabled automatically when the film source has been entered.
- When the image is blurred or noisy, switch to the optimal mode.
- When using progressive inputs, inputs are directly displayed so that 2D Progressive, 3D Progressive and Film Mode cannot be selected.

Info

- The settings can be made either when INPUT3 or INPUT4 are selected or when INPUT1, 2, INPUT5, or INPUT6 are selected and the input signal is 480I or 576I.

⑥ Reducing Image Noise (DNR)

Video digital noise reduction (DNR) provides high quality images with minimal dot crawl and cross color noise.

Selectable items	Description
OFF	DNR does not function.
Level 1-3	Sets the DNR level for viewing a clearer picture.

Note

Set “DNR” to “OFF” in the following cases:

- When the image is blurry.
- When the contours and colors of moving images drag.
- When TV broadcasts with weak signals are projected.

⑦ Switching the Iris Setting

This function controls the quantity of the projected light and the contrast of the image.

Selectable items	Description
High Brightness	High brightness is given priority over high contrast.
Medium Mode	Intermediate mode between high contrast and high brightness.
High Contrast	High contrast is given priority over high brightness.

Note

- You can also use  IRIS on the remote control to change the Iris. (See page 38.)

⑧ Lamp Setting

Selectable items	Brightness	Fan sound	Power consumption (When using AC 100V)	Lamp Life
Bright	100%	Normal	355W	Approx. 2,000 hours
Eco + Quiet	Approx. 87%	Low	310W	Approx. 3,000 hours

Note

- When “Lamp Setting” is set to “Eco+Quiet”, the power consumption will decrease and the lamp life will extend. (Projection brightness decreases approximately 13%.)

Computer Image Adjustment ("Fine Sync" menu)

Menu operation → Page 41

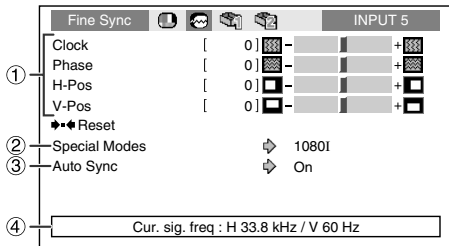

① Adjusting the Computer Image

Use the Fine Sync function in case of irregularities such as vertical stripes or flickering in portions of the screen.

Selectable items	Description
Clock	Adjusts vertical noise.
Phase	Adjusts horizontal noise (similar to tracking on your VCR).
H-Pos	Centers the on-screen image by moving it to the left or right.
V-Pos	Centers the on-screen image by moving it up or down.

Note

- You can automatically adjust the computer image by setting "Auto Sync" in the "Fine Sync" menu to "On" or pressing AUTO SYNC on the remote control.
- "Clock", "Phase", "H-Pos" and "V-Pos" cannot be adjusted when INPUT 6 is selected.
- The adjustable area of each item may be changed according to the input signal.
- To reset all adjustment items, select "Reset" and press ENTER.

② Special Modes Setting

Ordinarily, the type of input signal is detected and the correct resolution mode is automatically selected. However, for some signals, the optimal resolution mode in "Special Modes" in the "Fine Sync" menu may need to be selected to match the computer display mode.

Note

- Avoid displaying computer patterns which repeat every other line (horizontal stripes). (Flickering may occur, making the image hard to see.)
- Information on the currently selected input signal can be confirmed in item ④.

③ Auto Sync (Auto Sync Adjustment)

Selectable items	Description
On	Auto Sync adjustment will occur when the projector is turned on or when the input signals are switched, when connected to a computer.
Off	Auto Sync adjustment is not automatically performed.

Note

- Auto Sync adjustment is also performed by pressing AUTO SYNC on the remote control.
- The Auto Sync adjustment may take some time to complete, depending on the image of the computer connected to the projector.
- When the optimum image cannot be achieved with Auto Sync adjustment, use manual adjustments.

④ Checking the Input Signal

This function allows you to check the current input signal information.

Using the “Options” Menu

Menu operation → Page 41

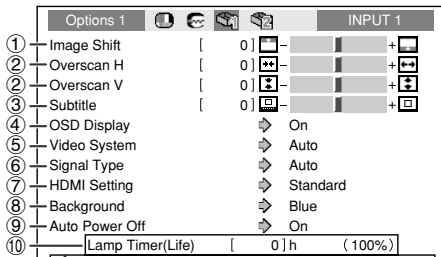

Settings on the Options 1 menu

① Adjusting the Image Position

You can move the projected image vertically.

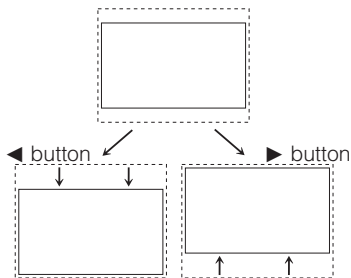

Note

- The Image Shift function cannot be selected when “Resize” is set to “DOT BY DOT”.
- You can also use the IMAGE SHIFT buttons on the remote control to adjust the image position.

② Adjusting the Overscan

This function allows you to adjust the Overscan area ratio (display area ratio).

Orientation	◀ button	▶ button
Overscan H (Horizontal)	Reduces the image. (The display area ratio becomes larger.)	Enlarges the image. (The display area ratio becomes smaller.)
Overscan V (Vertical)		

Note

- This function can only be adjusted when a video, S-video, or Component signal is input.
- If the display area ratio is set too large, noise may appear at the screen edges. If this happens, set the display area ratio to a smaller value.
- When “Resize” is set to “CINEMA ZOOM”, depending on the input signal, “Overscan V” may not be adjustable.
- Also read “About Copyrights” on page 37.

③ Adjusting the Vertical Size of the Display (Subtitle Setting)

With this function, you can adjust the vertical size of the display to allow for subtitles.

◀ button	The image is compressed by adjusting the vertical size of the display.
▶ button	The image is enlarged by adjusting the vertical size of the display.

Note

- When changing the screen with the Subtitle setting, not only the bottom of the screen rises, but also the upper part is changed to a certain point.
- The Subtitle setting can be adjusted more effectively with the Overscan and Image Shift functions.
- The Subtitle setting only works when “Resize” is set to “CINEMA ZOOM”.
- The adjustment area changes according to the input signal.

Using the “Options” Menu (Continued)

Menu operation → Page 41

④ Setting On-screen Display

Selectable items	Description
On	All On-screen Displays are displayed.
Off	INPUT/FREEZE/AUTO SYNC/RESIZE/PICTURE MODE/IRIS are not displayed.

⑤ Setting the Video System

This function can only be set in INPUT 3 or INPUT 4.

The video input system mode is factory preset to “Auto”; however, a clear picture from the connected audio-visual equipment may not be received, depending on the video signal difference. In that case, switch the video signal.

Selectable items	Description
PAL	When connected to PAL video equipment.
SECAM	When connected to SECAM video equipment.
NTSC4.43	When reproducing NTSC signals in PAL video equipment.
NTSC3.58	When connected to NTSC video equipment.

⑥ Signal Type Setting

This function allows you to select the input signal type (RGB or Component) for INPUT 5 or INPUT 6.

Selectable items	Description
Auto	Automatically selects the appropriate input signal between RGB and Component.
RGB	Set when RGB signals are received.
Component	Set when component signals are received.

Note

- You can also select “Signal Type” using  RGB/COMP. on the remote control (INPUT 5 or INPUT 6).

⑦ Selecting the HDMI Setting

When there is an HDMI-capable device connected to INPUT 6, an optimum picture may not be displayed if the device’s output signal type and the projector’s input signal type do not match. If this should occur, switch the HDMI Setting.

Selectable items	Description
Standard	When the black levels of the image show banding or appear faded, select the option that results in the best picture quality. (In most circumstances, “Standard” should be selected.)
Enhanced	

Note

- The HDMI Setting can be selected only when INPUT 6 is selected.

⑧ Selecting the Background Image

Selectable items	Description
Blue	Blue screen
None	— (Black screen)

⑨ Auto Power Off Function

Selectable items	Description
On	When no input signal is detected for more than 15 minutes, the projector will automatically enter standby mode.
Off	The Auto Power Off function will be disabled.

Note

- When the Auto Power Off function is set to "On", 5 minutes before the projector enters standby mode, the message "Enter STANDBY mode in X min." will appear on the screen to indicate the remaining minutes.

⑩ Checking the Lamp Life Status

You can confirm the cumulative lamp usage time and the remaining lamp life (percentage).

Lamp usage condition	Remaining lamp life		
	"Life"	100%	5%
Operated exclusively with Lamp Setting set to "Eco + Quiet"	Approx. 3,000 hours	Approx. 150 hours	Approx. 150 hours
Operated exclusively with Lamp Setting set to "Bright"	Approx. 2,000 hours	Approx. 100 hours	Approx. 100 hours

Note

- It is recommended that the lamp be changed when the remaining lamp life becomes 5%.
- The lamp life may vary depending on the usage condition.

Options 2		INPUT 1	
① PRJ Mode	↔	↔	Front
② RS-232C	↔	↔	9600 bps
③ STANDBY Mode	↔	↔	Eco
④ Fan Mode	↔	↔	Normal
⑤ All Reset	↔	↔	English
⑥ Language	↔	↔	English

Settings on the Options 2 menu

① Reversing/Inverting Projected Images

Selectable items	Description
Front	Normal image (Projected from the front of the screen)
Ceiling + Front	Inverted image (Projected from the front of the screen with an inverted projector)
Rear	Reversed image (Projected from the rear of the screen or with a mirror)
Ceiling + Rear	Reversed and inverted image (Projected with a mirror)

See page 19 for details of Projection (PRJ) Mode.

② Selecting the Transmission Speed (RS-232C)

Make sure that both the projector and computer are set for the same baud rate.

Selectable items	Description
9600bps	Transmission speed is slow.
	
115200bps	Transmission speed is rapid.

③ Reducing the Power Consumption When the Power Is in Standby Mode

When “STANDBY Mode” has been set to “Standard”, the RS-232C function is activated and power is consumed even in standby mode. It is recommended that “STANDBY Mode” be set to “Eco” when it is not being used. This reduces power consumption when the projector is in standby mode.

Selectable items	Description
Standard	The RS-232C function is activated even if the projector is in standby mode.
Eco	The RS-232C function is switched off when the projector is in standby mode.

Note

- When you want to control the projector using the RS-232C function, set to “Standard”.

④ Fan Mode Setting

This function changes the fan rotation speed.

Selectable items	Description
Normal	Suitable for normal environments.
High	Select this when using the projector at altitudes of approximately 4,900 feet (1,500 meters) or more.

When “Fan Mode” is set to “High”, the fan rotation speeds up, and the fan noise becomes louder.

⑤ Returning to the Default Settings

Use “All Reset” to initialize all the adjustments you have made to the default settings.

Note

The following items cannot be initialized.

- “Fine Sync” menu
 - Special Modes
- “Options1” menu
 - Lamp Timer (Life)
 - Language

⑥ Selecting the On-screen Display Language

The projector can switch the on-screen display language among 11 languages.

English	Svenska
Deutsch	Português
Español	汉语
Nederlands	한국어
Français	日本語
Italiano	

Maintenance

Cleaning the projector

- Ensure that you have unplugged the power cord before cleaning the projector.
- The cabinet as well as the operation panel is made of plastic. Avoid using benzene or thinner, as these can damage the finish on the cabinet.
- Do not use volatile agents such as insecticides on the projector.
Do not attach rubber or plastic items to the projector for long periods.
The effects of some of the agents in the plastic may cause damage to the quality or finish of the projector.
- Wipe off dirt gently with a soft flannel cloth.
- When the dirt is hard to remove, soak a cloth in a mild detergent diluted with water, wring the cloth well and then wipe the projector.
Strong cleaning detergents may discolor, warp or damage the coating on the projector. Make sure to test on a small, inconspicuous area on the projector before use.

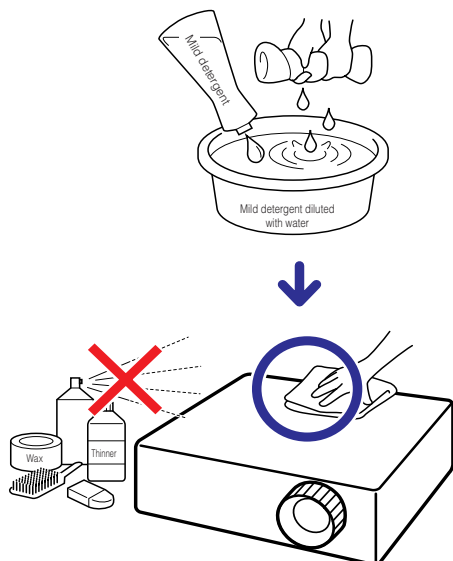

Cleaning the lens

- Use a commercially available blower or lens cleaning paper (for glasses and camera lenses) for cleaning the lens. Do not use any liquid type cleaning agents, as they may wear off the coating film on the surface of the lens.
- As the surface of the lens can easily get damaged, be sure not to scrape or hit the lens.

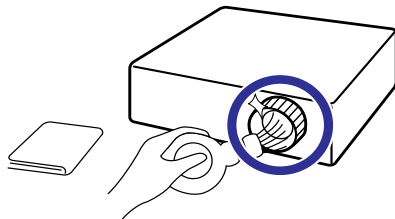

Cleaning the exhaust and intake vents

- Use a vacuum cleaner to clean dust from the exhaust vent and the intake vent.

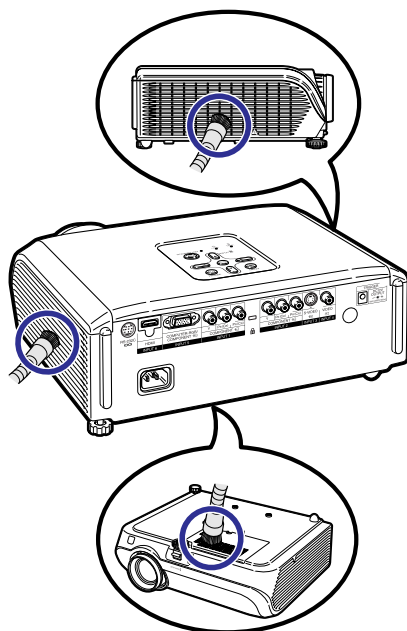

Info

- If you want to clean the air vents during projector operation, be sure to press **Ⓢ** STANDBY/ON on the projector or **Ⓢ** STANDBY on the remote control and put the projector into standby mode. After the cooling fan has stopped, clean the vents.

Maintenance Indicators

- The warning lights (power indicator, lamp indicator and temperature warning indicator) on the projector indicate problems inside the projector.
- If a problem occurs, either the temperature warning indicator or the lamp indicator will illuminate red, and the projector will enter standby mode. After the projector has entered standby mode, follow the procedures given below.

Top View

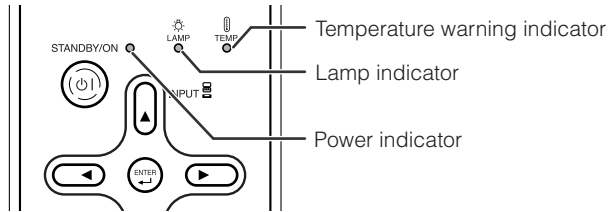



About the temperature warning indicator



If the temperature inside the projector increases, due to blockage of the air vents, or the setting location, "TEMP." will illuminate in the lower left corner of the picture. If the temperature keeps on rising, the lamp will turn off and the temperature warning indicator will blink, the cooling fan will run, and then the projector will enter standby mode. After "TEMP." appears, be sure to perform the measures described on page 53.

About the lamp indicator



■ When the remaining lamp life becomes 5% or less,  (yellow) and "Change The Lamp" will be displayed on the screen. When the percentage becomes 0%, it will change to  (red), the lamp will automatically turn off and then the projector will automatically enter standby mode. At this time, the lamp indicator will illuminate in red.

■ **If you try to turn on the projector a fourth time without replacing the lamp, the projector will not turn on.**

Indicators on the Projector

Power indicator	Red on	Normal (Standby)
	Green on	Normal (Power on)
	Red blinks	Abnormal (See page 53.)
	Green blinks	Normal (Cooling)
Lamp indicator	Green on	Normal
	Green blinks	The lamp is warming up or shutting down.
	Red on	The lamp is shut down abnormally or requires to be changed. (See page 53.)
Temperature warning indicator	Off	Normal
	Red on	The internal temperature is abnormally high. (See page 53.)

	Maintenance indicator		Problem	Cause	Possible Solution
	Normal	Abnormal			
Temperature warning indicator	Off	Red on (Standby)	The internal temperature is abnormally high.	<ul style="list-style-type: none"> Blocked air intake 	<ul style="list-style-type: none"> Relocate the projector to an area with proper ventilation. (see page 8)
				<ul style="list-style-type: none"> Cooling fan breakdown Internal circuit failure Clogged air intake 	<ul style="list-style-type: none"> Take the projector to your nearest Authorized SharpVision Service Center or Dealer for repair.
Lamp indicator	Green on (Green blinks when the lamp is warming up or turning off.)	Red on (Standby)	The lamp does not illuminate.	<ul style="list-style-type: none"> The lamp is shut down abnormally. 	<ul style="list-style-type: none"> Disconnect the power cord from the AC outlet, and then connect it again.
			Time to change the lamp.	<ul style="list-style-type: none"> Remaining lamp life becomes 5% or less. 	<ul style="list-style-type: none"> Carefully replace the lamp. (See page 55.) Take the projector to your nearest Authorized SharpVision Service Center or Dealer for repair. Please exercise care when replacing the lamp. Securely install the cover.
			The lamp does not illuminate.	<ul style="list-style-type: none"> Burnt-out lamp Lamp circuit failure 	
Power indicator	Green on/ Red on Green blinks (Cooling)	Red blinks	The power indicator blinks in red when the projector is on.	<ul style="list-style-type: none"> The lamp unit cover is open. 	<ul style="list-style-type: none"> If the power indicator blinks in red even when the lamp unit cover is securely installed, contact your nearest Authorized SharpVision Service Center or Dealer for advice.

Info

- If the temperature warning indicator illuminates, and the projector enters standby mode, follow the possible solutions above and then wait until the projector has cooled down completely before plugging in the power cord and turning the power back on. (At least 10 minutes.)
- If the power is turned off for a brief moment due to power outage or some other cause while using the projector, and the power supply recovers immediately after that, the lamp indicator will illuminate in red and the lamp may not be lit. In this case, unplug the power cord from the AC outlet, replace the power cord in the AC outlet and then turn the power on again.
- The cooling fan keeps the internal temperature of the projector constant and this function is controlled automatically. The sound of the cooling fan may change during operation because the fan speed may change and this is not a malfunction.
- Do not unplug the power cord after the projector has entered standby mode and while the cooling fan is running. The cooling fan runs for about 90 seconds.

Regarding the Lamp

Lamp

- It is recommended that the lamp (sold separately) be replaced when the remaining lamp life becomes 5% or less, or when you notice a significant deterioration in the picture and color quality. The lamp life (percentage) can be checked with the on-screen display. (see page 49)
- Purchase a replacement lamp of type AN-100LP from your place of purchase, nearest Authorized SharpVision Service Center or Dealer.

IMPORTANT NOTE TO U.S. CUSTOMERS:

The lamp included with this projector is backed by a 90-day parts and labor limited warranty. All service of this projector under warranty, including lamp replacement, must be obtained through an Authorized SharpVision Service Center or Dealer. For the name of the nearest Authorized SharpVision Service Center or Dealer, please call toll-free: 1-888-GO-SHARP (1-888-467-4277).

Hg LAMP CONTAINS MERCURY For State Lamp Disposal Information

www.lamprecycle.org or 1-800-BE-SHARP

U.S.A. ONLY

Caution Concerning the Lamp

- This projector utilizes a pressurized mercury lamp. A loud sound may indicate lamp failure. Lamp failure can be attributed to numerous sources such as: excessive shock, improper cooling, surface scratches or deterioration of the lamp due to a lapse of usage time.
The period of time up to failure largely varies depending on the individual lamp and/or the condition and the frequency of use. It is important to note that failure can often result in the bulb cracking.
- When the lamp replacement indicator and on-screen display icon are illuminated, it is recommended that the lamp be replaced with a new one immediately, even if the lamp appears to be operating normally.
- Should the lamp break, there is also a possibility that glass particles may spread inside of the projector. In such a case, it is recommended you contact your nearest Authorized SharpVision Service Center or Dealer to assure safe operation.
- Should the lamp break, the glass particles may spread inside the lamp cage or gas contained in the lamp may be vented into the room from the exhaust vent. Because the gas in this lamp includes mercury, ventilate the room well if the lamp breaks and avoid all exposure to the released gas. In case of exposure to the gas, consult a doctor as soon as possible.

Replacing the Lamp

- Do not remove the lamp unit from the projector right after use. The lamp will be very hot and may cause burn or injury.
 - **Carefully change the lamp by following the instructions described in this section. * If you wish, you may have the lamp replaced at your nearest Authorized SharpVision Service Center or Dealer.**
- * If the new lamp does not light after replacement, take your projector to the nearest Authorized SharpVision Service Center or Dealer for repair.

Removing and Installing the Lamp Unit

Warning!

- The lamp unit becomes very hot while the projector is operating. Do not remove the lamp unit from the projector right after use. The lamp and parts around the lamp will be very hot and may cause burns or injury.

Info

- Make sure that you remove the lamp unit by the handle. Do not touch the glass surface of the lamp unit or the inside of the projector.
- To avoid injury to yourself and damage to the lamp, be sure to carefully follow the steps below.
- Do not loosen other screws except for the lamp unit cover and lamp unit.

- 1 Press  STANDBY/ON on the projector or  STANDBY on the remote control to put the projector into standby mode.**

- Wait until the cooling fan stops.

- 2 Disconnect the power cord.**

- Unplug the power cord from the AC socket.
- Leave the lamp until it has fully cooled down (about 1 hour).

- 3 Remove the lamp unit cover.**

- Turn the projector over. Loosen the user service screw (1) that secures the lamp unit cover. Remove the lamp unit cover (2).

Optional
accessory

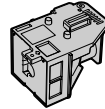

Lamp unit
AN-100LP

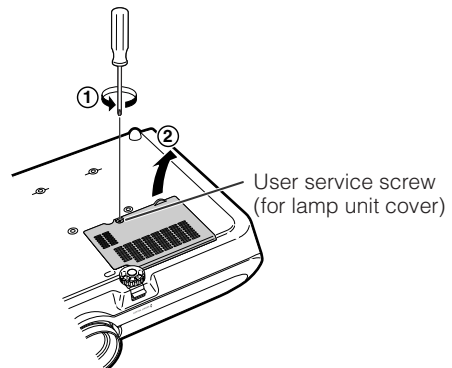
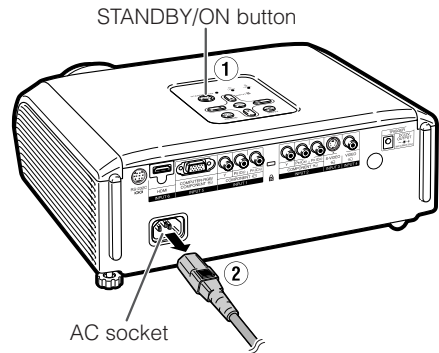

Regarding the Lamp (Continued)

4 Remove the lamp unit.

- Loosen the securing screws from the lamp unit. Hold the lamp unit by the handle and pull it in the direction of the arrow. At this time, keep the lamp unit horizontal and do not tilt it.

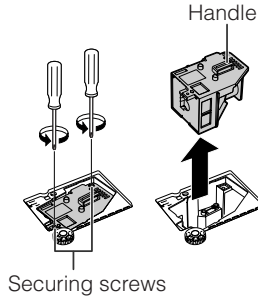

5 Insert the new lamp unit.

- Press the lamp unit firmly into the lamp unit compartment. Fasten the securing screws.

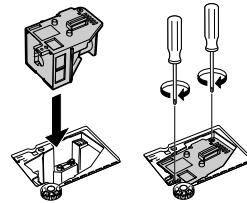

6 Replace the lamp unit cover.

- Align the tab on the lamp unit cover (1) and place it while pressing the tab (2) to close it. Then tighten the user service screw to secure the lamp unit cover.

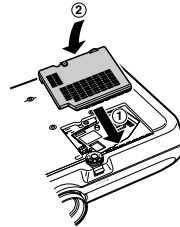

Info

- If the lamp unit and lamp unit cover are not correctly installed, the power will not turn on, even if the power cord is connected to the projector.

Resetting the Lamp Timer

Reset the lamp timer after replacing the lamp.

Info



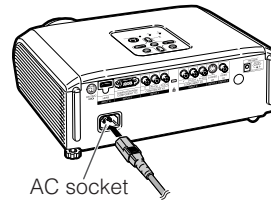

- Make sure to reset the lamp timer only when replacing the lamp. If you reset the lamp timer and continue to use the same lamp, this may cause the lamp to become damaged or explode.



1 Connect the power cord.

- Plug the power cord into the AC socket of the projector.

2 Reset the lamp timer.

- While simultaneously holding down ,  and  on the projector, press  on the projector.
- "LAMP 0000H" is displayed, indicating that the lamp timer is reset.

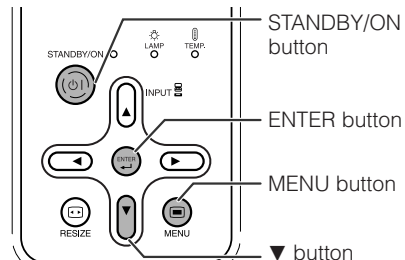

Connecting Pin Assignments

COMPUTER-RGB/COMPONENT INPUT5 Terminal: 15-pin Mini D-sub female connector

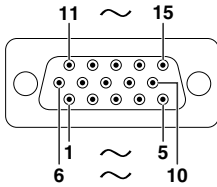

COMPUTER-RGB Input

1. Video input (red)
2. Video input (green/sync on green)
3. Video input (blue)
4. Not connected
5. Not connected
6. Earth (red)
7. Earth (green/sync on green)
8. Earth (blue)
9. Not connected
10. GND
11. Not connected
12. Bi-directional data
13. Horizontal sync signal: TTL level
14. Vertical sync signal: TTL level
15. Data clock

Component Input

1. P_R (C_R)
2. Y
3. P_B (C_B)
4. Not connected
5. Not connected
6. Earth (P_R)
7. Earth (Y)
8. Earth (P_B)
9. Not connected
10. Not connected
11. Not connected
12. Not connected
13. Not connected
14. Not connected
15. Not connected

RS-232C Terminal: 9-pin Mini DIN female connector

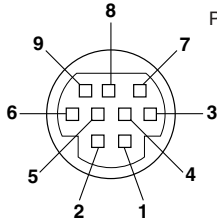

Pin No.	Signal	Name	I/O	Reference
1.				Not connected
2.	RD	Receive Data	Input	Connected to internal circuit
3.	SD	Send Data	Output	Connected to internal circuit
4.				Not connected
5.	SG	Signal Ground		Connected to internal circuit
6.				Not connected
7.	RS	Request to Send		Connected to CS in internal circuit
8.	CS	Clear to Send		Connected to RS in internal circuit
9.				Not connected

RS-232C Terminal: 9-pin D-sub male connector of the DIN-D-sub RS-232C adaptor (optional accessory: AN-A1RS)

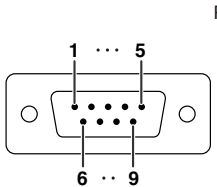

Pin No.	Signal	Name	I/O	Reference
1.				Not connected
2.	RD	Receive Data	Input	Connected to internal circuit
3.	SD	Send Data	Output	Connected to internal circuit
4.				Not connected
5.	SG	Signal Ground		Connected to internal circuit
6.				Not connected
7.	RS	Request to Send		Connected to CS in internal circuit
8.	CS	Clear to Send		Connected to RS in internal circuit
9.				Not connected

RS-232C Cable recommended connection: 9-pin D-sub female connector

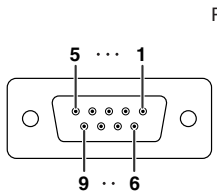

Pin No.	Signal	Pin No.	Signal
1.	CD	1.	CD
2.	RD	2.	RD
3.	SD	3.	SD
4.	ER	4.	ER
5.	SG	5.	SG
6.	DR	6.	DR
7.	RS	7.	RS
8.	CS	8.	CS
9.	CI	9.	CI

Note

- Depending on the controlling device used, it may be necessary to connect Pin 4 and Pin 6 on the controlling device (e.g. computer).

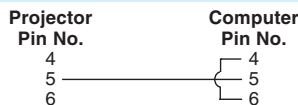

Connecting Pin Assignments (Continued)

HDMI Terminal

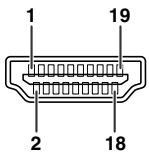

Pin No.	Name
1.	TMDS Data2+
2.	TMDS Data2 Shield
3.	TMDS Data2-
4.	TMDS Data1+
5.	TMDS Data1 Shield
6.	TMDS Data1-
7.	TMDS Data0+

Pin No.	Name
8.	TMDS Data0 Shield
9.	TMDS Data0-
10.	TMDS Clock+
11.	TMDS Clock Shield
12.	TMDS Clock-
13.	CEC

Pin No.	Name
14.	Reserved
15.	SCL
16.	SDA
17.	DDC/CEC Ground
18.	+5V Power
19.	Hot Plug Detect

RS-232C Specifications and Command Settings

Computer control

A computer can be used to control the projector by connecting an RS-232C serial control cable (cross type, sold separately) to the projector. (See page 27 for connection.)

Communication conditions

Set the serial port settings of the computer to match that of the table.

Signal format: Conforms to RS-232C standard.

Parity bit: None

Baud rate: * 9,600 bps/115,200 bps

Stop bit: 1 bit

Data length: 8 bits

Flow control: None

* Set the projector's baud rate to the same rate as used by the computer.

Basic format

Commands from the computer are sent in the following order: command, parameter, and return code. After the projector processes the command from the computer, it sends a response code to the computer.

Command format

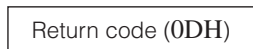
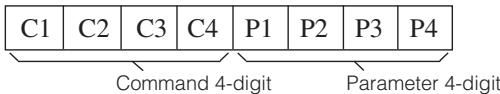

Response code format

Normal response



Problem response

(communication error or incorrect command)



Info

- When controlling the projector using RS-232C commands from a computer, wait for at least 30 seconds after the power has been turned on, and then transmit the commands.
- When more than one code is being sent, send each command only after the response code for the previous command from the projector is verified.

Commands

Example: When turning on the projector, make the following setting.

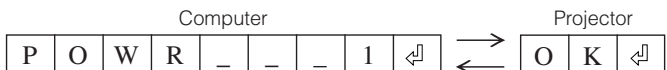

CONTROL CONTENTS	COMMAND	PARAMETER	RETURN
Power Off	P O W R	_ _ _ _	0 OK or ERR
Power On	P O W R	_ _ _ _	1 OK or ERR
INPUT 1 (Video1 : Component1)	I V E D	_ _ _ _	1 OK or ERR
INPUT 2 (Video2 : Component2)	I V E D	_ _ _ _	2 OK or ERR
INPUT 3 (Video3 : S-Video)	I V E D	_ _ _ _	3 OK or ERR
INPUT 4 (Video4 : Video)	I V E D	_ _ _ _	4 OK or ERR
INPUT 5 (RGB1 : RGB/Component)	I R G B	_ _ _ _	1 OK or ERR
INPUT 6 (RGB2 : RGB/Component)	I R G B	_ _ _ _	2 OK or ERR

Note

- If an underbar (_) appears in the parameter column, enter a space.

Computer Compatibility Chart

Computer

- Multiple signal support
Horizontal Frequency: 15-70 kHz,
Vertical Frequency: 45-85 Hz,
Pixel Clock: 12-85 MHz
Sync signal: Compatible with TTL level
- Compatible with sync on green signal
- Expansion System resizing technology

The following is a list of modes that conform to VESA. However, this projector supports other signals that are not VESA standards.

PC/MAC	Resolution	Horizontal Frequency (kHz)	Vertical Frequency (Hz)	VESA Standard	HDMI Support	Display	
PC	VGA	640 × 350	27.0	60		Upscale	
			31.5	70			
			37.5	85	✓		
		640 × 400	27.0	60			
			31.5	70			
			37.9	85	✓		
	720 × 350	27.0	60				
		31.5	70				
		27.0	60				
	720 × 400	31.5	70				
		37.9	85	✓			
		26.2	50				
	640 × 480	31.5	60	✓	✓		
		34.7	70				
		37.9	72	✓			
		37.5	75	✓			
		43.3	85	✓			
		31.4	50				
		35.1	56	✓			
		37.9	60	✓			
		46.6	70	✓			
	SVGA	800 × 600	48.1	72	✓		
			46.9	75	✓		
			53.7	85	✓		
40.3			50				
48.4			60	✓			
56.5			70	✓			
60.0			75	✓			
45.0			60				
47.8			60				
XGA	1,024 × 768	45.0	60		True		
		47.8	60				
		49.7	75				
—	1,280 × 720	45.0	60				
	1,280 × 768	47.8	60				
	1,024 × 768	60.2	75				
MAC 13"	VGA	640 × 480	34.9	67		Upscale	
MAC 16"	SVGA	800 × 600	37.8	60			
		832 × 624	49.7	75			
MAC 19"	XGA	1,024 × 768	60.2	75		True	







Note

- When this projector receives 640 × 350 VESA format VGA signals, "640 × 400" appears on the screen.

DTV

Signal	Horizontal Frequency (kHz)	Vertical Frequency (Hz)	HDMI Support
480I	15.7	60	✓
480P	31.5	60	✓
540P	33.8	60	
576I	15.6	50	✓
576P	31.3	50	✓
720P	45.0	60	✓
1035I	28.1	50	
1035I	33.8	60	
1080I	28.1	50	✓
1080I	33.8	60	✓

Troubleshooting

Problem	Check	Page
 Picture does not appear or projector does not start.	<ul style="list-style-type: none"> • Projector power cord is not plugged into the wall outlet. 	28
	<ul style="list-style-type: none"> • Power to the external connected devices is off. 	–
	<ul style="list-style-type: none"> • The selected input mode is wrong. 	29
	<ul style="list-style-type: none"> • Cables incorrectly connected to the projector. 	23–27
	<ul style="list-style-type: none"> • Remote control battery has run out. 	14
	<ul style="list-style-type: none"> • External output has not been set when connecting notebook computer. 	26
 No picture appears (or picture is dark).	<ul style="list-style-type: none"> • The lamp unit cover is not installed correctly. 	55, 56
	<ul style="list-style-type: none"> • Cables incorrectly connected to the projector. 	23–27
	<ul style="list-style-type: none"> • “Bright” is set to minimum position. 	43
 Color is faded or poor.	<ul style="list-style-type: none"> • Depending on the computer you are using, an image may not be projected unless the signal output setting of the computer is switched to the external output. Refer to the computer's operation manual for how to switch its signal output settings. 	–
	<ul style="list-style-type: none"> • Image adjustments are incorrectly set. • Make adjustments to “Color”, “Tint” and “BrilliantColor™” in “Picture Mode”. 	43
 Color is faded or poor.	(Video Input only) <ul style="list-style-type: none"> • Video input system is incorrectly set. 	48
	<ul style="list-style-type: none"> • Adjust the focus. 	30
 Picture is blurred; noise appears.	<ul style="list-style-type: none"> • The projection distance exceeds the focus range. 	20
	<ul style="list-style-type: none"> • There is fog on the lens. If the projector is carried from a cold room into a warm room, or if it is suddenly heated, condensation may form on the surface of the lens and the image will become blurred. Please set up the projector at least one hour before it is to be used. If condensation should form, remove the power cord from the wall outlet and wait for it to clear. 	–
	(Computer Input only) <ul style="list-style-type: none"> • Perform “Fine Sync” Adjustments (“Clock” Adjustment) • Perform “Fine Sync” Adjustments (“Phase” Adjustment) • Noise may appear depending on the computer. 	46 46 –
	<ul style="list-style-type: none"> • Select “Signal Type” in the “Options1” menu and change the input signal type. 	48
Picture is green on INPUT 5 (Component)/INPUT 6 (Component).	<ul style="list-style-type: none"> • Select “Signal Type” in the “Options1” menu and change the input signal type. 	48
Picture is pink (no green) on INPUT 5 (RGB)/INPUT 6 (RGB).		
An unusual sound is occasionally heard from the cabinet.	<ul style="list-style-type: none"> • If the picture is normal, the sound is due to cabinet shrinkage caused by room temperature changes. This will not affect operation or performance. 	–
Maintenance indicator on the projector illuminates or blinks in red.	<ul style="list-style-type: none"> • See “Maintenance Indicators”. 	52

Problem	Check	Page
Picture is too bright and whitish.	<ul style="list-style-type: none"> Image adjustments are incorrectly set. 	43
The black levels of the image show banding or appear faded when INPUT 6 is selected.	<ul style="list-style-type: none"> Select the HDMI Setting ("Standard" or "Enhanced") that results in the best picture quality. 	48
The cooling fan becomes noisy.	<ul style="list-style-type: none"> When temperature inside the projector increases, the cooling fan runs faster. 	–
The lamp does not light up even after the projector turns on.	<ul style="list-style-type: none"> The lamp indicator is illuminating in red. Replace the lamp. 	52, 55
The lamp suddenly turns off during projection.		
The image sometimes flickers.	<ul style="list-style-type: none"> Cables incorrectly connected to the projector or the connected equipment works improperly. If this happens frequently, replace the lamp. 	23-27
		55
The lamp needs much time to turn on.	<ul style="list-style-type: none"> The lamp will eventually need to be changed. While the remaining lamp life draws to a close, replace the lamp. 	55
Picture is dark.		
The remote control cannot be used.	<ul style="list-style-type: none"> Operate the remote control while pointing it at the projector's remote control sensor. The remote control may be too far away from the projector. If direct sunlight or a strong fluorescent light is shining on the projector's remote control sensor, place the projector where it will not be affected by strong light. 	15
		<ul style="list-style-type: none"> The batteries may be depleted or inserted incorrectly. Make sure the batteries are inserted correctly or insert new ones.

This unit is equipped with a microprocessor. Its performance could be adversely affected by incorrect operation or interference. If this should happen, unplug the Unit and plug it in again after more than 5 minutes.

Service Information (For the U.S.)

For the location of the nearest Authorized SharpVision Service Center, or to obtain product literature, accessories, supplies or customer assistance, please call 1-800-BE-SHARP (1-800-237-4277) or visit SHARP's website (<http://www.sharpusa.com>).

Specifications

Product type	Projector
Model	XV-Z3000
Video system	NTSC3.58/NTSC4.43/PAL/PAL-M/PAL-N/PAL-60/SECAM/DTV480I/DTV480P/DTV540P/DTV576I/DTV576P/DTV720P/DTV1035I/DTV1080I/DTV1080I-50
Display method	Single Chip Digital Micromirror Device™ (DMD™) by Texas Instruments
DMD panel	Panel size: 0.65", 1chip DMD
	Drive method: Digital Light Processing (DLP™)
	No. of dots: 983,040 dots (1280 [H] × 768 [V])
Lens	1–1.15 × zoom lens, F2.4–2.6, f = 19.0–21.9 mm
Projection lamp	275 W DC lamp
Component input signal	RCA connector
(INPUT1/2)	Y: 1.0 Vp-p, sync negative, 75 Ω terminated
	P _B (C _B): 0.7 Vp-p, 75 Ω terminated
	P _R (C _R): 0.7 Vp-p, 75 Ω terminated
S-video input signal	4-pin mini DIN connector
(INPUT 3)	Y (luminance signal): 1.0 Vp-p, sync negative, 75 Ω terminated
	C (chrominance signal): Burst 0.286 Vp-p, 75 Ω terminated
Video input signal	RCA connector: VIDEO, composite video, 1.0 Vp-p, sync negative, 75 Ω terminated
(INPUT 4)	terminated
Computer RGB/	15-pin mini D-sub connector
Component input signal	RGB separate/sync on green type analog input: 0–0.7 Vp-p, positive, 75 Ω terminated
(INPUT 5)	HORIZONTAL SYNC. SIGNAL: TTL level (positive/negative)
	VERTICAL SYNC. SIGNAL: Same as above
HDMI input signal	HDMI terminal (video signal only)
(INPUT 6)	
Horizontal resolution	720 TV lines (DTV720P)
Vertical frequency	45–85 Hz
Horizontal frequency	15–70 kHz
Pixel clock	12–85 MHz
RS-232C terminal	9-pin mini DIN connector
TRIGGER terminal	Power jack: DC 12V output
Rated voltage	AC 100–240 V
Input current	3.7 A
Rated frequency	50/60 Hz
Power consumption	355 W (Lamp Setting "Bright")/ 310 W (Lamp Setting "Eco + Quiet") with AC 100 V 340 W (Lamp Setting "Bright")/ 300 W (Lamp Setting "Eco + Quiet") with AC 240 V
Power consumption (standby)	4 W (AC 100 V) – 5 W (AC 240 V)*1
Heat dissipation	1,335 BTU/hour (Lamp Setting "Bright")/ 1,165 BTU/hour (Lamp Setting "Eco + Quiet") with AC 100 V 1,280 BTU/hour (Lamp Setting "Bright")/ 1,130 BTU/hour (Lamp Setting "Eco + Quiet") with AC 240 V
Operating temperature	41°F to 95°F (+5°C to +35°C)
Storage temperature	–4°F to 140°F (–20°C to +60°C)
Cabinet	Plastic
I/R carrier frequency	38 kHz
Dimensions (approx.)	12 13/32" × 4 19/64" × 11 1/32" (315 (W) × 109 (H) × 280 (D) mm) (main body only) 12 13/32" × 4 47/64" × 11 37/64" (315 (W) × 120 (H) × 294 (D) mm) (including adjustment foot and projecting parts)
Weight (approx.)	8.8 lbs. (4.0 kg)
Replacement parts	Remote control, Power cord for Europe, except U.K., Power cord for U.K. and Singapore, Power cord for Australia, New Zealand and Oceania, 21 pin RCA conversion adaptor, Video cable, Operation manual

*1 When STANDBY Mode is set to "Eco"

As a part of policy of continuous improvement, SHARP reserves the right to make design and specification changes for product improvement without prior notice. The performance specification figures indicated are nominal values of production units. There may be some deviations from these values in individual units.

Dimensions

Units: inches (mm)

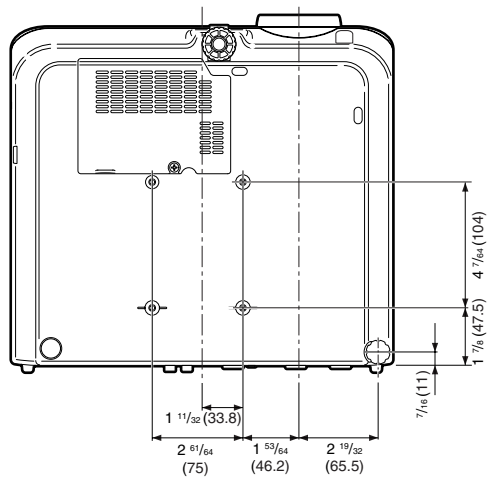
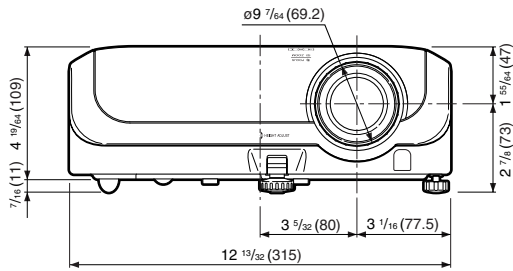
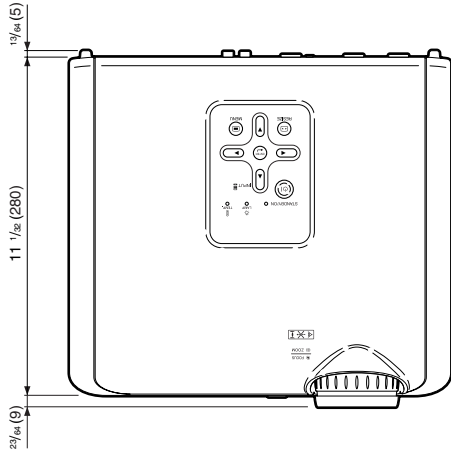

Index

AC socket	28	Lamp	10, 54
Accessories	10	Lamp indicator	52
Adjustment buttons	41	Lamp Setting	45
Aspect ratio	36	Lamp Timer (Life)	49
Auto Power Off	49	Lamp unit	55
Auto Sync (Auto Sync adjustment)	46	Language (on-screen display language)	50
AUTO SYNC button	46	Lens cap	11
Background	48	MENU button	41
Backlight button	13	ON button	28
Blue	43	Optional accessories	10
Bright	43	OSD Display	48
BrilliantColor™	43	Overscan	47
Checking the Input Signal	46	Phase	46
CINEMA ZOOM	36, 37	Picture Adjustment	43
Clock	46	Picture Mode	38, 43
CLR Temp (Color Temperature)	44	PICTURE MODE button	38
C.M.S.	44	Picture (Screen) Size and Projection Distance	20
Color	43	Power cord	28
Contrast	43	PRJ Mode	19, 49
DOT BY DOT	37	Progressive	44
DNR	45	R-03 batteries	14
ENTER button	41	Rear adjustment foot	31
Exhaust vent	12, 51	Red	43
Fan Mode	50	Remote control	13
Fine Sync	46	Remote control sensor	15
Focus ring	30	Replacing the lamp	54, 55
FREEZE button	38	Resize	36, 37
GEOMETRIC ADJUSTMENT	34	RESIZE button	36
H & V KEYSTONE	35	RETURN button	41
HDMI Setting	48	RGB/COMP. button	48
H-Pos	46	RS-232C Setting	50
HEIGHT ADJUST lever	30	RS-232C terminal	27
Hue	44	Saturation	44
Image Shift	47	Sharp	43
IMAGE SHIFT buttons	38	SIDE BAR	36, 37
INPUT 1 terminal	23	Special Modes	46
INPUT 1 – 6 modes	29	STANDBY button	29
INPUT 2 terminal	23	STANDBY/ON button	28, 29
INPUT 3 terminal	24	STANDBY Mode	50
INPUT 4 terminal	24	STRETCH	36, 37
INPUT 5 terminal	25, 26	Subtitle	47
INPUT 6 terminal	25	Supplied accessories	10
INPUT buttons	29	Temperature warning indicator	52
Intake vent	11, 12, 51	Tint	43
IRIS button	38	TRIGGER terminal	12
Kensington Security Standard connector	12, 13	Value	44
KEYSTONE button	32	Video System	48
Keystone Correction	32	V-Pos	46
		Zoom ring	30

CONSUMER LIMITED WARRANTY

SHARP ELECTRONICS CORPORATION warrants to the first consumer purchaser that this Sharp brand product (the "Product"), when shipped in its original container, will be free from defective workmanship and materials, and agrees that it will, at its option, either repair the defect or replace the defective Product or part thereof with a new or remanufactured equivalent at no charge to the purchaser for parts or labor for the period(s) set forth below.

This warranty does not apply to any appearance items of the Product nor to the additional excluded item(s) set forth below nor to any Product the exterior of which has been damaged or defaced, which has been subjected to improper voltage or other misuse, abnormal service or handling, or which has been altered or modified in design or construction.

In order to enforce the rights under this limited warranty, the purchaser should follow the steps set forth below and provide proof of purchase to the servicer.

The limited warranty described herein is in addition to whatever implied warranties may be granted to purchasers by law. ALL IMPLIED WARRANTIES INCLUDING THE WARRANTIES OF MERCHANTABILITY AND FITNESS FOR USE ARE LIMITED TO THE PERIOD(S) FROM THE DATE OF PURCHASE SET FORTH BELOW. Some states do not allow limitations on how long an implied warranty lasts, so the above limitation may not apply to you.

Neither the sales personnel of the seller nor any other person is authorized to make any warranties other than those described herein, or to extend the duration of any warranties beyond the time period described herein on behalf of Sharp.

The warranties described herein shall be the sole and exclusive warranties granted by Sharp and shall be the sole and exclusive remedy available to the purchaser. Correction of defects, in the manner and for the period of time described herein, shall constitute complete fulfillment of all liabilities and responsibilities of Sharp to the purchaser with respect to the Product, and shall constitute full satisfaction of all claims, whether based on contract, negligence, strict liability or otherwise. In no event shall Sharp be liable, or in any way responsible, for any damages or defects in the Product which were caused by repairs or attempted repairs performed by anyone other than an authorized servicer. Nor shall Sharp be liable or in any way responsible for any incidental or consequential economic or property damage. Some states do not allow the exclusion of incidental or consequential damages, so the above exclusion may not apply to you.

THIS WARRANTY GIVES YOU SPECIFIC LEGAL RIGHTS. YOU MAY ALSO HAVE OTHER RIGHTS WHICH VARY FROM STATE TO STATE.

Model Specific Section (In-Home Service)

Your Product Model Number & Description:

XV-Z3000U Projector

(Be sure to have this information available when you need service for your Product.)

Warranty Period for this Product:

One (1) year parts and labor from date of purchase except for the Projector Lamp for which the warranty period is ninety (90) days from date of purchase. After the ninety (90) day warranty period on the Projector Lamp, parts and labor for a lamp replacement are the responsibility of the consumer.

Additional Item(s) Excluded from Warranty Coverage (if any):

Cleaning of Optical System and/or replacement of any filter.
 Labor & materials required to remove and reinstall a suspended projector in installations not accessible with a standard (8' step) ladder or ceilings exceeding 12' in height.
 Labor & materials required to remove and reinstall a projector in complex systems including, but not limited to, projectors installed in custom enclosures, projectors connected to third party control and automation systems, and realignment of projectors installed in "mirrored" rear projection enclosures.

Where to Obtain Service:

From a Sharp Authorized Servicer located in the United States. To find the location of the nearest Sharp Authorized Servicer, call Sharp toll free at 1-800-BE-SHARP.

What to do to Obtain Service:

Contact your Sharp Authorized Servicer to obtain in-home service for this Product. The Servicer will come to your home and if necessary to remove the Product for repair at the Servicer's facility, the Servicer will reinstall it upon completion of repair. Be sure to have **Proof of Purchase** available.

TO OBTAIN PRODUCT INFORMATION, CALL 1-800-BE-SHARP (1-800-237-4277) OR VISIT www.sharpsusa.com.

VALID IN CANADA ONLY

SHARP®

LIMITED WARRANTY

Consumer Electronics Products

Congratulations on your purchase!

Sharp Electronics of Canada Ltd. (hereinafter called "Sharp") gives the following express warranty to the first consumer purchaser for this Sharp brand product, when shipped in its original container and sold or distributed in Canada by Sharp or by an Authorized Sharp Dealer:

Sharp warrants that this product is free, under normal use and maintenance, from any defects in material and workmanship. If any such defects should be found in this product within the applicable warranty period, Sharp shall, at its option, repair or replace the product as specified herein.

This warranty shall not apply to:

- (a) Any defects caused or repairs required as a result of abusive operation, negligence, accident, improper installation or inappropriate use as outlined in the owner's manual.
- (b) Any Sharp product tampered with, modified, adjusted or repaired by any party other than Sharp, Sharp's Authorized Service Centres or Sharp's Authorized Servicing Dealers.
- (c) Damage caused or repairs required as a result of the use with items not specified or approved by Sharp, including but not limited to head cleaning tapes and chemical cleaning agents.
- (d) Any replacement of accessories, glassware, consumable or peripheral items required through normal use of the product including but not limited to earphones, remote controls, AC adapters, batteries, temperature probe, stylus, trays, filters, belts, ribbons, cables and paper.
- (e) Any cosmetic damage to the surface or exterior that has been defaced or caused by normal wear and tear.
- (f) Any damage caused by external or environmental conditions, including but not limited to transmission line/power line voltage or liquid spillage.
- (g) Any product received without appropriate model, serial number and CSA/cUL markings.
- (h) Any products used for rental or commercial purposes.
- (i) Any installation, setup and/or programming charges.

Should this Sharp product fail to operate during the warranty period, warranty service may be obtained upon delivery of the Sharp product together with proof of purchase and a copy of this LIMITED WARRANTY statement to an Authorized Sharp Service Centre or an Authorized Sharp Servicing Dealer. In home warranty service may be provided at Sharp's discretion on any Sharp television with the screen size of 27" or larger and on any Sharp Over The Range Microwave Oven.

This warranty constitutes the entire express warranty granted by Sharp and no other dealer, service centre or their agent or employee is authorized to extend, enlarge or transfer this warranty on behalf of Sharp. To the extent the law permits, Sharp disclaims any and all liability for direct or indirect damages or losses or for any incidental, special or consequential damages or loss of profits resulting from a defect in material or workmanship relating to the product, including damages for the loss of time or use of this Sharp product or the loss of information. The purchaser will be responsible for any removal, reinstallation, transportation and insurance costs incurred. Correction of defects, in the manner and period of time described herein, constitute complete fulfillment of all obligations and responsibilities of Sharp to the purchaser with respect to the product and shall constitute full satisfaction of all claims, whether based on contract, negligence, strict liability or otherwise.

WARRANTY PERIODS

Projector	1 year (bulb 90 days)
-----------	-----------------------

To obtain the name and address of the nearest Authorized Sharp Service Centre or Dealer, please contact:
SHARP ELECTRONICS OF CANADA LTD.

SHARP ELECTRONICS OF CANADA LTD.
335 Britannia Road East
Mississauga, Ontario
L4Z 1W9
(905) 568-7140
Web site: www.sharp.ca



SHARP®

SHARP CORPORATION

Printed in China
Imprimé en Chine
Impreso en China
Impresso na China
TINS-C226WJN2
06P02-CH-NG

**PROJECTOR
PROJECTEUR
PROYECTOR
PROJETOR**

**OPERATION MANUAL
MODE D'EMPLOI
MANUAL DE MANEJO
MANUAL DE OPERAÇÃO**

ISH

FRANÇAIS

ESPAÑOL

PORTUGUÊS

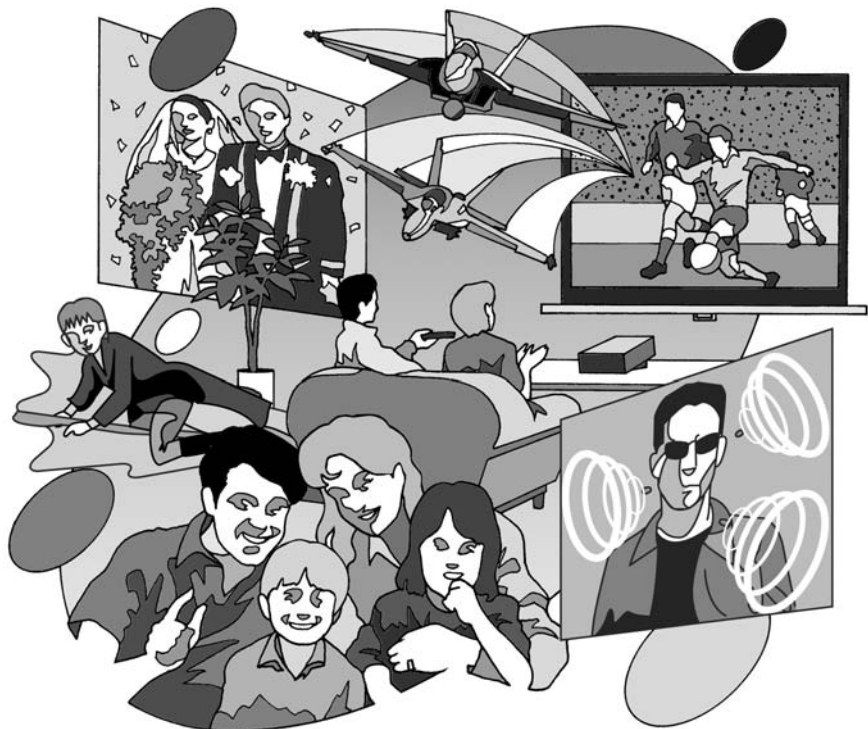

HDMI™
HIGH-DEFINITION MULTIMEDIA INTERFACE

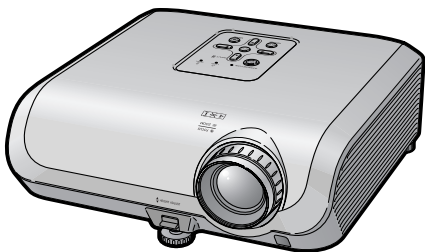

Avant d'utiliser ce projecteur, veuillez lire attentivement ce mode d'emploi.

Introduction

REMARQUE IMPORTANTE

- Pour vous aider à retrouver votre projecteur en cas de perte ou de vol, veuillez noter le numéro de série, inscrit sur le panneau de fond du projecteur, et conserver soigneusement cette information.
- Avant de recycler l'emballage, vérifiez convenablement son contenu en vous reportant à la liste «Accessoires fournis» de la page 10.

N° de modèle : XV-Z3000U

N° de série :

FRANÇAIS

AVERTISSEMENT: Source de lumière de grande intensité. Ne pas fixer les yeux sur le faisceau lumineux, ne pas le regarder directement. S'assurer tout spécialement que les enfants ne fixent pas les yeux directement sur le faisceau.



AVERTISSEMENT: Pour réduire les risques d'incendie et d'électrocution, ne pas exposer cet appareil à la pluie ou à l'humidité.

	ATTENTION RISQUE D'ÉLECTROCUTION. NE PAS RETIRER LES VIS À L'EXCEPTION DE LA VIS RÉSERVÉE À L'ENTRETIEN.	
ATTENTION : AFIN D'ÉVITER LES RISQUES D'ÉLECTROCUTION, NE PAS RETIRER LE CAPOT SUPÉRIEUR. L'APPAREIL NE CONTIENT AUCUNE PIÈCE QUE L'UTILISATEUR PUISSE REMPLACER, À L'EXCLUSION DE LA LAMPE. CONFIER TOUTE RÉPARATION À UN PERSONNEL QUALIFIÉ.		



Le symbole de l'éclair inscrit dans un triangle équilatéral est un avertissement à l'attention de l'utilisateur sur la présence, à l'intérieur du produit, de pièces non isolées soumises à une «très haute tension» pouvant provoquer une électrocution.



Le symbole du point d'exclamation, inscrit dans un triangle équilatéral, a pour objet d'appeler l'attention de l'utilisateur sur la présence, dans la documentation accompagnant le produit, d'importantes instructions concernant son mode opératoire et son entretien (réparation).

AVERTISSEMENT: Les règles FCC stipulent que toute modification et transformation apportées à cet appareil qui ne seraient pas expressément approuvées par le fabricant peuvent entraîner, pour l'utilisateur, la perte du droit de faire fonctionner cet appareil.

ETATS-UNIS UNIQUEMENT

AVERTISSEMENT:

Le ventilateur de refroidissement de ce projecteur continue de fonctionner pendant environ 90 secondes après sa mise en mode veille. En utilisation normale, lorsque vous mettez le projecteur en mode veille, utilisez toujours la touche STANDBY/ON du projecteur ou la touche STANDBY de la télécommande. Assurez-vous que le ventilateur de refroidissement s'est arrêté avant de débrancher le câble d'alimentation.

EN UTILISATION NORMALE, N'ARRÊTEZ JAMAIS LE PROJECTEUR EN DÉBRANCHANT LE CÂBLE D'ALIMENTATION. SI CETTE PRÉCAUTION N'EST PAS RESPECTÉE, LA LAMPE RISQUE DE DURER MOINS QUE PRÉVU.

INFORMATION

Les tests effectués sur cet appareil ont montré qu'il est conforme aux limites fixées pour les appareils numériques de classe B en vertu de la section 15 du Règlement du FCC, destinées à apporter une protection raisonnable contre des interférences dommageables en cas de fonctionnement dans un environnement résidentiel. Cet appareil génère, utilise et peut émettre de l'énergie de fréquence radio. S'il n'est pas installé et utilisé conformément aux instructions du mode d'emploi, il peut occasionner des interférences dommageables dans les communications radio. Il est possible que l'utilisation de cet appareil dans une zone résidentielle occasionne des interférences. Si cet appareil provoque effectivement des interférences à réception radio ou télévisée – ce que l'on peut déterminer en mettant celui-ci successivement sous et hors tension – il est recommandé à l'utilisateur de tenter de mettre fin à cette interférence en prenant une ou plusieurs des mesures suivantes:

- Réorientation ou déplacement de l'antenne réceptrice.
- Augmentation de la distance de séparation entre l'appareil et le récepteur.
- Connexion de l'appareil à une prise dont le circuit est différent de celui auquel est connecté le récepteur.
- Consultation d'un revendeur ou d'un technicien radio/TV expérimenté pour assistance.

ETATS-UNIS UNIQUEMENT

Déclaration de conformité

PROJECTEUR SHARP, MODÈLE XV-Z3000U

Cet appareil est conforme à la section 15 du règlement du FCC. Le fonctionnement est soumis aux conditions suivantes: (1) Cet appareil ne doit pas provoquer des interférences nuisibles et (2) cet appareil doit accepter toutes les interférences reçues, y compris des interférences pouvant provoquer un fonctionnement indésirable.

Responsable :

SHARP ELECTRONICS CORPORATION
Sharp Plaza, Mahwah, New Jersey 07430-2135
TEL : 1-800-BE-SHARP (1-800-237-4277)

ETATS-UNIS UNIQUEMENT

MISE AU REBUT DE L'APPAREIL

Ce projecteur comporte des soudures plomb-étain, et une lampe sous pression contenant une faible quantité de mercure. La mise au rebut de ces matériaux peut être réglementée en raison de considérations environnementales. Pour la mise au rebut ou le recyclage, veuillez consulter la réglementation locale ou si vous habitez les Etats-Unis d'Amérique, l'Electronics Industry Alliance : www.eiae.org.

Précautions liées au remplacement de la lampe

Reportez-vous à la section «Remplacement de la lampe», page 54.

Ce projecteur SHARP utilise un panneau DMD. Ce panneau très sophistiqué contient 983.040 pixels (micromiroirs). Comme pour tout appareil électronique de haute technologie comme les téléviseurs grand écran, systèmes vidéo et caméras vidéo, il existe certaines tolérances acceptables auxquelles cet appareil doit se conformer.

Cette unité comprend des pixels inactifs dans les limites des tolérances pouvant se traduire par l'apparition de points inactifs sur l'image à l'écran. Ceci n'a aucune incidence sur la qualité de l'image, ni la durée de vie de l'unité.

Comment lire ce mode d'emploi

- Les caractéristiques techniques diffèrent légèrement en fonction du modèle. Néanmoins, vous pouvez brancher et opérer tous les modèles de la même façon.
- Dans ce mode d'emploi, illustrations et affichages à l'écran sont simplifiés pour explication et peuvent légèrement différer de l'affichage réel.

Utilisation de l'écran du menu

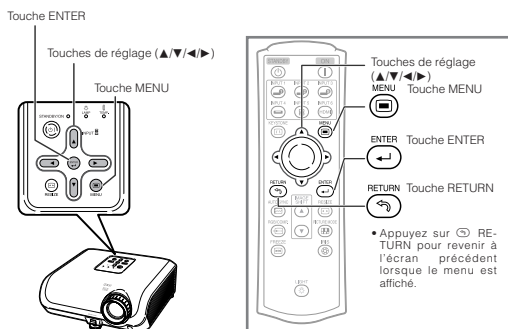

Touches utilisées dans cette opération

Sélections du menu (Ajustements)

Exemple : Ajustement de «Luminos.».

• Cette opération peut également être effectuée en utilisant les touches sur le projecteur.

- 1 Appuyez sur **MENU**.
• L'écran du menu «Image» pour le mode d'entrée sélectionné est affiché.

- 2 Appuyez sur **▶** ou **◀** pour sélectionner l'icône du menu à ajuster.
• L'icône sélectionnée est mise en surbrillance.

Icône de menu	Ecran de menu
	Image
	Sync. fine
	Options1
	Options2

Remarque

• Le menu «Sync. fine» n'est pas disponible pour INPUT 3 ou INPUT 4.

Exemple : Menu de l'écran «Image» pour mode INPUT 1

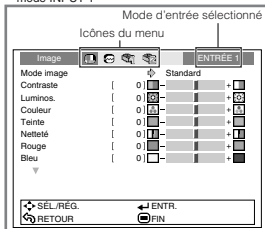

Touche utilisée dans cette étape

Affichage à l'écran

Fonctions pratiques

Ⓔ -41

Info Indique des précautions relatives à l'utilisation du projecteur.

Remarque ... Indique des informations supplémentaires pour la mise en place et l'opération du projecteur.

Pour référence ultérieure

Entretien

➔ P. 51

Guide de dépannage

➔ P. 60 et 61

Index

➔ P. 64

Table des matières

Préparatifs

Introduction

Comment lire ce mode d'emploi	3
Table des matières	4
MESURES DE SÉCURITÉ	
IMPORTANTES	6
Accessoires	10
Nomenclature et fonctions	11
Insérer les piles	14
Portée d'utilisation	15

Mise en route rapide

Mise en route rapide	16
----------------------------	----

Installation

Mise en place du projecteur	18
Mise en place du projecteur	18
Installation standard (Projection avant) ...	18
Installation pour montage au plafond	18
Mode de projection (PRJ)	19
Taille de l'image (écran) et distance de projection	20

Raccordements

Echantillon de câbles pour raccordement	22
Raccordement à un équipement vidéo	23
Raccordement à un ordinateur	26
Commander le projecteur à l'aide d'un ordinateur	27

Utilisation

Opération de base

Mise sous/hors tension du projecteur ...	28
Raccordement du cordon d'alimentation	28
Mise sous tension du projecteur	28
Mise hors tension (Mettre le projecteur en mode veille)	29
Projection de l'image	29
commuter le mode d'entrée	29
Ajuster l'image projetée	30
Corriger la distorsion trapézoïdale	32
Mode redimensionner	36

Fonctions pratiques

Opérer avec la télécommande	38
Pour déplacer verticalement l'image projetée (Déplac. Image)	38
Changement du réglage du diaphragme ...	38
Gel d'une image mobile	38
Sélectionner le mode d'image	38
Rubriques du menu	39
Utilisation de l'écran du menu	41
Sélections du menu (Ajustements)	41
Ajustement de l'image (Menu «Image») ...	43
Sélectionner le mode d'image	43
Ajuster l'image	43
Ajuster la température de couleur	44
Ajuster les couleurs	44
Progressif	44
Réduction du bruit de l'image (Réduction bruit)	45

Changement du réglage du diaphragme ...	45
Réglage lampe	45
Réglage des images d'ordinateur (Menu «Sync.fine»)	46
Réglage des images d'ordinateur	46
Réglage des modes spéciaux	46
Sync. Automat. (Réglage de la synchronisation automatique)	46
Vérification du signal d'entrée	46
Utilisation du Menu «Options»	47
Ajuster la position de l'image	47
Ajuster le surbalayage (overscan)	47
Réglage de la taille verticale de l'image (Réglage de Sous-titre)	47
Régler l'affichage à l'écran	48
Réglage du système vidéo	48
Réglage du type de signal	48
Sélection du Réglage HDMI	48
Sélectionner l'image d'arrière-fond	48
Fonction d'extinction automatique	49
Vérifier le statut de la durée de vie de la lampe	49
Retourner/Inverser les images projetées	49
Sélection de la vitesse de transmission (RS-232C)	50
Réduction de la consommation d'énergie lorsque l'appareil est en mode Veille	50
Réglage du mode ventilation	50
Retour aux réglages par défaut	50
Sélectionner la langue de l'affichage à l'écran	50

Référence

Appendice

Entretien	51
Indicateurs d'entretien	52
À propos de la lampe	54
Lampe	54
Précaution quant à la lampe	54
Remplacement de la lampe	54
Déposer et poser la lampe	55
Remettre à zéro la minuterie de la lampe ...	56

Raccordement et affectation des broches	57
Spécifications et réglages des commandes RS-232C	58
Tableau de compatibilité PC	59
Guide de dépannage	60
Information relative au service (Pour les Etats-Unis)	61
Fiche technique	62
Dimensions	63
Index	64
GARANTIE LIMITÉE (POUR CANADA SEULEMENT)	65

MESURES DE SÉCURITÉ IMPORTANTES

ATTENTION : Veuillez lire toutes ces instructions avant de faire fonctionner ce produit et les conserver pour toutes consultations ultérieures.

L'électricité peut être utilisée pour beaucoup de fonctions utiles. Ce produit a été conçu et fabriqué pour assurer une utilisation en toute sécurité. CEPENDANT, TOUTE UTILISATION INCORRECTE PEUT CAUSER UNE ÉLECTROCUTION OU DÉCLENCHER UN INCENDIE. Pour éviter de contourner les dispositifs de sécurité incorporés à ce produit, veuillez respecter les règles de base suivantes pour son installation, utilisation et entretien.

1. Lire les instructions

Avant d'utiliser l'appareil, veuillez lire les instructions de sécurité et d'emploi.

2. Conserver les instructions

Les instructions de sécurité et d'emploi doivent être soigneusement conservées pour référence ultérieure.

3. Respecter les avertissements

Tous les avertissements apposés sur l'appareil ou notés dans le mode d'emploi doivent être respectés.

4. Suivre les instructions

Toutes les instructions de fonctionnement et d'emploi doivent être scrupuleusement suivies.

5. Nettoyage

Débranchez la prise secteur de l'appareil avant de le nettoyer. N'utilisez pas de liquides ou aérosols de nettoyage. Utilisez uniquement un chiffon humide pour nettoyer l'appareil.

6. Options

N'utilisez pas d'option non conseillée par le fabricant de l'appareil qui pourrait présenter le moindre risque.

7. Eau et humidité

N'utilisez pas cet appareil près d'un point d'eau, --- à proximité d'une baignoire, d'un lavabo, d'un évier, d'une cube de lessivage, ou dans un sous-sol humide ou à proximité d'une piscine, par exemple.

8. Accessoires

Ne déposez pas l'appareil sur un support instable. L'appareil risque de tomber et de causer des blessures graves à un enfant ou un adulte et d'être sérieusement endommagé. Utilisez uniquement les types de support conseillés par le fabricant ou vendus avec l'appareil. La fixation de l'appareil à un accessoire doit être conforme aux instructions du fabricant et doit être réalisée au moyen des pièces conseillées par le fabricant.

9. Transport

L'ensemble appareil et chariot doit être manoeuvré avec soin. Tout arrêt brutal, effort excessif ou inégalité du sol risque d'entraîner le renversement du chariot et la chute de l'appareil.



10. Ventilation

Les orifices et découpes pratiqués sur le coffret sont destinés à assurer la ventilation de l'appareil afin d'obtenir un fonctionnement fiable et d'éviter les surchauffes. Ces ouvertures ne doivent pas être obstruées en plaçant par exemple l'appareil sur un lit, un canapé, un tapis et toute autre surface similaire. L'appareil ne doit pas être installé dans un meuble, bibliothèque ou étagères si la ventilation adéquate ne peut être assurée et les instructions du fabricant respectées.

11. Sources d'alimentation

Cet appareil ne doit être alimenté qu'à partir du type de source indiqué sur la plaquette signalétique. Au moindre doute concernant le type de source disponible, contactez le revendeur de l'appareil ou la compagnie d'électricité. Dans le cas d'appareils fonctionnant sur batterie ou autre source que le secteur, reportez-vous au mode d'emploi.

12. Mise à la terre ou polarisation

Ce produit est équipé d'un des types de prise suivant. Si la prise mâle du câble d'alimentation ne correspond pas à celle du secteur, contactez un électricien pour la remplacer. N'utilisez la prise sans la sécurité supplémentaire offerte par ce type de prise.

a. Type de prise à deux fils (secteur).

b. Type de prise à trois fils (secteur) avec une borne de mise à la masse.

Cette dernière ne s'enfiche que dans une prise du secteur adéquate.

13. Protection du cordon d'alimentation

Faites passer le cordon d'alimentation de façon à ce qu'il ne puisse être abîmé, piétiné, écrasé par un meuble ou tout objet lourd ; examinez soigneusement le cheminement du cordon d'alimentation entre la prise du secteur et l'entrée de l'appareil.

14. Orage

Par mesure de protection complémentaire, débranchez le cordon d'alimentation de la prise du secteur dès que survient un orage ou encore lorsque l'appareil ne va pas être utilisé pendant une longue période. Ainsi, l'appareil ne sera pas exposé à une surtension éventuelle du secteur due à la foudre.

15. Surcharge

Évitez de surcharger les prises du secteur murales ou intégrées ainsi que les rallonges car cela risque de provoquer un incendie ou une électrocution.

16. Introduction d'objets étrangers et de liquide

N'essayez pas d'introduire des objets dans les ouvertures de l'appareil car ceux-ci risquent d'entrer en contact avec les composants soumis à des hautes tensions et provoquer un incendie ou une électrocution. Évitez d'asperger ou de renverser le moindre liquide sur l'appareil.

17. Réparation

Ne tentez aucune réparation de cet appareil par vous-même car l'ouverture ou le retrait du boîtier expose des composants soumis à des hautes tensions qui présentent des risques importants d'électrocution. Adressez-vous à un technicien qualifié pour toute réparation.

18. Dégâts entraînant une réparation

Dans les cas suivants, débranchez le cordon d'alimentation et faites vérifier ou réparer l'appareil par du personnel qualifié :

- Le cordon d'alimentation ou sa fiche est endommagé.
- Un liquide a été renversé sur l'appareil ou un objet étranger a été introduit dans l'appareil.
- L'appareil a été exposé à la pluie ou à l'eau.
- L'appareil ne fonctionne pas normalement bien que les instructions du mode d'emploi aient été respectées. N'utilisez pas d'autres commandes que celles mentionnées dans ce document car toute action risque d'endommager l'appareil et d'entraîner, le plus souvent, l'intervention coûteuse d'un technicien qualifié afin de rétablir les conditions normales de fonctionnement.

e. L'appareil est tombé ou a été endommagé d'une manière ou d'une autre.

f. Les performances de l'appareil se sont nettement dégradées et un entretien semble nécessaire.

19. Pièces de rechange

Si une pièce doit être remplacée, assurez-vous auprès du service de réparation que le remplacement sera effectué avec une pièce prescrite par le fabricant ou ayant des caractéristiques identiques. Des pièces de rechange non autorisées pourraient causer un incendie, une électrocution ou d'autres dangers.

20. Contrôle de sécurité

À la fin de toute intervention d'entretien ou de réparation, demandez au technicien d'effectuer les vérifications de sécurité pour déterminer si le produit est en état de fonctionnement correct.

21. Montage mural ou au plafond

Ce produit doit être monté sur un mur ou au plafond uniquement de la manière recommandée par le fabricant.

22. Chaleur

Cet appareil doit être placé loin des sources de chaleur telles que les radiateurs, accumulateurs de chaleur, poêles et autres appareils produisant de la chaleur (y compris les amplificateurs).

- DLP™ (Digital Light Processing), DMD™ (Digital Micromirror Device) et BrilliantColor™ sont des marques de commerce de Texas Instruments, Inc.
- Microsoft® et Windows® sont des marques déposées de Microsoft Corporation aux États-Unis et/ou dans d'autres pays.
- PC/AT est une marque déposée de International Business Machines Corporation aux États-Unis.
- Macintosh® est une marque déposée de Apple Computer, Inc. aux États-Unis et/ou dans d'autres pays.
- HDMI, le logo HDMI et High-Definition Multimedia Interface sont des marques de commerce ou des marques déposées de HDMI Licensing LLC.
- Tous les autres noms de produits ou sociétés sont des marques de commerce ou des marques déposées de leur société respective.
- Certains circuits intégrés utilisés dans ce produit font l'objet de secrets de fabrication appartenant à Texas Instruments. Il est donc interdit de copier, de modifier, d'adapter, de traduire, de distribuer, d'étudier la conception, de démonter ou de décompiler leur contenus.

Observez les précautions suivantes lors de l'installation du projecteur.

Précaution quant à la lampe

- Danger potentiel de débris de verres en cas de rupture de la lampe. Si la lampe rompt, contactez votre centre de service SharpVision agréé ou revendeur le plus proche pour remplacement. Voir «Remplacement de la lampe» à la page 54.

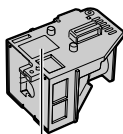

Précaution quant à l'installation du projecteur

- Pour un entretien minimum et pour préserver une qualité d'image élevée, SHARP recommande que ce projecteur soit installé dans un endroit sans humidité, poussière, ni fumée de cigarette. Lorsque le projecteur est soumis à ces environnements, les entrée et sortie d'air et l'objectif doivent être nettoyés plus souvent. Tant que le projecteur est nettoyé régulièrement, l'utilisation dans ce type d'environnement ne réduira pas la durée d'utilisation globale de l'unité. Le nettoyage interne doit être effectué uniquement par votre centre de service SharpVision agréé ou revendeur.

N'installez pas le projecteur dans des endroits en plein soleil ou exposés à une forte lumière.

- Placez l'écran de façon à ce qu'il ne soit pas en plein soleil ou sous l'éclairage direct de la pièce. La lumière tombant directement sur l'écran fait déteindre les couleurs, rendant le visionnement difficile. Fermez les rideaux et atténuez les lumières si vous installez l'écran dans une pièce ensoleillée ou lumineuse.

Précaution d'installation du projecteur

- Placez le projecteur sur un endroit plat dans la plage de réglage (8 degrés) du pied ajustable.

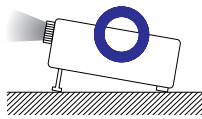
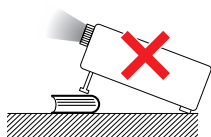

- Après acquisition du projecteur, une faible odeur peut s'échapper de l'orifice d'aération lorsque l'appareil est mis sous tension la première fois. Ceci est normal et ne constitue pas un dysfonctionnement. Elle disparaîtra après utilisation du projecteur.

Lorsque vous utilisez le projecteur en haute altitude comme à la montagne (à une altitude de 4.900 pieds environ (1.500 mètres) ou plus)

- Lorsque vous utilisez le projecteur en haute altitude où l'air est raréfié, réglez «Mode Ventilation» sur «Élevé». Omettre de procéder à ce réglage peut avoir une incidence sur la longévité du système optique.

Avertissement à propos de la mise en place du projecteur en hauteur

- Lors de la mise en place du projecteur en hauteur, veillez à l'immobiliser avec soin pour éviter des blessures corporelles dues à la chute du projecteur.

Ne soumettez pas le projecteur à une forte secousse et/ou vibration.

- Protégez l'objectif pour ne pas frapper ou endommager sa surface.

Reposez vos yeux de temps en temps.

- Regarder continuellement un écran pendant de longues heures peut se traduire par une tension de l'œil. Veillez à reposer vos yeux de temps en temps.

Évitez les endroits aux températures extrêmes.

- La température de service du projecteur est de 41°F à 95°F (+5°C à +35°C).
- La température de rangement du projecteur est de -4°F à 140°F (-20°C à +60°C).

Ne bloquez pas les sortie et entrée d'air.

- Laissez au moins 11 ¹³/₁₆ pouces (30 cm) d'espace entre la sortie d'air et le mur ou l'obstacle le plus proche.
- Veillez à ce que l'entrée et la sortie d'air ne soient pas obstruées.
- Si le ventilateur de refroidissement est bouché, un circuit de protection mettra automatiquement le projecteur en mode veille pour éviter une surchauffe. Ceci n'est pas le signe d'un dysfonctionnement. (Voir pages 52 et 53.) Débranchez le cordon d'alimentation du projecteur de la prise murale et attendez au moins 10 minutes. Placez le projecteur là où les entrée et sortie d'air ne sont pas bloquées, rebranchez le cordon d'alimentation et mettez sous tension le projecteur. Ceci ramènera le projecteur à sa condition d'opération normale.

- Lors de la mise sous tension du projecteur, le ventilateur de refroidissement fonctionne pendant un moment pour abaisser la température interne. Débranchez le cordon d'alimentation après que le ventilateur de refroidissement s'arrête. La durée de fonctionnement du ventilateur de refroidissement dépendra des circonstances et de la température interne.

Précaution quant à l'utilisation du projecteur

- Lorsque vous utilisez le projecteur, veillez à ne pas le soumettre à un fort impact et/ou des vibrations sous peine de l'endommager. Prenez le plus grand soin avec l'objectif. Avant de déplacer le projecteur, veillez à débrancher le cordon d'alimentation de la prise murale et débrancher tous les autres câbles qui y sont raccordés.
- Ne transportez pas le projecteur en le tenant par l'objectif.
- Lorsque vous rangez le projecteur, remplacez le capuchon d'objectif. (Voir page 11).
- Ne placez pas le projecteur en plein soleil, ni à proximité d'une source de chaleur. Car ceci pourrait décolorer le coffret ou déformer le boîtier plastique.

Autre équipement raccordé

- Lors du raccordement d'un ordinateur ou d'un autre équipement audio-visuel au projecteur, procédez aux raccordements APRÈS avoir débranché le cordon d'alimentation du projecteur de la prise murale et mis hors tension l'équipement à raccorder.
- Veuillez lire les modes d'emploi du projecteur et de l'équipement à raccorder pour les instructions sur le raccordement.

Utilisation du projecteur dans d'autres pays

- La tension d'alimentation et la forme de la fiche peuvent varier selon la région et le pays où vous utilisez le projecteur. Lors de l'utilisation du projecteur à l'étranger, veillez à utiliser un cordon d'alimentation approprié au pays dans lequel vous vous trouvez.

Fonction de contrôle de température



- Si le projecteur se met à chauffer suite à des problèmes d'installation ou de blocage des entrées et sortie d'air, «» et «**TEMP.**» s'illumineront dans le coin inférieur gauche de l'image. Si la température ne cesse d'augmenter, la lampe s'éteindra, le témoin d'avertissement de température sur le projecteur clignotera, et au bout d'une période de refroidissement de 90 secondes, le projecteur passera en mode veille. Reportez-vous à «Indicateurs d'entretien» à la page 52 pour de plus amples détails.

Info

- Le ventilateur de refroidissement régule la température interne et sa performance est automatiquement contrôlée. Le bruit du ventilateur peut varier pendant l'utilisation du projecteur suite à des changements dans la vitesse du ventilateur. Ceci n'est pas le signe d'un dysfonctionnement.
- Ne débranchez pas le cordon d'alimentation pendant la projection ou le fonctionnement du ventilateur de refroidissement sous peine d'endommager l'unité suite à une augmentation de la température interne, puisque le ventilateur de refroidissement s'arrêtera également.

Accessoires

Accessoires fournis



Télécommande
RRMCGA444WJSA



Deux piles R-03
(format «AAA», UM/SUM-4,
HP-16 ou similaire)

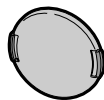

Capuchon d'objectif (fixé)
CCAPHA024WJSA

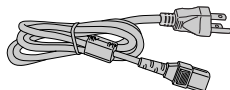

Cordon d'alimentation
pour les États-Unis et le
Canada, etc.
(6' (1,8 m))
QACCCA007WJPZ

- Mode d'emploi

Accessoires en option

■ Unité de la lampe	AN-100LP
■ Adaptateur RS-232C DIN-D-sub (5 ⁵⁷ / ₆₄ " (15 cm))	AN-A1RS
■ Câble à 3 fiches RCA et D-sub à 15 broches (10' (3,0 m))	AN-C3CP2



Remarque

- Certains accessoires en option peuvent ne pas être disponibles selon votre région. Vérifiez auprès de votre centre de service SharpVision agréé ou revendeur le plus proche.

Nomenclature et fonctions

Les numéros dans **■** se rapportent aux pages principales de ce mode d'emploi où le sujet est expliqué.

Projecteur

Vue du dessus

Témoin d'alimentation **28, 52**

Touche **STANDBY/ON** **28**
Pour mettre sous tension et mettre le projecteur en mode Veille.

Touche **ENTER** **41**
Pour régler les rubriques sélectionnées ou ajustées sur le menu.

Touche **RESIZE** **36**
Pour changer de taille d'écran.

28, 52 Témoin de la lampe

52 Témoin d'avertissement de température

29 Touches **INPUT** (▲/▼)
Pour changer de mode d'entrée 1, 2, 3, 4, 5 ou 6.

41 Touche **MENU**
Pour afficher les ajustements et réglages des écrans.

41 Touches de réglage (▲/▼/◀/▶)
Pour sélectionner les rubriques du menu.

Vue de face

Bague de mise au point **30**
Pour ajuster la mise au point.

Levier **HEIGHT ADJUST** **30**

51 Entrée d'air

30 Bague du zoom
Pour élargir/diminuer l'image.

15 Capteur de la télécommande (avant)

Appuyez sur les deux côtés du capuchon d'objectif pour le fixer ou le retirer.

Nomenclature et fonctions (Suite)

Les numéros dans **■** se rapportent aux pages principales de ce mode d'emploi où le sujet est expliqué.

Vue arrière

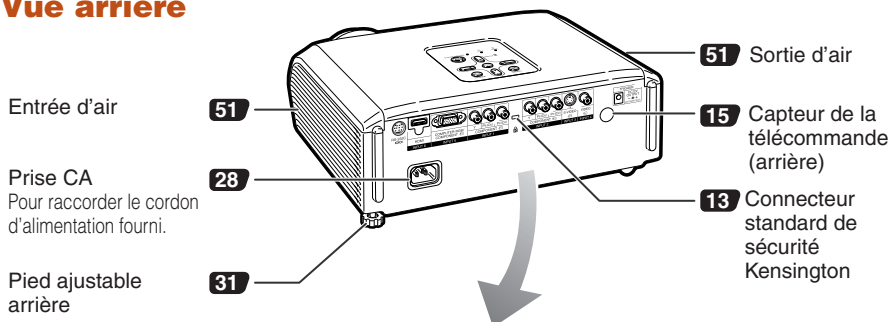

Prises

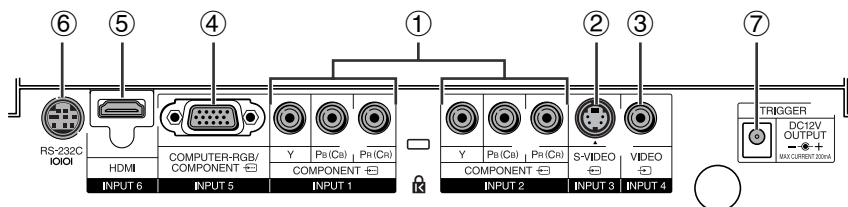

Prise	Description	Page
①	Prise INPUT 1, 2 Raccorder l'équipement vidéo avec la prise de sortie composante (Lecteur DVD, décodeur DTV, enregistreur DVD avec disque dur, etc.).	23
②	Prise INPUT 3 Raccorder l'équipement vidéo avec la prise de sortie S-vidéo (Magnétoscope, lecteur DVD, etc.).	24
③	Prise INPUT 4 Raccorder l'équipement vidéo sans la prise de sortie S-vidéo.	24
④	Prise INPUT 5 ■ Raccorder l'équipement vidéo avec la prise de sortie composante (Lecteur DVD, décodeur DTV, enregistreur DVD avec disque dur, etc.).	25
	■ Raccorder l'ordinateur.	26
⑤	Prise INPUT 6 Raccorder un équipement vidéo avec la prise de sortie HDMI.	25
⑥	Prise RS-232C Raccorder l'ordinateur pour commander le projecteur.	27
⑦	Prise TRIGGER Lorsque le projecteur est mis sous tension, un signal de commande (CC 12V) émet à partir de cette prise. Si un écran électrique ou autre périphérique compatible est raccordé, il peut être mis sous tension lorsque le projecteur est mis sous tension.	—

Les numéros dans  se rapportent aux pages principales de ce mode d'emploi où le sujet est expliqué.

Touche STANDBY
Pour placer le projecteur en mode veille.

Touche KEYSTONE
Pour passer au mode Correction Trapèze.

Touche RETURN
Pour revenir à l'écran de menu précédent pendant les opérations du menu.

Touche AUTO SYNC
Pour ajuster automatiquement les images lors du raccordement à un ordinateur.

Touche RGB/COMP.
Pour passer sur le type de signal d'entrée correspondant.

Touche FREEZE
Pour faire un arrêt sur image.

Touche LIGHT
Sert à rendre toutes les touches de la télécommande lumineuses.

28 Touche ON
Pour mettre le projecteur sous tension.

29 Touches INPUT 1, 2, 3, 4, 5 et 6
Pour passer aux modes d'entrée respectifs.

41 Touche MENU
Pour afficher les ajustements et réglages des écrans.

41 Touches de réglage (▲/▼/◀/▶)
• Pour sélectionner les rubriques du menu.
• Pour régler la Correction Trapèze en mode Correction Trapèze.

41 Touche ENTER
Pour régler les rubriques sélectionnées ou ajustées sur le menu.

36 Touche RESIZE
Pour changer de taille d'écran (ALLONGE, BARRE LATÉRALE, etc.).

38 Touche PICTURE MODE
Pour sélectionner l'image appropriée.

38 Touche IRIS
Pour passer en «MODE HAUTE LUMINOSITÉ», en «MODE MEDIUM» et en «MODE HAUT CONTRASTE».

38 Touches IMAGE SHIFT
Pour déplacer verticalement l'image projetée.

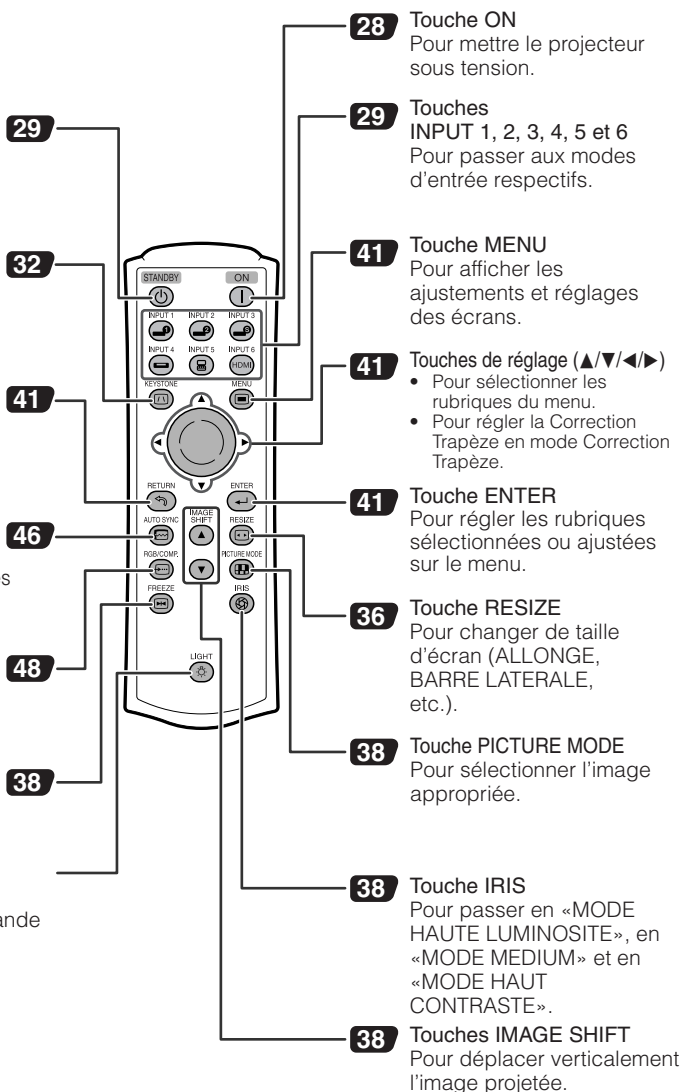

Utilisation du dispositif antivol Kensington sur le projecteur

- Ce projecteur est doté d'un connecteur standard de sécurité Kensington pour utilisation avec le dispositif anti-vol Kensington MicroSaver Security System. Reportez-vous aux informations fournies avec le système pour les instructions sur la sécurisation du projecteur.

Nomenclature et fonctions (Suite)

Insérer les piles

- 1** Appuyez sur le repère ▲ du couvercle et faites le glisser dans le sens de la flèche.

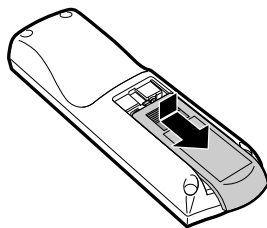

- 2** Insérez les piles.
- Insérez les piles en faisant correspondre les polarités avec les repères ⊕ et ⊖ dans le compartiment à pile.

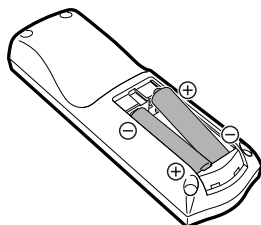

- 3** Posez le couvercle et faites le glisser jusqu'à ce qu'il s'enclique.

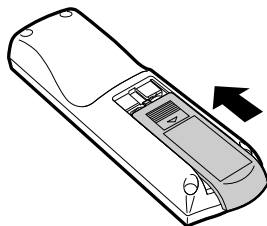

Un mauvais usage des piles peut être à l'origine d'une fuite ou d'une explosion. Veuillez suivre les précautions ci-dessous.



Précaution

- Danger d'explosion si la pile est remplacée incorrectement. Ne remplacez qu'avec une pile de même type ou de type équivalent.
- Insérez les piles en faisant correspondre les polarités avec les repères ⊕ et ⊖ dans le compartiment à pile.
- Des piles de type différent ont des propriétés différentes. Par conséquent n'utilisez pas ensemble des piles de type différent.
- N'utilisez pas ensemble une pile neuve et une pile usagée. Ceci pourrait réduire la durée de vie des piles neuves ou provoquer une fuite des piles usagées.
- Retirez les piles de la télécommande dès qu'elles sont usées. Les laisser en place pourrait provoquer une fuite. Le liquide s'échappant des piles est nocif pour la peau. Il est donc recommandé de les essuyer tout d'abord, et ensuite de les retirer en utilisant un chiffon.
- Les piles fournies avec ce projecteur peuvent se décharger rapidement, selon les conditions de stockage. Pensez à les remplacer aussitôt que possible par des piles neuves.
- Retirez les piles de la télécommande si vous n'avez pas l'intention de l'utiliser pendant une période prolongée.
- Respectez les règlements (ordonnance) locaux lors de la mise au rebut des piles usagées.

Portée d'utilisation

La télécommande peut être utilisée pour commander le projecteur dans les limites indiquées sur l'illustration.

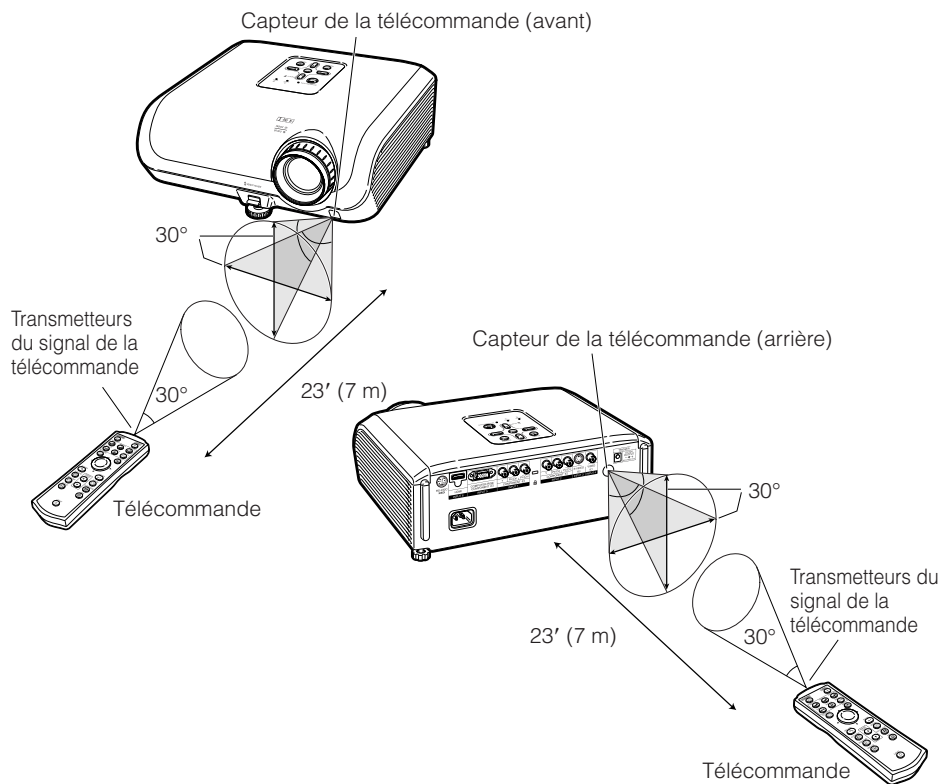

Remarque

- Le signal de la télécommande peut être réfléchi par un écran pour une opération facile. Toutefois, la distance réelle du signal peut être différente selon la composition de l'écran.

Lors de l'utilisation de la télécommande

- Veillez à ne pas la lâcher, ni l'exposer à l'humidité et à une température élevée.
- La télécommande risque de mal fonctionner sous un éclairage fluorescent. Le cas échéant, éloignez le projecteur de l'éclairage.

Mise en route rapide

Cette section présente les opérations de base (projecteur raccordé à l'équipement vidéo).
Pour de plus amples détails, voir la page mentionnée ci-dessous pour chaque étape.

Installation et projection

Dans cette section, le raccordement du projecteur et de l'équipement vidéo est expliqué à partir d'un exemple.

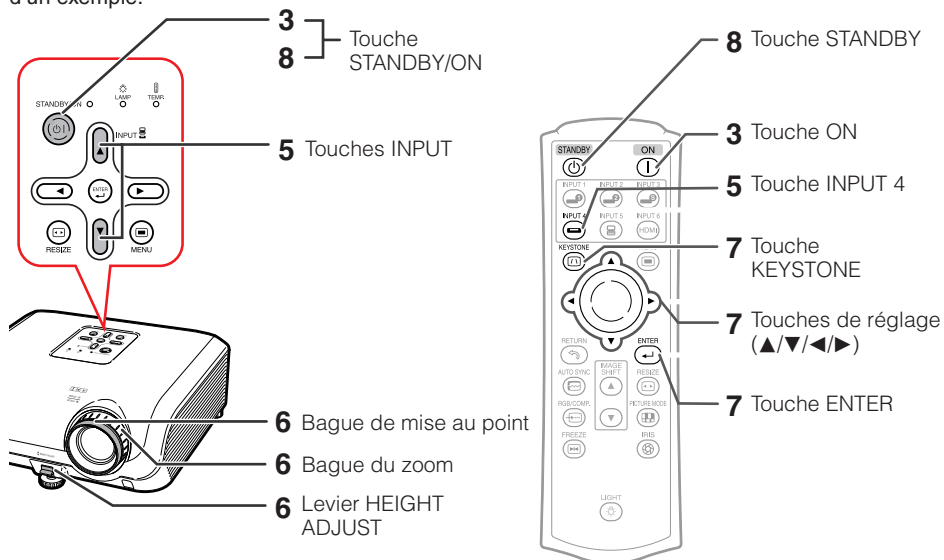

1. Placez le projecteur face à un mur ou un écran ➔ P. 18

2. Raccordez le projecteur à l'équipement vidéo et branchez la fiche du cordon d'alimentation dans la prise CA du projecteur ➔ PP. 22-28

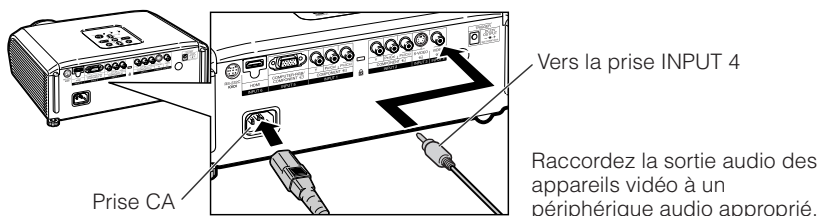

3. Retirez le capuchon d'objectif et mettez le projecteur sous tension ➔ P. 28

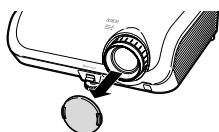

Sur le
projecteur



Sur la
télécommande



4. Allumer l'équipement vidéo et commencer la lecture

5. Sélectionnez le mode d'entrée

➔ P. 29

Sélectionnez «ENTRÉE 4» avec les touches INPUT sur le projecteur ou la touche INPUT 4 sur la télécommande.



- Lorsque vous appuyez sur les touches INPUT sur le projecteur, le mode d'entrée change dans l'ordre suivant : **ENTRÉE1 ↔ ENTRÉE2 ↔ ENTRÉE3 ↔ ENTRÉE4 ↔ ENTRÉE5 ↔ ENTRÉE6**
- Une pression sur les touches INPUT sur la télécommande vous permet également de changer de mode d'entrée.

6. Ajustez la mise au point, la taille de l'image et l'angle du projecteur

➔ PP. 30, 31

1. Ajustez la mise au point en tournant la bague de mise au point.

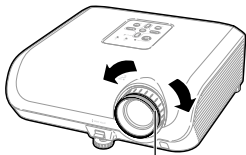

Bague de mise au point

2. Ajustez la taille de l'image projetée en tournant la bague du zoom.

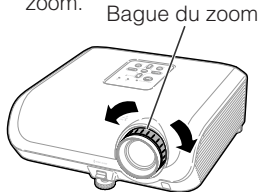

Bague du zoom

3. Ajustez l'angle du projecteur en utilisant le levier HEIGHT ADJUST.

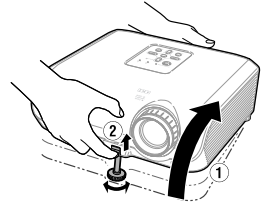

7. Corrigez la distorsion trapézoïdale (AJUSTEMENT GEOMETRIQUE) ➔ PP. 32–35

1. Appuyez sur **KEYSTONE** sur la télécommande.
2. Appuyez sur **▲/▼/◀/▶** sur la télécommande pour régler la position supérieure-gauche de l'image projetée.
3. Appuyez sur **ENTER** sur la télécommande pour valider la position.
4. Suivez les étapes 2 et 3 pour régler également les positions supérieure-droite, inférieure-droite et inférieure-gauche de l'image projetée.
 - Après confirmation de la position inférieure gauche, les ajustements de l'écran sont validés et le réglage prend fin.

8. Mise hors tension

➔ P. 29

Appuyez sur la touche **STANDBY/ON** sur le projecteur ou la touche **STANDBY** sur la télécommande, puis appuyez à nouveau sur cette touche pendant que le message de confirmation s'affiche, afin de mettre le projecteur en mode veille.

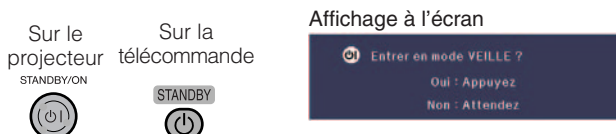

- Débranchez le cordon d'alimentation de la prise murale après que le ventilateur de refroidissement s'arrête.

Mise en place du projecteur

Mise en place du projecteur

Pour une qualité d'image optimale, placez le projecteur perpendiculairement à l'écran avec les pieds du projecteur sur une surface plane et horizontale. Ce qui éliminera le recours à la Correction Trapèze et permettra d'obtenir la meilleure qualité d'image possible.

Installation standard (Projection avant)

- Placez le projecteur à la distance requise de l'écran en fonction de la taille de l'image désirée. (Voir page 20.)

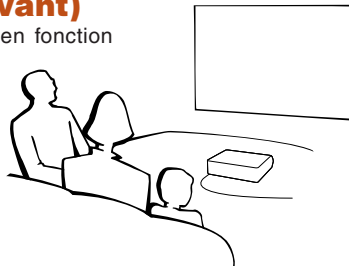

Exemple d'une installation standard

Vue latérale

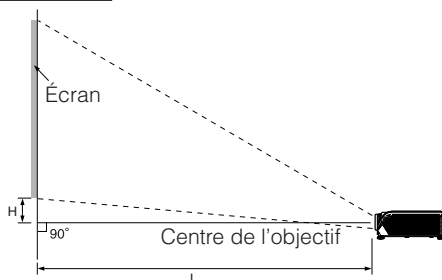

Remarque

- Reportez-vous à la page 20 pour des informations supplémentaires concernant «Taille de l'image (écran) et distance de projection».

Installation pour montage au plafond

- Il est recommandé d'utiliser l'applique pour montage au plafond Sharp en option pour cette installation. Avant de procéder au montage du projecteur, prenez contact avec votre centre de service SharpVision agréé ou revendeur le plus proche pour acquérir l'applique pour montage au plafond recommandée (vendu séparément).

- Applique pour montage au plafond AN-XRCM30 (pour les États-Unis).
- Applique pour montage au plafond AN-60KT, ses rallonges tubulaires AN-TK201 et AN-TK202 (pour les pays autres que les États-Unis).

- Renversez l'image en réglant «Plaf + avant» dans «Mode PRJ». Voir page 49 pour l'utilisation de cette fonction.

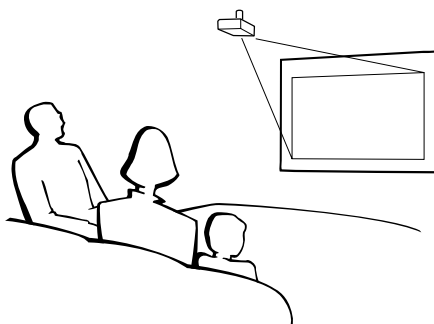

Mode de projection (PRJ)

Le projecteur peut utiliser un des 4 modes de projection, présentés dans le schéma ci-dessous. Sélectionnez le mode le plus approprié pour le réglage de projection utilisé. (Vous pouvez régler le Mode PRJ dans le menu «Options 2». Voir page 49.)

■ Monté sur table, projection avant

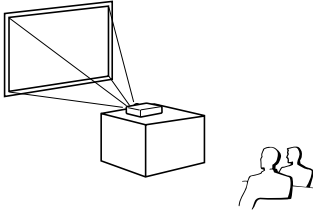

■ Monté au plafond, projection avant

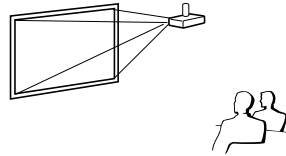

Rubrique du menu → «Avant»

■ Monté sur table, projection arrière (avec un écran translucide)

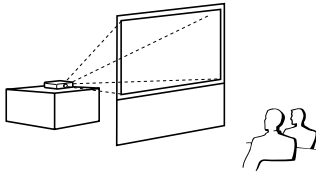

Rubrique du menu → «Plaf + avant»

■ Monté au plafond, projection arrière (avec un écran translucide)

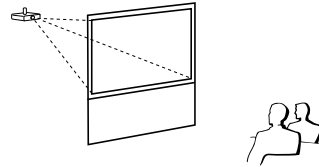

Rubrique du menu → «Arrière»

Rubrique du menu → «Plaf + arr.»

Indication de la taille de l'image projetée et de la distance de projection

Reportez-vous à la page 20 pour des informations supplémentaires concernant «Taille de l'image (écran) et distance de projection».

Exemple : Pour l'utilisation d'un grand écran (16:9)

Taille de l'image (écran)

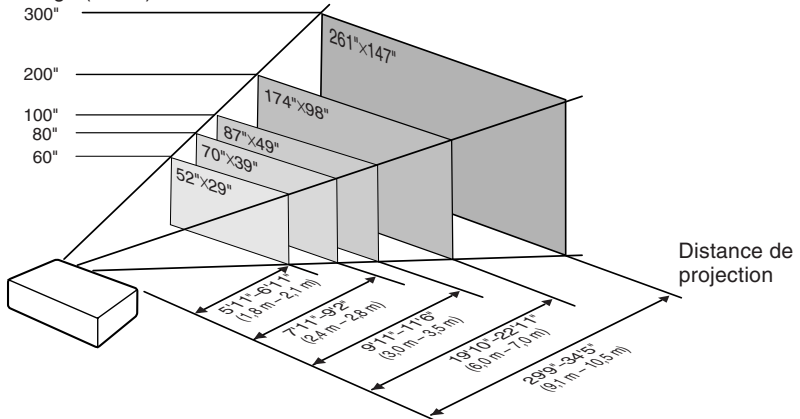

Mise en place du projecteur (Suite)

Taille de l'image (écran) et distance de projection

La taille de l'écran de projection varie selon la distance de l'objectif du projecteur à l'écran. Installez le projecteur de sorte que les images projetées remplissent tout l'écran en vous référant au tableau ci-dessous. Les valeurs doivent être utilisées à titre de référence lors de l'installation du projecteur.

Pour l'utilisation d'un grand écran (16:9) et d'une image projetée 16:9

Taille de l'image (écran)			Distance de projection [L]		Distance du centre de l'objectif au bas de l'image [H]	Plage ajustable de la position de l'image [S]
Diag. [χ]	Largeur	Hauteur	Minimum [L1]	Maximum [L2]		
300" (762 cm)	261" (664 cm)	147" (374 cm)	29' 9" (9,1 m)	34' 5" (10,5 m)	21' 1/32" (53 cm)	± 4' 29/32" (± 12,5 cm)
270" (686 cm)	235" (598 cm)	132" (336 cm)	26' 9" (8,2 m)	30' 11" (9,4 m)	18' 15/16" (48 cm)	± 4' 13/32" (± 11,2 cm)
250" (635 cm)	218" (553 cm)	123" (311 cm)	24' 9" (7,5 m)	28' 8" (8,7 m)	17' 1/32" (45 cm)	± 4' 5/64" (± 10,4 cm)
200" (508 cm)	174" (443 cm)	98" (249 cm)	19' 10" (6,0 m)	22' 11" (7,0 m)	14' 1/64" (36 cm)	± 3' 17/64" (± 8,3 cm)
150" (381 cm)	131" (332 cm)	74" (187 cm)	14' 10" (4,5 m)	17' 2" (5,2 m)	10' 39/64" (27 cm)	± 2' 29/64" (± 6,2 cm)
100" (254 cm)	87" (221 cm)	49" (125 cm)	9' 11" (3,0 m)	11' 6" (3,5 m)	7' 1/64" (18 cm)	± 1' 41/64" (± 4,2 cm)
80" (203 cm)	70" (177 cm)	39" (100 cm)	7' 11" (2,4 m)	9' 2" (2,8 m)	5' 39/64" (14 cm)	± 1' 5/16" (± 3,3 cm)
70" (178 cm)	61" (155 cm)	34" (87 cm)	6' 11" (2,1 m)	8' 0" (2,4 m)	4' 29/32" (12 cm)	± 1' 9/64" (± 2,9 cm)
60" (152 cm)	52" (133 cm)	29" (75 cm)	5' 11" (1,8 m)	6' 11" (2,1 m)	4' 13/64" (11 cm)	± 89/64" (± 2,5 cm)
40" (102 cm)	35" (89 cm)	20" (50 cm)	4' 0" (1,2 m)	4' 7" (1,4 m)	2' 51/64" (7 cm)	± 21/32" (± 1,7 cm)

χ : Taille de l'image (écran) (diag.) (pouces/cm)

L : Distance de projection (pieds/m)

L1 : Distance de projection minimum (pieds/m)

L2 : Distance de projection maximum (pieds/m)

H : Distance du centre de l'objectif au bas de l'image (pouces/cm)

S : Plage ajustable de la position de l'image (pouces/cm) Voir page 47.

La formule pour la taille de l'image et la distance de projection

[Pieds/pouces]

L1 (pieds) = 0,03019χ / 0,3048

L2 (pieds) = 0,03493χ / 0,3048

H (pouces) = 0,17808χ / 2,54

S (pouces) = ± 0,04151χ / 2,54

[m/cm]

L1 (m) = 0,03019χ

L2 (m) = 0,03493χ

H (cm) = 0,17808χ

S (cm) = ± 0,04151χ

Pour l'utilisation d'un écran normal (4:3) et d'une image projetée 4:3 (Mode BARRE LATÉRALE)

Taille de l'image (écran)			Distance de projection [L]		Distance du centre de l'objectif au bas de l'image [H]	Plage ajustable de la position de l'image [S]
Diag. [χ]	Largeur	Hauteur	Minimum [L1]	Maximum [L2]		
300" (762 cm)	240" (610 cm)	180" (457 cm)	36' 4" (11,1 m)	42' 1" (12,8 m)	25' 47/64" (65 cm)	± 6" (± 15,2 cm)
270" (686 cm)	216" (549 cm)	162" (411 cm)	32' 9" (10,0 m)	37' 10" (11,5 m)	23' 11/64" (59 cm)	± 5' 13/32" (± 13,7 cm)
250" (635 cm)	200" (508 cm)	150" (381 cm)	30' 4" (9,2 m)	35' 1" (10,7 m)	21' 29/64" (54 cm)	± 5" (± 12,7 cm)
200" (508 cm)	160" (406 cm)	120" (305 cm)	24' 3" (7,4 m)	28' 1" (8,6 m)	17' 5/32" (44 cm)	± 4 (± 10,2 cm)
150" (381 cm)	120" (305 cm)	90" (229 cm)	18' 2" (5,5 m)	21' 0" (6,4 m)	12' 7/8" (33 cm)	± 3" (± 7,6 cm)
100" (254 cm)	80" (203 cm)	60" (152 cm)	12' 1" (3,7 m)	14' 0" (4,3 m)	8' 37/64" (22 cm)	± 2" (± 5,1 cm)
80" (203 cm)	64" (163 cm)	48" (122 cm)	9' 8" (3,0 m)	11' 3" (3,4 m)	6' 59/64" (17 cm)	± 1' 19/32" (± 4,1 cm)
70" (178 cm)	56" (142 cm)	42" (107 cm)	8' 6" (2,6 m)	9' 10" (3,0 m)	6" (15 cm)	± 1' 13/32" (± 3,6 cm)
60" (152 cm)	48" (122 cm)	36" (91 cm)	7' 3" (2,2 m)	8' 5" (2,6 m)	5' 9/64" (13 cm)	± 1' 13/64" (± 3,0 cm)
40" (102 cm)	32" (81 cm)	24" (61 cm)	4' 10" (1,5 m)	5' 7" (1,7 m)	3' 7/16" (9 cm)	± 51/64" (± 2,0 cm)

χ : Taille de l'image (écran) (diag.) (pouces/cm)

L : Distance de projection (pieds/m)

L1 : Distance de projection minimum (pieds/m)

L2 : Distance de projection maximum (pieds/m)

H : Distance du centre de l'objectif au bas de l'image (pouces/cm)

S : Plage ajustable de la position de l'image (pouces/cm) Voir page 47.

La formule pour la taille de l'image et la distance de projection

[Pieds/pouces]

L1 (pieds) = 0,03694χ / 0,3048

L2 (pieds) = 0,04275χ / 0,3048

H (pouces) = 0,21794χ / 2,54

S (pouces) = ± 0,0508χ / 2,54

[m/cm]

L1 (m) = 0,03694χ

L2 (m) = 0,04275χ

H (cm) = 0,21794χ

S (cm) = ± 0,0508χ

Pour l'utilisation d'un écran normal (4:3) et d'une image projetée 16:9

Taille de l'image (écran)			Distance de projection [L]		Distance du centre de l'objectif au bas de l'image [H]	Plage ajustable de la position de l'image [S]
Diag. [X]	Largeur	Hauteur	Minimum [L1]	Maximum [L2]		
300" (762 cm)	240" (610 cm)	180" (457 cm)	27' 3" (8,3 m)	31' 7" (9,6 m)	19 5/16" (49 cm)	± 4 1/2" (± 11,4 cm)
270" (686 cm)	216" (549 cm)	162" (411 cm)	24' 7" (7,5 m)	28' 5" (8,7 m)	17 3/8" (44 cm)	± 4 3/64" (± 10,3 cm)
250" (635 cm)	200" (508 cm)	150" (381 cm)	22' 9" (6,9 m)	26' 4" (8,0 m)	16 3/32" (41 cm)	± 3 3/4" (± 9,5 cm)
200" (508 cm)	160" (406 cm)	120" (305 cm)	18' 2" (5,5 m)	21' 0" (6,4 m)	12 7/8" (33 cm)	± 3 (± 7,6 cm)
150" (381 cm)	120" (305 cm)	90" (229 cm)	13' 8" (4,2 m)	15' 9" (4,8 m)	9 21/32" (25 cm)	± 2 1/4" (± 5,7 cm)
100" (254 cm)	80" (203 cm)	60" (152 cm)	9' 1" (2,8 m)	10' 6" (3,2 m)	6 7/16" (16 cm)	± 1 1/2" (± 3,8 cm)
80" (203 cm)	64" (163 cm)	48" (122 cm)	7' 3" (2,2 m)	8' 5" (2,6 m)	5 9/64" (13 cm)	± 1 13/64" (± 3,0 cm)
70" (178 cm)	56" (142 cm)	42" (107 cm)	6' 4" (1,9 m)	7' 4" (2,2 m)	4 1/2" (11 cm)	± 1 3/64" (± 2,7 cm)
60" (152 cm)	48" (122 cm)	36" (91 cm)	5' 5" (1,7 m)	6' 4" (1,9 m)	3 59/64" (10 cm)	± 29/32" (± 2,3 cm)
40" (102 cm)	32" (81 cm)	24" (61 cm)	3' 8" (1,1 m)	4' 2" (1,3 m)	2 37/64" (7 cm)	± 19/32" (± 1,5 cm)

X : Taille de l'image (écran) (diag.) (pouces/cm)

L : Distance de projection (pieds/m)

L1 : Distance de projection minimum (pieds/m)

L2 : Distance de projection maximum (pieds/m)

H : Distance du centre de l'objectif au bas de l'image (pouces/cm)

S : Plage ajustable de la position de l'image (pouces/cm) Voir page 47.

La formule pour la taille de l'image et la distance de projection

[Pieds/pouces]

L1 (pieds) = 0,02771X / 0,3048

L2 (pieds) = 0,03206X / 0,3048

H (pouces) = 0,16346X / 2,54

S (pouces) = ± 0,0381X / 2,54

[m/cm]

L1 (m) = 0,02771X

L2 (m) = 0,03206X

H (cm) = 0,16346X

S (cm) = ± 0,0381X













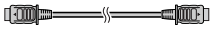



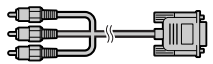

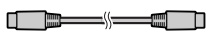

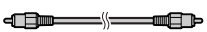



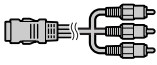

Remarque

- Reportez-vous à la page 18 à propos de «Distance de projection [L]» et «Distance du centre de l'objectif au bas de l'image [H]».
- Tenez compte de la marge d'erreur dans les valeurs des schémas.

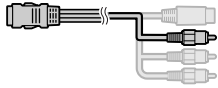
Echantillon de câbles pour raccordement

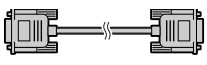
- Pour de plus amples détails sur le raccordement et les câbles, reportez-vous au mode d'emploi de l'équipement à raccorder.
- Vous pourrez avoir besoin d'autres câbles ou connecteurs qui ne figurent pas dans la liste ci-dessous.

Équipement	Signal d'entrée	Câble	Prise sur le projecteur
Équipement audiovisuel   	Vidéo HDMI	Câble HDMI (en vente dans le commerce) 	INPUT6 
	Vidéo composante	Câble à composants (en vente dans le commerce) 	INPUT1, 2 
	Vidéo composante	Câble à 3 fiches RCA et D-sub à 15 broches (accessoire en option: AN-C3CP2) 	INPUT5 
	S-vidéo	Câble S-vidéo (en vente dans le commerce) 	INPUT3 
	Vidéo	Câble vidéo (en vente dans le commerce) 	INPUT4 
Caméra/ jeu vidéo  	Vidéo composante	Câbles pour une caméra ou un jeu vidéo 	INPUT1, 2 
	Vidéo composante	Câbles pour une caméra ou un jeu vidéo Câble à 3 fiches RCA et D-sub à 15 broches (accessoire en option: AN-C3CP2) Adaptateur RCA femelle (en vente dans le commerce) 	INPUT5 
	S-vidéo	Câbles pour une caméra ou un jeu vidéo 	INPUT3 
	Vidéo	Câbles pour une caméra ou un jeu vidéo 	INPUT4 
Ordinateur	Vidéo RVB	Câble RVB (en vente dans le commerce) 	INPUT5 

Raccordement à un équipement vidéo

Avant le raccordement, veuillez à débrancher le cordon d'alimentation du projecteur de la prise murale et mettre hors tension les appareils à raccorder. Une fois tous les raccordements effectués, mettez sous tension le projecteur puis les autres appareils.

Lors de la connexion de l'équipement vidéo composant à la borne d'entrée de composant du projecteur (INPUT1 ou INPUT2)

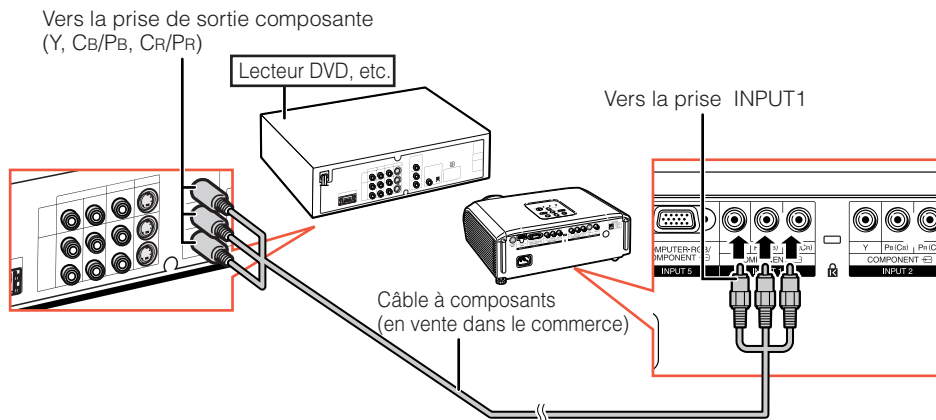

Raccordement à un équipement vidéo (Suite)

Pour le raccordement à un équipement avec la prise de sortie S-vidéo (INPUT3)

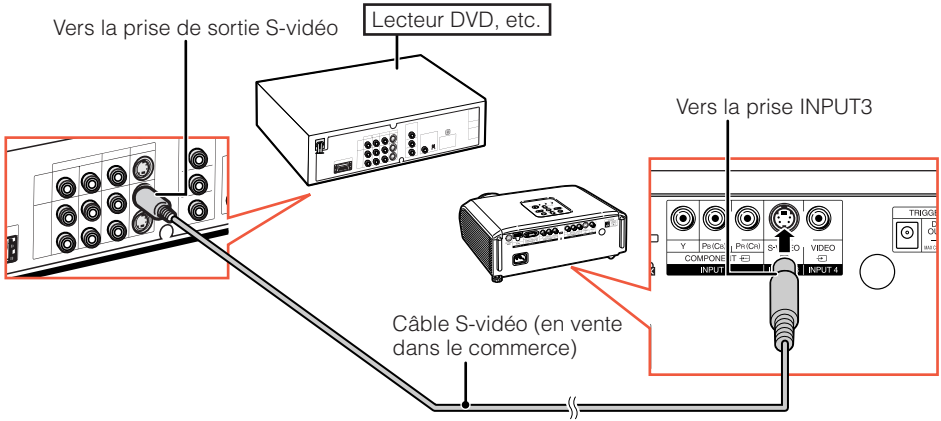

Pour le raccordement à un équipement avec la prise de sortie vidéo (INPUT4)

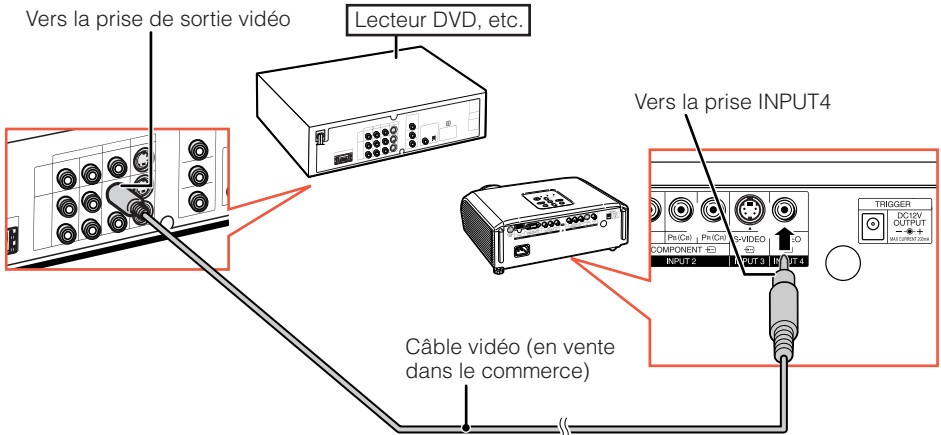

Pour le raccordement d'un équipement vidéo composante à la prise d'entrée ordinateur-RVB/composante du projecteur (INPUT5)

Vers la prise de sortie composante (Y, Cb/Pb, Cr/Pr)

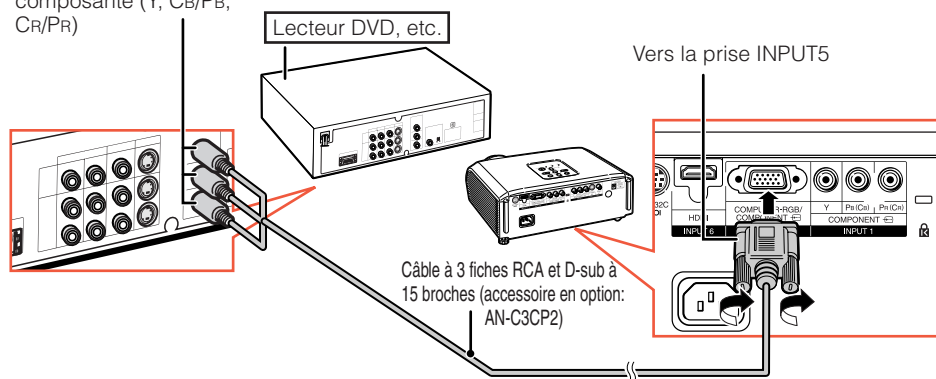

Pour le raccordement à un équipement avec la prise de sortie HDMI (INPUT6)

HDMI est une nouvelle interface spécialisée capable de fournir un signal vidéo et audio à la prise grâce à un seul câble. Etant donné que ce projecteur ne prend pas en charge de signal audio, utilisez un amplificateur ou tout autre périphérique audio. Pour la connexion vidéo, utilisez un câble répondant aux normes HDMI. L'utilisation de câbles ne répondant pas aux normes HDMI risque de provoquer un dysfonctionnement.

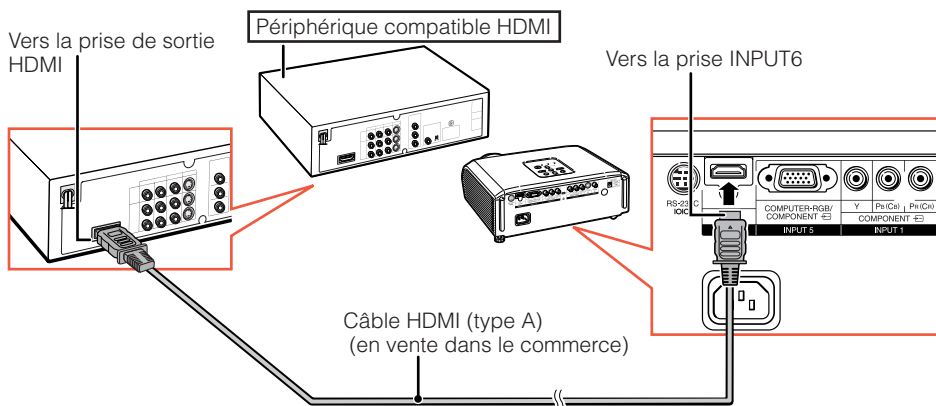

Remarque

- HDMI (High Definition Multimedia Interface) est une interface AV numérique capable de fournir un signal vidéo haute définition, un signal audio multi-canal et un signal de commande bidirectionnel, le tout dans un seul câble.
- Grâce à sa compatibilité avec le système HDCP (High-bandwidth Digital Content Protection), le signal vidéo numérique n'est pas altéré lors de la transmission et vous pouvez regarder des images de qualité élevée avec une connexion simple.
- Lorsqu'un câble de conversion DVI vers HDMI est raccordé à la prise HDMI, l'affichage d'une image correcte risque d'être impossible.

Raccordement à un ordinateur

Lors du raccordement d'un ordinateur, veillez à ce que ce soit le dernier appareil à être mis sous tension une fois tous les raccordements effectués.

Lisez rigoureusement les modes d'emploi des appareils à raccorder avant de procéder aux raccordements.

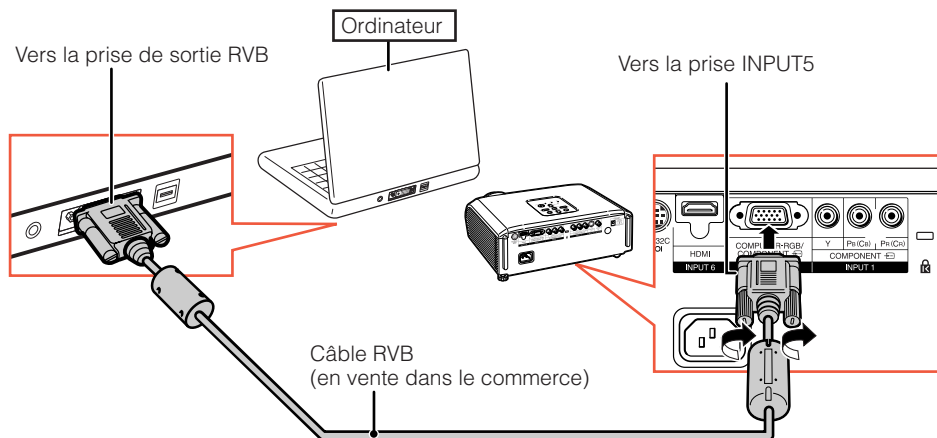

Remarque

- Voir page 59 «Tableau de compatibilité PC» pour une liste des signaux d'ordinateur compatibles avec le projecteur. L'utilisation avec des signaux d'ordinateur autres que ceux de la liste peut bloquer l'opération de certaines fonctions.
- Un adaptateur Macintosh peut être nécessaire lors de l'utilisation avec certains ordinateurs Macintosh. Contactez votre distributeur Macintosh le plus proche.
- **Selon l'ordinateur utilisé, une image peut ne pas être projetée à moins que le port de sortie externe de l'ordinateur ne soit activé. (Par exemple, lorsque vous utilisez un ordinateur portable SHARP, appuyez simultanément sur les touches «Fn» et «F5»).** Reportez-vous aux instructions spécifiques dans le mode d'emploi de votre ordinateur pour activer son port de sortie externe.

Commander le projecteur à l'aide d'un ordinateur

Lorsque la prise RS-232C sur le projecteur est raccordée à un ordinateur avec un adaptateur DIN-D-sub RS-232C (accessoire en option : AN-A1RS) et un câble de commande sérielle RS-232C (de type croisé, en vente dans le commerce), l'ordinateur peut être utilisé pour commander le projecteur et vérifier le statut du projecteur. Voir page 58 pour de plus amples détails.

Lors de la connexion à un ordinateur à l'aide d'un câble de commande sérielle RS-232C et d'un adaptateur DIN-D-sub RS-232C.

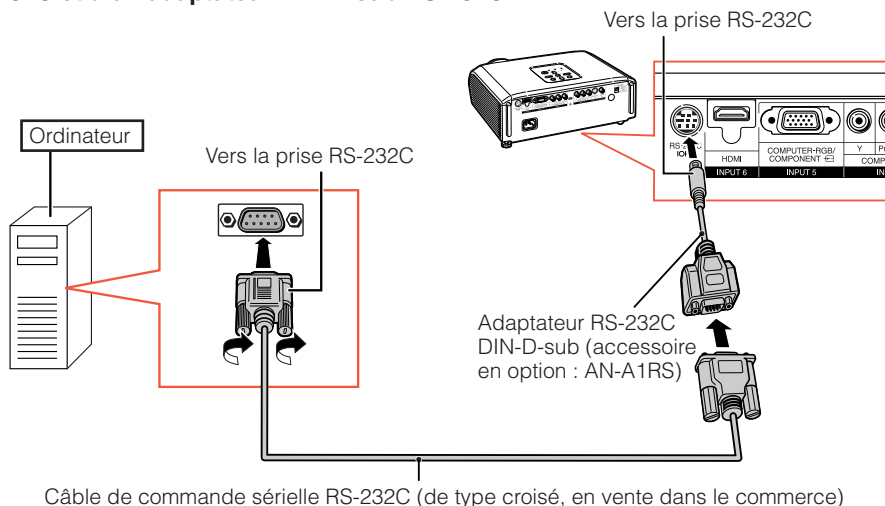

Remarque

- La fonction RS-232C peut ne pas être opérationnelle si la prise de votre ordinateur n'est pas correctement configurée. Reportez-vous au mode d'emploi de l'ordinateur pour de plus amples détails.
- Voir page 58 pour la connexion d'un câble de commande sérielle RS-232C.

Info

- Ne branchez pas le câble RS-232C à un port autre que la prise RS-232C sur l'ordinateur. Ceci pourrait endommager votre ordinateur ou le projecteur.
- Ne branchez pas un câble de commande sérielle RS-232C sur l'ordinateur, ni ne le débranchez de l'ordinateur, alors que ce dernier est sous tension. Ceci pourrait endommager votre ordinateur.

Mise sous/hors tension du projecteur

Raccordement du cordon d'alimentation

Branchez la fiche du cordon d'alimentation fourni dans la prise CA à l'arrière du projecteur.

Accessoire
fourni



Cordon
d'alimentation

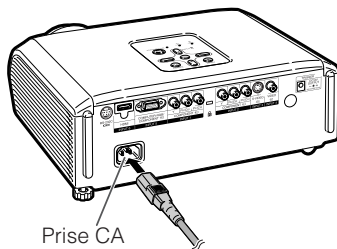

Prise CA

Mise sous tension du projecteur

Veillez à effectuer les raccordements sur un appareil externe et le branchement sur secteur avant de procéder aux opérations décrites ci-dessous. (Voir pages 23 à 28.)

Retirez le capuchon d'objectif et appuyez sur **STANDBY/ON** sur le projecteur ou **ON** sur la télécommande.



Remarque

• À propos du témoin de la lampe

Le témoin de la lampe s'allume pour indiquer l'état de la lampe.

Vert : La lampe est allumée.

Clignote vert : La lampe se met en route ou s'arrête.

Rouge : La lampe s'arrête de façon intempesive ou elle devrait être remplacée.

• Lors de la mise sous tension du projecteur, l'image peut être légèrement scintillante au cours de la première minute après que la lampe a été allumée. Ceci est tout à fait normal, étant donné que le système de contrôle de la lampe est entraîné de stabiliser les caractéristiques de sortie de la lampe. Ceci n'est pas à considérer comme un dysfonctionnement.

• Si le projecteur est mis en mode veille puis remis en marche immédiatement après, la lampe aura besoin d'un certain temps avant de démarrer la projection.



Info

- L'anglais est la langue par défaut. Si vous souhaitez changer l'affichage à l'écran pour une autre langue, réinitialisez la langue selon la marche à suivre à la page 50.

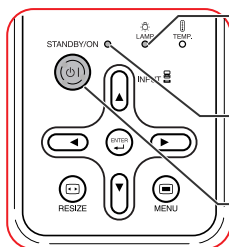

Témoin de la
lampe

Témoin
d'alimentation

Touche STANDBY/ON

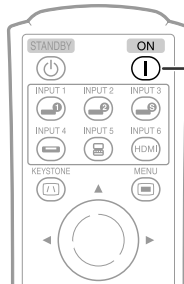
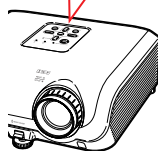

ON

Touche ON

Mise hors tension (Mettre le projecteur en mode veille)

1 Appuyez sur **STANDBY/ON** sur le projecteur ou **STANDBY** sur la télécommande, puis réappuyez sur cette touche pendant que le message de confirmation est affiché pour mettre le projecteur en mode veille.

2 Débranchez le cordon d'alimentation de la prise murale après que le ventilateur de refroidissement s'arrête.

- Le témoin d'alimentation sur le projecteur clignote vert pendant le refroidissement.
- Le témoin d'alimentation passe au rouge lorsque le projecteur cesse de refroidir.

Info

- Ne débranchez pas le cordon d'alimentation pendant la projection ou le fonctionnement du ventilateur de refroidissement. Ceci pourrait endommager l'unité suite à une augmentation de la température interne, puisque le ventilateur de refroidissement s'arrêtera également.

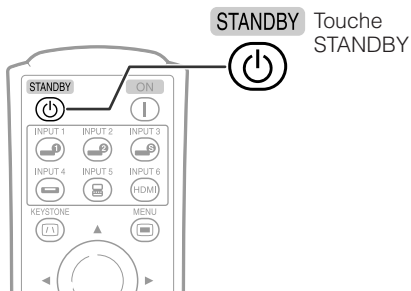

Affichage à l'écran (message de confirmation)

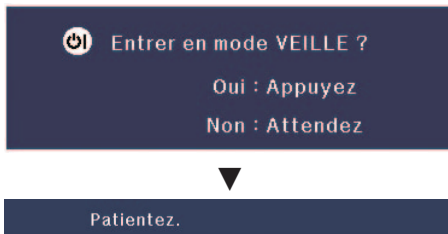

Projection de l'image

Commuter le mode d'entrée

Sélectionnez le mode d'entrée approprié pour l'équipement raccordé.

Appuyez sur la touche **INPUT** adéquate sur la télécommande pour sélectionner le mode d'entrée désiré.

- Lorsque vous appuyez sur **INPUT** ($\blacktriangle/\blacktriangledown$) sur le projecteur, le mode d'entrée change dans l'ordre suivant :

ENTRÉE1 ↔ ENTRÉE2 ↔ ENTRÉE3
 ↓ ↑
 ENTRÉE6 ↔ ENTRÉE5 ↔ ENTRÉE4

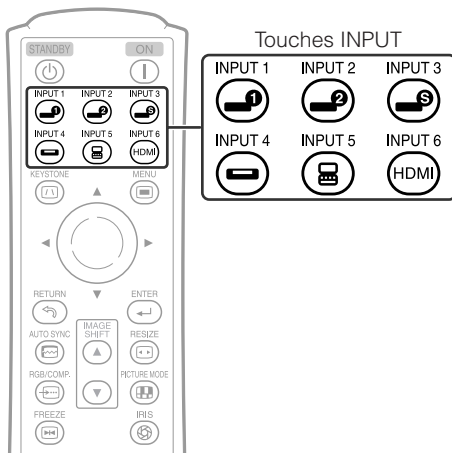

Projection de l'image (Suite)

Ajuster l'image projetée

1 Ajuster la mise au point

Vous pouvez ajuster la mise au point avec la bague de mise au point sur le projecteur.

Tournez la bague de mise au point pour ajuster la mise au point tout en regardant l'image projetée.

2 Ajuster la taille de l'écran

Vous pouvez ajuster la taille de l'écran à l'aide de la bague du zoom sur le projecteur.

Tournez la bague du zoom pour agrandir ou comprimer la taille de l'écran.

3 Régler la hauteur

La hauteur du projecteur peut être ajustée grâce aux pieds ajustables à l'avant et à l'arrière du projecteur.

Lorsque l'écran est au-dessus du projecteur, l'image projetée peut être placée plus haut en ajustant le projecteur.

1 Soulevez le projecteur pour ajuster sa hauteur tout en soulevant le levier HEIGHT ADJUST.

2 Dégagez vos mains du levier HEIGHT ADJUST du projecteur après que sa hauteur a été ajustée avec finesse.

- L'angle de projection est ajustable jusqu'à 8 degrés à partir de la surface sur laquelle le projecteur est posé.

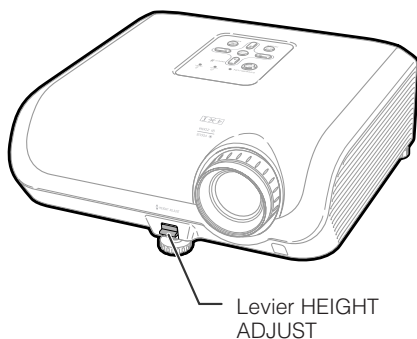
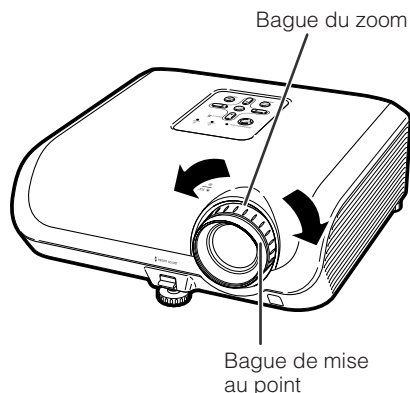

3 Utilisez le pied ajustable arrière pour mettre le projecteur à niveau.

- Le projecteur est ajustable de ± 1 degré par rapport à la position standard.



Remarque

- Lors de l'ajustement de la hauteur du projecteur, une distorsion trapézoïdale a lieu. Suivez la marche à suivre présentée dans la Correction Trapèze pour corriger cette distorsion. (Voir page 32.)



Info

- N'exercez pas trop de pression sur le projecteur lorsque le pied ajustable avant est sorti.
- En baissant le projecteur, prenez garde de ne pas coincer vos doigts entre le pied ajustable et le projecteur.
- Tenez fermement le projecteur lorsque vous le soulevez ou le déplacez.
- Ne le tenez pas par l'ensemble de l'objectif.

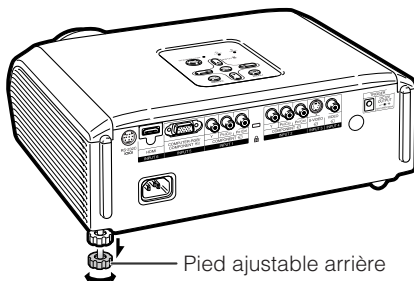

Projection de l'image (Suite)

Corriger la distorsion trapézoïdale

Lorsque l'image est projetée soit du haut, soit du bas vers l'écran en angle, l'image souffre d'une distorsion trapézoïdale. La fonction de correction de cette distorsion trapézoïdale est appelée Correction Trapèze.

Il existe deux types de Correction Trapèze.

- 1) La méthode «AJUSTEMENT GEOMETRIQUE» corrige la distorsion trapézoïdale en indiquant 4 repères sur l'écran.
- 2) La méthode «H&V RÉG. TRAPÈZ» comprend des corrections sur 2 axes (horizontal et vertical) d'après des valeurs numériques.

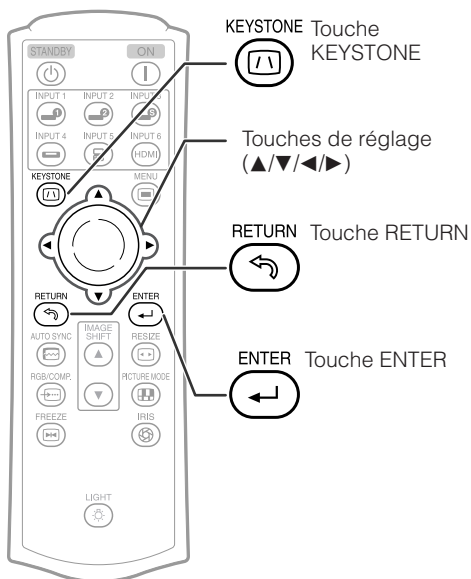

Sélection du type de correction

Sélectionnez la méthode de correction Trapèze.
Appuyez sur **Ⓜ** KEYSTONE sur la télécommande.

- «AJUSTEMENT GEOMETRIQUE» s'affiche.
- A chaque pression sur **Ⓜ** KEYSTONE, l'affichage bascule comme suit :

AJUSTEMENT GEOMETRIQUE → H&V RÉG. TRAPÈZ

┌ L'affichage disparaît. ─┐

AJUSTEMENT GEOMETRIQUE	Pour corriger une image en désignant le coin de l'image projetée. (Voir page 34.)
H&V RÉG. TRAPÈZ	Pour corriger une image en désignant les axes horizontal et vertical. (Voir page 35.)

Remarque

- Lorsque des corrections sont effectuées avec la correction Trapèze, les changements sont sauvegardés même si le cordon d'alimentation est débranché.
- Etant donné que la correction Trapèze corrige numériquement le signal, la résolution peut légèrement diminuer lorsqu'elle est utilisée. Des motifs moirés et des distorsions linéaires peuvent également être visibles dans les images détaillées. Néanmoins ceci n'est pas un défaut.
- Si vous ne pouvez pas corriger la distorsion trapézoïdale avec la correction trapézoïdale, changez le projecteur d'emplacement.
- Des lignes droites et les bords de l'image affichée risquent d'apparaître ébréchés, lors de l'ajustement du réglage de la distorsion trapézoïdale.
- Veuillez aussi lire «A propos des droits d'auteur» à la page 37.

Projection de l'image (Suite)

AJUSTEMENT GEOMETRIQUE

Info

- Lorsque vous ajustez le signal d'entrée pour un ratio d'aspect 4:3 sur un écran de format 4:3, corrigez la distorsion trapézoïdale en réglant «REDIMENSIONNER» sur «ALLONGE» (16:9).

1 Appuyez sur **Ⓢ** KEYSTONE sur la télécommande de façon répétée jusqu'à ce que «AJUSTEMENT GEOMETRIQUE» soit affiché.

2 Ajustez la mise au point, la taille de l'image et l'angle de projection de sorte que les bords de l'écran s'alignent dans la zone bleue.

- Faites s'aligner les bords de l'écran dans la zone bleue le plus près possible.

3 Appuyez sur **▲**, **▼**, **◀** ou **▶** pour déplacer la position pour le coin supérieur gauche de l'image.

- Ajustez l'écran jusqu'à ce que les flèches rouges affichées s'alignent dans le coin supérieur gauche.

4 Appuyez sur **↵** ENTER pour valider la position.

- La flèche dans le coin supérieur droit devient rouge.

5 Répétez la même procédure avec les positions pour le coin supérieur droit, inférieur droit et inférieur gauche de l'image.

- Si vous appuyez sur **↵** RETURN à cette étape, vous revenez à l'écran précédent.
- Si vous appuyez sur **↵** RETURN avant d'ajuster le coin supérieur gauche, l'écran Confirmer réinitialisation s'affiche.
- Après confirmation de la position inférieure gauche, les ajustements de l'écran sont validés et le mode «AJUSTEMENT GEOMETRIQUE» prend fin.

Remarque

- Le positionnement de l'écran et du projecteur peut entraîner une légère distorsion du ratio d'aspect de l'image.
- Essayez avec «H&V RÉG. TRAPÈZ» lorsque «AJUSTEMENT GEOMETRIQUE» ne corrige pas complètement la distorsion trapézoïdale.

▼ Affichage à l'écran

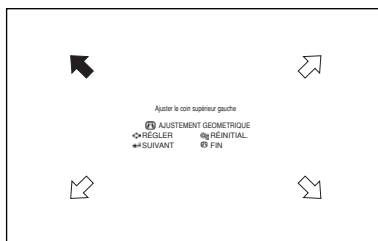

Ajustement géométrique

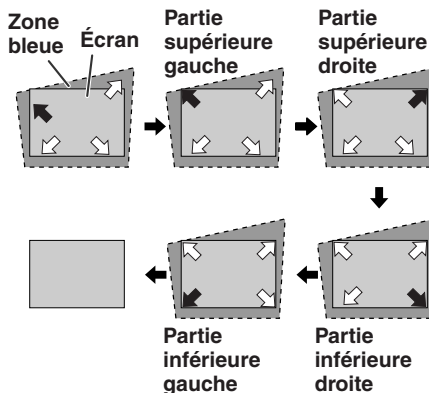

H&V RÉG. TRAPÈZ

1 Projetez l'image et ajustez la mise au point, la taille de l'image et l'angle de projection.

2 Appuyez sur **Ⓚ** KEYSTONE sur la télécommande de façon répétée jusqu'à ce que «H&V RÉG. TRAPÈZ» soit affiché.

- Si le mode «AJUSTEMENT GEOMETRIQUE» a été utilisé pour ajuster l'image, un écran de confirmation s'affiche avant l'écran «H&V RÉG. TRAPÈZ» vous demandant si vous souhaitez réinitialiser ou non les ajustements. Dans ce cas, sélectionnez RÉINITIAL.

3 Appuyez sur **▲** ou **▼** sur la télécommande pour aligner les côtés gauche et droit de l'image projetée.

4 Appuyez sur **◀** ou **▶** sur la télécommande pour aligner les côtés supérieur et inférieur de l'image projetée.

5 Appuyez sur **Ⓚ** KEYSTONE ou **↵** ENTER sur la télécommande et le mode «H&V RÉG. TRAPÈZ» prend fin.

▼ Affichage à l'écran



Correction de trapèze vertical
(Réglage avec ▲ / ▼)

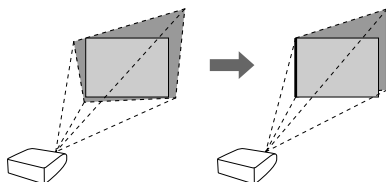

Correction de trapèze horizontal
(Réglage avec ◀ / ▶)

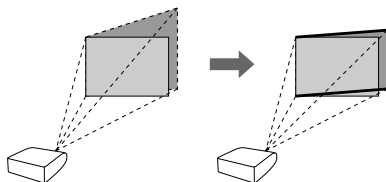

Remarque

- Si les réglages sont effectués en utilisant en même temps «H RÉG. TRAPÈZ» et «V RÉG. TRAPÈZ», le ratio d'aspect de l'image peut subir une légère distorsion.
- Lors du réglage simultané de «H RÉG. TRAPÈZ» et «V RÉG. TRAPÈZ», les valeurs des angles ajustables pour chaque réglage deviennent plus faibles.
- La valeur réglable de «V RÉG. TRAPÈZ» devient extrêmement petite lorsque «H RÉG. TRAPÈZ» est sur sa valeur maximale.

Projection de l'image (Suite)

Mode redimensionner

Cette fonction vous permet de modifier ou personnaliser le mode redimensionner afin d'améliorer l'image reçue. Selon le signal d'entrée, vous pouvez choisir une image «ALLONGE», «BARRE LATÉRALE», «ZOOM CINÉMA» ou «PT PAR PT (Entrée ordinateur uniquement)».

Appuyez sur **RESIZE** sur le projecteur ou **RESIZE** sur la télécommande.

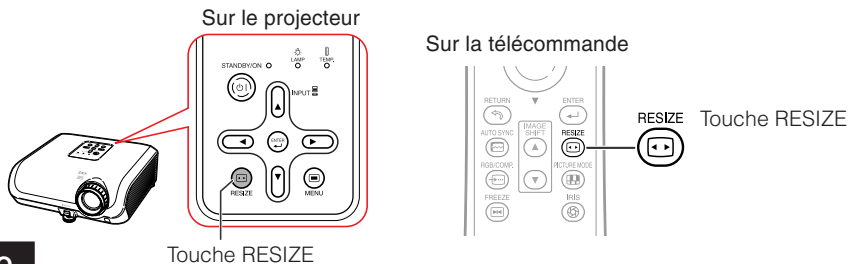









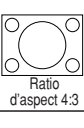
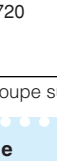

VIDÉO

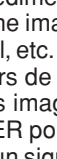
- «ALLONGE» est fixe quand les signaux 540P, 720P ou 1080I sont entrés.

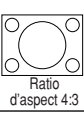
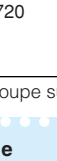
Signal d'entrée		Image à l'écran émise		
DVD / Vidéo	Type d'image	ALLONGE	BARRE LATÉRALE	ZOOM CINÉMA
480I, 480P, 576I, 576P, NTSC, PAL, SECAM	 Ratio d'aspect 4:3			
	 Boîte à lettre			
	 Comprimée			
	 Ratio d'aspect 16:9			
540P, 720P, 1080I	 Ratio d'aspect 16:9		—	—

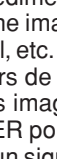
: Zone de coupe sur laquelle les images ne peuvent pas être projetées.

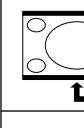
Ordinateur

Signal d'entrée		Image à l'écran émise			
Ordinateur	Type d'image	ALLONGE	BARRE LATÉRALE	ZOOM CINÉMA	PT PAR PT
Résolution inférieure à XGA	 Ratio d'aspect 4:3				
XGA (1024 × 768)	 Ratio d'aspect 4:3				
1280 × 720	 Ratio d'aspect 16:9		—	—	—

 : Zone de coupe sur laquelle les images ne peuvent pas être projetées.



Remarque

- Vous pouvez sélectionner «ZOOM CINÉMA» avec un signal «VGA/SVGA» dont la fréquence verticale est de 60Hz ou moins. Toutefois, lorsqu'un signal «VGA/SVGA» avec une fréquence verticale de plus de 60Hz est utilisé, «ZOOM CINÉMA» n'est pas disponible.

A propos des droits d'auteur

- Lors de l'utilisation de la fonction REDIMENSIONNER pour sélectionner un format d'image avec un ratio d'aspect différent pour un programme TV ou une image vidéo, l'image aura l'air différente de son aspect d'origine. Tenez en compte lorsque vous choisissez un format d'image.
- L'utilisation des fonctions Redimensionner, Correction Trapèze, Sous-tire ou Overscan pour comprimer ou étirer une image à des fins commerciales/affichages dans un lieu public, comme un café, hôtel, etc. peut constituer une violation du droit d'auteur protégé par la loi pour les détenteurs de droits d'auteur. Veuillez user de prudence.
- Lorsque vous regardez des images autres que grand écran (4:3), si vous utilisez la fonction REDIMENSIONNER pour occuper tout l'écran ou la fonction Overscan pour modifier le ratio d'aspect d'un signal d'entrée à ratio fixe, des portions du bord externe de l'image seront coupées ou déformées. Pour regarder des images originales comme souhaitées par le réalisateur, réglez REDIMENSIONNER sur «BARRE LATÉRALE» et Overscan à son réglage par défaut.

Opérer avec la télécommande

Pour déplacer verticalement l'image projetée (Déplac. Image)

Pour faciliter le visionnement, cette fonction déplace l'intégralité de l'image projetée sur l'écran en haut ou bas lors de la projection d'images 16:9 à partir de lecteurs DVD ou autres appareils raccordés.

Appuyez sur ▲ IMAGE SHIFT.

- L'image se déplace vers le haut.

Appuyez sur ▼ IMAGE SHIFT.

- L'image se déplace vers le bas.

Remarque

- La fonction Déplac. Image opère lorsque «Redimensionner» n'est pas réglé sur «PT PAR PT».
- Voir page 47 pour de plus amples détails sur Déplac. Image.

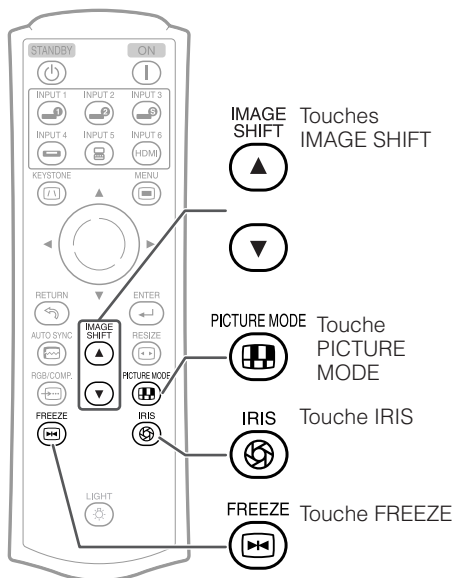

Changement du réglage du diaphragme

Cette fonction contrôle la quantité de lumière projetée et le contraste de l'image.

Appuyez sur ⊗ IRIS.

- A chaque pression sur la touche avec l'affichage allumé, le mode change dans l'ordre suivant :

MODE HAUTE LUMINOSITE → MODE MEDIUM
↑
MODE HAUT CONTRASTE ←

Remarque

- Voir page 45 pour de plus amples détails sur le diaphragme.

Gel d'une image mobile

- 1 Appuyez sur ⊞ FREEZE.
• L'image projetée est gelée.

- 2 Appuyez à nouveau sur ⊞ FREEZE pour revenir à l'image mobile de l'appareil actuellement raccordé.

Sélectionner le mode d'image

Vous pouvez sélectionner le mode d'image le plus approprié à l'image projetée que vous visionnez.

Appuyez sur ⊞ PICTURE MODE.

- Lorsque vous appuyez sur ⊞ PICTURE MODE, le mode d'image change dans l'ordre suivant :

Standard → Naturel → Dynamique
↑
Mémoire ← Cinéma2 ← Cinéma1

Remarque

- Voir page 43 pour de plus amples détails sur le mode d'image.

Rubriques du menu

Les schémas suivants indiquent les rubriques qui peuvent être réglées sur le projecteur. Les rubriques sélectionnables dépendent de l'entrée sélectionnée, des signaux d'entrée ou des valeurs de réglage. Les rubriques qui ne peuvent pas être sélectionnées sont estompées en gris.

Menu «Image»

PAGE 1

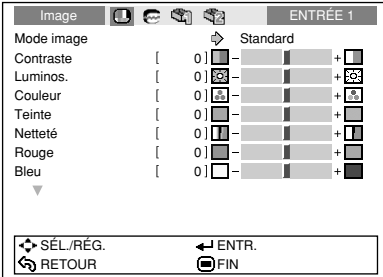

PAGE 2

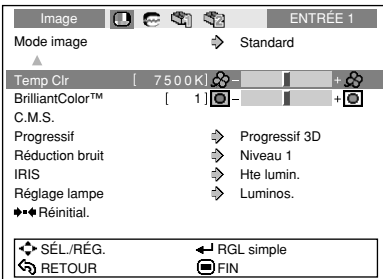

«C.M.S.»

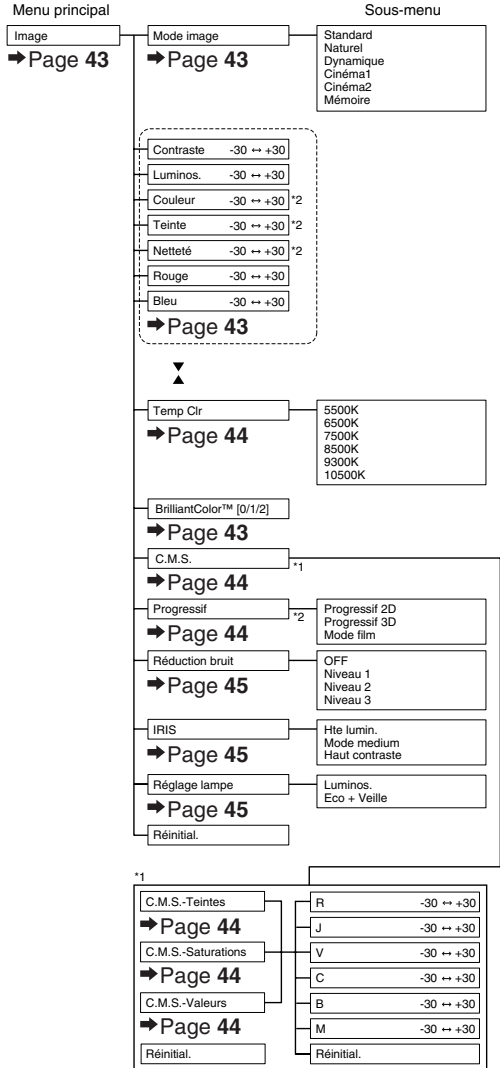
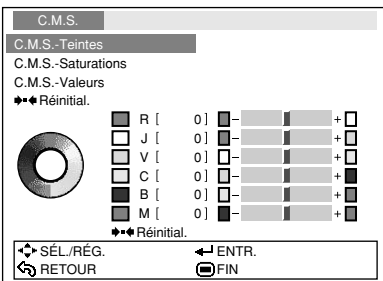

*1 Lorsqu'un signal vidéo, S-vidéo ou composante 480i/576i est reçu et que le mode Progressif est réglé sur «Progressif 3D» ou «Mode Film», la fonction C.M.S ne peut pas être utilisée.

*2 Rubriques qui ne peuvent pas être réglées lors de l'entrée de signal RVB via INPUT 5 ou INPUT 6.

Rubriques du menu (Suite)

Menu «Sync. fine»

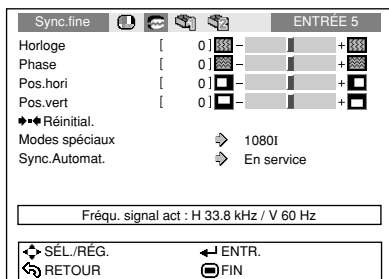

- Le menu «Sync. fine» n'est pas disponible pour INPUT 3 ou INPUT 4.

Menu principal

Sync.fine

→ Page 46

Sous-menu

Horloge -150 ↔ +150

→ Page 46

Phase -30 ↔ +30

→ Page 46

Pos.hori -150 ↔ +150

→ Page 46

Pos.vert -60 ↔ +60

→ Page 46

Réinitial.

Modes spéciaux

→ Page 46

Sync.Automat. [En service/Hors service]

→ Page 46

Fréq. signal act

→ Page 46

1035I
1080I
La résolution change selon le signal d'entrée.

Menu «Options 1»

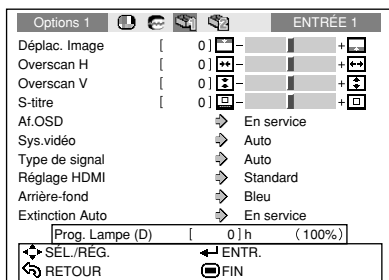

*1 Rubriques pouvant être réglées lors de l'utilisation de INPUT 3 ou INPUT 4.

*2 Rubriques pouvant être réglées lors de l'utilisation de INPUT 5 ou INPUT 6.

Menu principal

Options1

→ Page 47

Sous-menu

Déplac. Image -24 ↔ +24

→ Page 47

Overscan H -30 ↔ +30

→ Page 47

Overscan V -30 ↔ +30

→ Page 47

S-titre -30 ↔ +30

→ Page 47

Af.OSD [En service/Hors service]

→ Page 48

Sys.vidéo

→ Page 48

Type de signal

→ Page 48

Réglage HDMI

→ Page 48

Arrière-fond

→ Page 48

Extinction Auto [En service/Hors service]

→ Page 49

Prog. Lampe (D)

→ Page 49

Auto NTSC 3.58
PAL PAL-M
SECAM PAL-N
NTSC 4.43 PAL-60

Auto
RVB
Composant

Standard
Amélioré

Bleu
Non

Menu «Options 2»

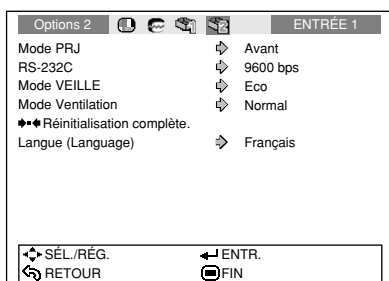

Menu principal

Options2

→ Page 49

Sous-menu

Mode PRJ

→ Page 49

RS-232C

→ Page 50

Mode VEILLE

→ Page 50

Mode Ventilation

→ Page 50

Réinitialisation complète.

→ Page 50

Langue (Language)

→ Page 50

Avant
Plaf+avant
Arrière
Plaf+arr.

9600bps
115200bps

Standard
Eco

Normal
Elevé

English Svenska
Deutsch Portugais
Español 汉语
Nederlands 한국어
Français 日本語
Italiano

Utilisation de l'écran du menu

Touche ENTER

Touches de réglage (▲/▼/◀/▶)

Touche MENU

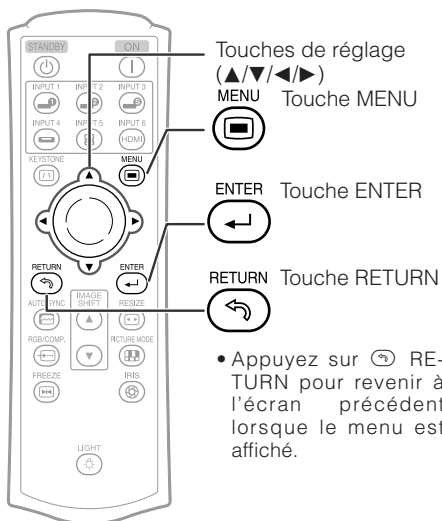
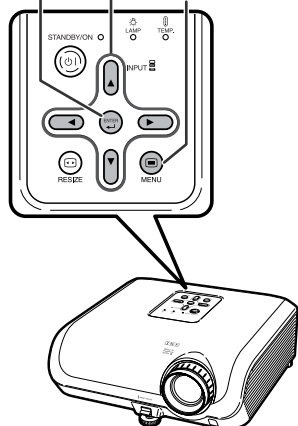

- Appuyez sur RETURN pour revenir à l'écran précédent lorsque le menu est affiché.

Sélections du menu (Ajustements)

Exemple : Ajustement de «Luminos.».

- Cette opération peut également être effectuée en utilisant les touches sur le projecteur.

1 Appuyez sur MENU.

- L'écran du menu «Image» pour le mode d'entrée sélectionné est affiché.

2 Appuyez sur ou pour sélectionner l'icône du menu à ajuster.

- L'icône sélectionnée est mise en surbrillance.

icône de menu	Ecran de menu
	Image
	Sync. fine
	Options1
	Options2

Remarque

- Le menu «Sync. fine» n'est pas disponible pour INPUT 3 ou INPUT 4.

Exemple : Menu de l'écran «Image» pour mode INPUT 1

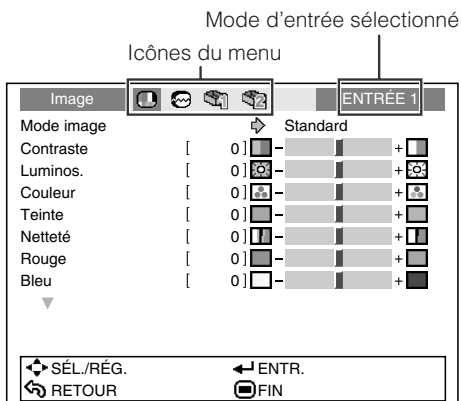

Utilisation de l'écran du menu (Suite)

3 Appuyez sur ▲ ou ▼ pour sélectionner la rubrique à ajuster.

- La rubrique sélectionnée est mise en surbrillance.

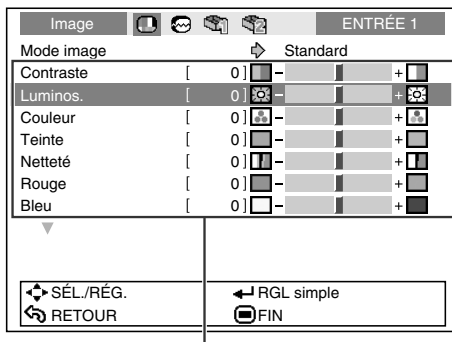

Rubriques à ajuster

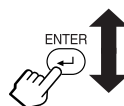

Pour ajuster l'image projetée tout en la visionnant

Appuyez sur ⏻ ENTER.

- La rubrique sélectionnée (par exemple, «Luminos.») s'affiche d'elle-même au bas de l'écran.
- Lorsque vous appuyez sur ▲ ou ▼, la rubrique suivante («Couleur» après «Luminos.») s'affichera.

La rubrique affichée d'elle-même



Remarque

- Appuyez à nouveau sur ⏻ ENTER pour revenir à l'écran précédent.

4 Appuyez sur ◀ ou ▶ pour ajuster la rubrique sélectionnée.

- L'ajustement est mémorisé.

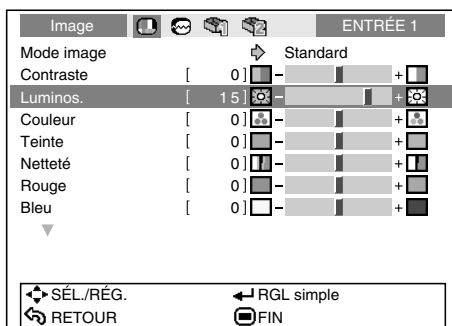

5 Appuyez sur Ⓜ MENU.

- L'écran du menu disparaîtra.

Remarque

- Les touches du Ⓜ MENU ne fonctionnent pas lorsque le projecteur opère les fonctions «Sync.Automat.» ou «GEL D'IMAGE.».

Ajustement de l'image (Menu «Image»)

Opération du menu → Page 41

► PAGE 1

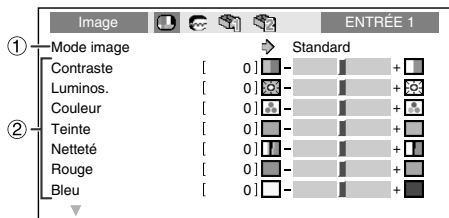

► PAGE 2

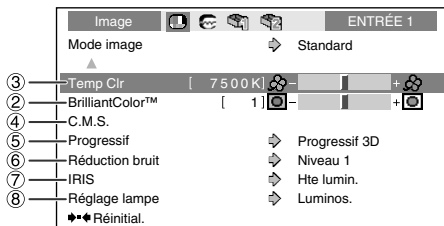

① Sélectionner le mode d'image

Rubriques sélectionnables	Description	Les réglages par défaut de chaque rubrique lorsque vous sélectionnez le mode image			
		Temp Clr	BrilliantColor™	IRIS	Réglage lampe
Standard	Pour une image standard	7500K	0	Hte lumin.	Luminos.
Natural	Une image couleur équilibrée est obtenue.	7500K	0	Hte lumin.	Luminos.
Dynamique	Une image éclatante est obtenue.	7500K	2	Hte lumin.	Luminos.
Cinéma1	Rend les niveaux de noir des zones sombres de l'écran plus prononcés et plus éclatants.	6500K	0	Hte lumin.	Eco + Veille
Cinéma2	Diminue l'éclat et crée une teinte plus douce.	6500K	0	Mode medium	Eco + Veille
Mémoire	Vous permet de mémoriser les réglages d'ajustement de l'image. Les réglages mémorisés ont une incidence sur chaque mode d'entrée.	7500K	0	Hte lumin.	Luminos.

• Vous pouvez régler ou ajuster chaque rubrique dans le menu «Image» à votre guise. Toute modification effectuée est gardée en mémoire.



Remarque

• Vous pouvez également appuyez sur **k** PICTURE MODE sur la télécommande pour sélectionner le mode d'image. (Voir page 38.)

② Ajuster l'image

Rubriques d'ajustement	Touche ◀	Touche ▶
Contraste	Pour moins de contraste.	Pour plus de contraste.
Luminosité	Pour moins de luminosité.	Pour plus de luminosité.
Couleur*1	Pour moins d'intensité de couleur.	Pour plus d'intensité des couleurs.
Teinte*1	Pour rendre les teints plus violacés.	Pour rendre les teints plus verts.
Netteté*1	Pour moins de netteté.	Pour plus de netteté.
Rouge	Pour des rouges moins accentués.	Pour des rouges plus accentués.
Bleu	Pour des bleus moins accentués.	Pour des bleus plus accentués.
BrilliantColor™*3	Pour rendre l'effet plus faible.	Pour rendre l'effet plus fort.

*1 Rubriques qui ne peuvent pas être ajustées dans le mode RVB.

*2 BrilliantColor™ utilise la technologie BrilliantColor™ de Texas Instruments. Plus le niveau BrilliantColor™ augmente, plus l'image devient éclatante lorsque la reproduction des couleurs est maintenue à un niveau élevé.



Remarque

• Pour réinitialiser toutes les rubriques d'ajustement, sélectionnez «Réinitial.» et appuyez sur **↵** ENTER. Les réglages du Mode image de l'entrée sélectionnée sont ramenés aux réglages par défaut.

Ajustement de l'image (Menu «Image») (Suite)

③ Ajuster la température de couleur

Rubriques sélectionnables	Description
5500K 6500K 7500K 8500K 9300K 10500K	Pour une température de couleur plus basse pour des images de type incandescent chaudes et rougeâtres. ↕ Pour une température des couleurs plus élevée pour des images de type fluorescent froides et bleuâtres.



Remarque

- Les valeurs sur «Temp Clr» ne sont qu'en vue standard et générale.

④ Ajuster les couleurs

Sélectionnez «C.M.S.» (Système de gestion des couleurs) dans le menu «Image» et appuyez ensuite sur \odot ENTER.

Cette fonction ajuste chacune des six couleurs principales qui composent la roue chromatique, modifiant leur «Teintes», «Saturations» ou «Valeurs».

Principales couleurs	Description
C.M.S.-Teintes	Règle la teinte des principales couleurs.
C.M.S.-Saturations	Règle la saturation des principales couleurs.
C.M.S.-Valeurs	Règle la luminosité des principales couleurs.
Réinitial.	Les ajustements de «Teintes», «Saturations» et «Valeurs» de toutes les couleurs sont ramenés au réglage par défaut.

Ajuster «Teintes», «Saturations» ou «Valeurs».

1 Appuyez sur \blacktriangle ou \blacktriangledown pour sélectionner «Teintes», «Saturations» ou «Valeurs», puis appuyez sur \odot ENTER.

2 Sélectionnez la couleur à ajuster avec \blacktriangle ou \blacktriangledown et ajustez-la avec \blacktriangleleft ou \blacktriangleright .

Exemple d'ajustement de «Teintes»

Principales couleurs	Touche \blacktriangleleft	Touche \blacktriangleright
R (Rouge)	Plus proche du magenta	Plus proche du jaune
J (Jaune)	Plus proche du rouge	Plus proche du vert
V (Vert)	Plus proche du jaune	Plus proche du cyan
C (Cyan)	Plus proche du vert	Plus proche du bleu
B (Bleu)	Plus proche du cyan	Plus proche du magenta
M (Magenta)	Plus proche du bleu	Plus proche du rouge

Opération du menu → Page 41

- Lorsque «Saturations» est sélectionnée, les couleurs sélectionnées deviennent, \blacktriangleleft : plus claires. \blacktriangleright : plus profondes.
- Lorsque «Valeurs» est sélectionnée, les couleurs sélectionnées deviennent, \blacktriangleleft : plus sombres. \blacktriangleright : plus éclatantes.
- Pour ramener les valeurs d'ajustement de chaque couleur aux réglages par défaut, sélectionnez «Réinitial.» et appuyez sur \odot ENTER.



Info

- Lorsqu'un signal vidéo, S-vidéo ou composante 480i/576i est reçu, réglez le mode «Progressif» sur «Progressif 2D» puis ajustez les couleurs.

⑤ Progressif

Rubriques sélectionnables	Description
Progressif 2D	Utile pour afficher des images mobiles rapides comme du sport.
Progressif 3D	Utile pour afficher des images mobiles relativement lentes comme des drames et documentaires plus clairement.
Mode film	Reproduit l'image de la source film* clairement. Affiche l'image optimisée du film transformé par détection pulldown 3-2 (NTSC et PAL60Hz) ou pulldown 2-2 (PAL50Hz et SECAM) améliorée en mode progressif d'image.

* La source film est une vidéo numérique enregistrant avec l'original codé tel quel à 24 images/seconde. Le projecteur peut convertir cette source film en vidéo progressive à 60 images/seconde avec NTSC et PAL60Hz ou à 50 images/seconde avec PAL50Hz et SECAM pour lire une image haute-définition.



Remarque

- En NTSC ou PAL60Hz, même si le Mode progressif 3D a été réglé, l'amélioration avec trois-deux sera automatiquement activée lorsque la source film a été entrée.
- Lorsque l'image est floue ou parasitée, passez au mode optimal.
- Lors de l'utilisation d'entrées progressives, les entrées sont directement affichées de sorte que Progressif 2D, Progressif 3D et Mode film ne puissent être sélectionnées.



Info

- Les réglages peuvent être effectués lorsque INPUT3 ou INPUT4 sont sélectionnées ou bien lorsque INPUT1, 2, INPUT5 ou INPUT6 sont sélectionnées et que le signal d'entrée est 480i ou 576i.

⑥ Réduction du bruit de l'image (Réduction bruit)

La réduction numérique de bruit vidéo offre des images de haute qualité avec un minimum d'aplatissement des points et de bruit de fond parasite de la couleur.

Rubriques sélectionnables	Description
OFF	La Réduction du bruit ne fonctionne pas.
Niveau 1-3	Définit le niveau Réduction bruit pour voir une image plus claire.

Remarque

Réglez «Réduction bruit» sur «OFF» dans les cas suivants :

- Lorsque l'image est floue.
- Lorsque les contours et les couleurs d'images en mouvement traînent.
- Lorsque des émissions TV à faible signal sont projetées.

⑦ Changement du réglage du diaphragme

Cette fonction contrôle la quantité de lumière projetée et le contraste de l'image.

Rubriques sélectionnables	Description
Hte lumin.	La haute luminosité a la priorité sur le haut contraste.
Mode medium	Mode intermédiaire entre le haut contraste et la haute luminosité
Haut contraste	Le haut contraste a la priorité sur la haute luminosité.

Remarque

- Vous pouvez également utiliser  IRIS sur la télécommande pour modifier le diaphragme. (Voir page 38.)

⑧ Réglage lampe

Rubriques sélectionnables	Luminosité	Bruit du ventilateur	Consommation électrique (Sur CA 100V)	Durée de vie de la lampe
Luminosité	100%	Normal	355W	Environ 2.000 heures
Eco + Veille	Environ 87%	Faible	310W	Environ 3.000 heures

Remarque

- Si «Réglage lampe» est sur «Eco + Veille», la consommation de courant diminuera et la durée de vie de la lampe sera prolongée. (La luminosité de la projection diminue d'environ 13%.)

Réglage des images d'ordinateur (Menu «Sync.fine»)

Opération du menu → Page 41

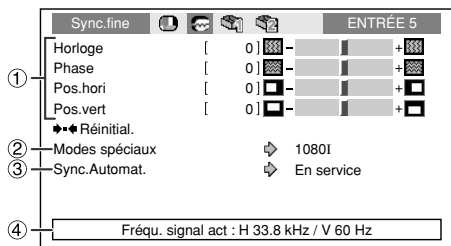

② Réglage des modes spéciaux

Normalement, le type de signal d'entrée est détecté et le mode de résolution correcte est automatiquement sélectionné. Toutefois, pour certains signaux, le mode de résolution optimale des «Modes spéciaux» sur l'écran de menu «Sync.fine» doit être sélectionné en fonction du mode d'affichage de l'ordinateur.

① Réglage des images d'ordinateur

Utilisez la fonction Sync.fine en cas d'irrégularités tels que bandes verticales ou scintillements dans des parties de l'écran.

Rubriques sélectionnables	Description
Horloge	Règle le bruit vertical.
Phase	Règle le bruit horizontal (similaire au suivi de piste sur votre magnétoscope).
Pos.hori	Centre l'image sur l'écran en la déplaçant vers la gauche ou vers la droite.
Pos.vert	Centre l'image sur l'écran en la déplaçant vers le haut ou vers le bas.

Remarque

- Vous pouvez automatiquement ajuster l'image de l'ordinateur en réglant «Sync.Automat.» dans le menu «Sync.fine» sur «En service» ou en appuyant sur AUTO SYNC sur la télécommande.
- «Horloge», «Phase», «Pos.hori» et «Pos.vert» ne peuvent pas être ajustés lorsque INPUT 6 est sélectionné.
- La zone de réglage de chaque élément peut être changée en utilisant le signal d'entrée.
- Pour réinitialiser toutes les rubriques de réglage, sélectionnez «Réinitial.» et appuyez sur ENTER.

Remarque

- Évitez l'affichage de motifs d'ordinateur qui se reproduisent une ligne sur deux (bandes horizontales). (Un vacillement peut se produire, rendant l'image difficile à regarder.)
- Les informations sur le signal d'entrée actuellement sélectionné peuvent être confirmées dans la rubrique ④.

③ Sync. Automat. (Réglage de la synchronisation automatique)

Rubriques sélectionnables	Description
En service	L'ajustement Sync. Automat. s'exécute lorsque le projecteur est mis sous tension ou lorsque les signaux d'entrée basculent, lors du raccordement à un ordinateur.
Hors service	L'ajustement Sync. Automat. n'est pas automatique.

Remarque

- L'ajustement Sync. Automat. peut également être exécuté en appuyant sur AUTO SYNC sur la télécommande.
- L'ajustement Sync. Automat. peut prendre un certain temps pour être exécuté, en fonction de l'image de l'ordinateur raccordé au projecteur.
- Lorsque l'image optimale ne peut pas être obtenue avec l'ajustement Sync. Automat., procédez au réglage manuel.

④ Vérification du signal d'entrée

Cette fonction vous permet de vérifier le signal d'entrée présent.

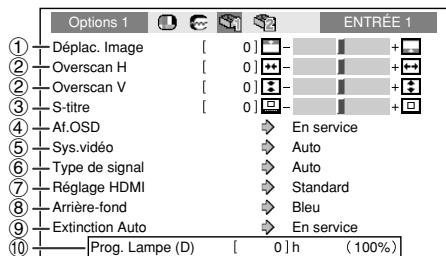

Réglages sur le menu Options 1

① Ajuster la position de l'image

Vous pouvez déplacer l'image projetée verticalement.

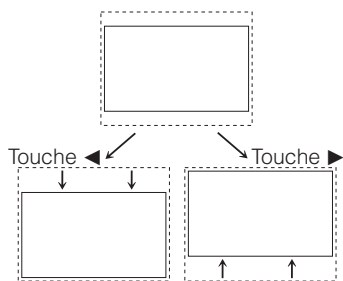

Remarque

- La fonction Déplac. Image ne peut pas être sélectionnée lorsque «Redimensionner» est réglé sur «PT PAR PT».
- Vous pouvez également utiliser les touches IMAGE SHIFT sur la télécommande pour ajuster la position de l'image.

② Ajuster le surbalayage (overscan)

Cette fonction vous permet d'ajuster le rapport de la surface de surbalayage (rapport d'affichage).

Orientation	Touche ◀	Touche ▶
Overscan H (Horizontal)	Réduit l'image. (Le rapport d'affichage devient plus grand.)	Agrandit l'image. (Le rapport d'affichage devient plus petit.)
Overscan V (Vertical)		

Remarque

- Cette fonction peut être ajustée uniquement lorsqu'un signal vidéo, S-vidéo ou Composante est reçu.
- Si le rapport d'affichage est trop grand, du bruit vidéo peut apparaître aux bords de l'écran. Le cas échéant, réglez le rapport d'affichage sur une valeur plus petite.
- Lorsque «Redimensionner» est réglé sur «ZOOM CINÉMA», en fonction du signal d'entrée, il se peut que vous ne puissiez pas régler «Overscan V».
- Veuillez aussi lire «A propos des droits d'auteur» à la page 37.

③ Réglage de la taille verticale de l'image (Réglage de Sous-titre)

Cette fonction vous permet de régler la taille verticale de l'image afin de laisser de la place pour les sous-titres.

Touche ◀	L'image est compressée en ajustant la taille verticale de l'affichage.
Touche ▶	L'image est agrandie en ajustant la taille verticale de l'affichage.

Remarque

- Lors d'un changement d'écran avec le réglage des Sous-titres, c'est toute l'image qui sera déplacée vers le haut, et pas seulement sa partie inférieure.
- Le réglage des Sous-titres peut être ajusté plus efficacement avec les fonctions Surbalayage (Overscan) et Déplac. Image.
- Le réglage des Sous-titres fonctionne uniquement lorsque «Redimensionner» est réglé sur «ZOOM CINÉMA».
- La zone de réglage change selon le signal d'entrée.

④ Régler l'affichage à l'écran

Rubriques sélectionnables	Description
En service	Tous les affichages à l'écran sont affichés.
Hors service	ENTRÉE/GEL D'IMAGE/ SYNC. AUTOMAT./REDIMENSIONNER/MODE IMAGE/IRIS ne s'affichent pas.

⑤ Réglage du système vidéo

Cette fonction ne peut être réglée que dans INPUT 3 ou INPUT 4.

Le mode du système d'entrée vidéo est pré-réglé sur «Auto»; cependant, une image plus nette provenant de l'équipement audio-visuel connecté peut ne pas être reçue, suivant la différence du signal vidéo. Commutez, dans ce cas, le signal vidéo.

Rubriques sélectionnables	Description
PAL	Quand le projecteur est connecté à un équipement vidéo PAL.
SECAM	Quand le projecteur est connecté à un équipement vidéo SECAM.
NTSC4.43	Lors de la reproduction de signaux NTSC sur un équipement vidéo PAL.
NTSC3.58	Quand le projecteur est connecté à un équipement vidéo NTSC.

⑥ Réglage du type de signal

Cette fonction vous permet de sélectionner le type de signal d'entrée (RVB ou Composante) pour INPUT 5 ou INPUT 6.

Rubriques sélectionnables	Description
Auto	Sélectionne automatiquement le signal d'entrée approprié entre RVB et Composante.
RVB	Réglez sur RVB lorsque des signaux de ce type sont reçus.
Composant	Réglez le projecteur sur ce paramètre lorsque des signaux à composant sont reçus.

Remarque

- Vous pouvez également sélectionner «Type de signal» au moyen de  RGB/COMP. sur la télécommande (INPUT 5 ou INPUT 6).

⑦ Sélection du Réglage HDMI

Lorsqu'un périphérique compatible HDMI est branché sur INPUT 6, une image optimale risque de ne pas être affichée si le type du signal de sortie du périphérique et le type du signal d'entrée du projecteur ne correspondent pas. Le cas échéant, changez le Réglage HDMI.

Rubriques sélectionnables	Description
Standard	Lorsque les niveaux de noir de l'image affichée présentent un effet de bande ou semblent décolorés, sélectionnez l'option offrant la meilleure qualité d'image. (Dans la plupart des cas, il est recommandé de sélectionner «Standard».)
Amélioré	

Remarque

- Le Réglage HDMI peut être sélectionné uniquement lorsque INPUT 6 est sélectionné.

⑧ Sélectionner l'image d'arrière-fond

Rubriques sélectionnables	Description
Bleu	Ecran bleu
Non	— (Ecran noir)

⑨ Fonction d'extinction automatique

Rubriques sélectionnables	Description
En service	Si aucun signal d'entrée n'est détecté pendant plus de 15 minutes, le projecteur passera automatiquement en mode veille.
Hors service	La fonction d'extinction automatique sera désactivée.

Remarque

- Lorsque la fonction d'extinction automatique est sur «En service», 5 minutes avant que le projecteur ne passe en mode veille, le message «Entrée en mode VEILLE dans X min.» apparaîtra sur l'écran pour indiquer les minutes restantes.

⑩ Vérifier le statut de la durée de vie de la lampe

Vous pouvez confirmer la durée d'utilisation cumulative de la lampe et sa durée de vie restante (pourcentage).

Condition d'utilisation de la lampe	Durée de vie restante de la lampe		
	«Durée de vie»	100%	5%
Opérée exclusivement avec Réglage lampe sur «Eco + Veille»	Environ 3.000 heures	Environ 150 heures	
Opérée exclusivement avec Réglage lampe sur «Luminos.»	Environ 2.000 heures	Environ 100 heures	

Remarque

- Il est recommandé de changer la lampe lorsque la durée de vie restante de la lampe atteint 5%.
- La durée de vie de la lampe peut varier selon les conditions d'utilisation.

Options 2		ENTRÉE 1	
① Mode PRJ	↔	Avant	
② RS-232C	↔	9600 bps	
③ Mode VEILLE	↔	Eco	
④ Mode Ventilation	↔	Normal	
⑤  Réinitialisation complète.			
⑥ Langue (Language)	↔	Français	

Réglages sur le menu Options 2

① Retourner/Inverser les images projetées

Rubriques sélectionnables	Description
Avant	Image normale (Projetée de l'avant de l'écran)
Plaf + avant	Image retournée (Projetée de l'avant de l'écran avec un projecteur retourné)
Arrière	Image inversée (Projetée de l'arrière de l'écran ou avec un miroir)
Plaf + arr.	Image inversée et retournée (Projetée avec un miroir)

Voir page 19 pour de plus amples détails sur le mode de projection (PRJ).

② Sélection de la vitesse de transmission (RS-232C)

Assurez-vous que le projecteur et l'ordinateur sont programmés sur le même débit en baud.

Rubriques sélectionnables	Description
9600bps	La vitesse de transmission est lente.
	
115200bps	La vitesse de transmission est rapide.

③ Réduction de la consommation d'énergie lorsque l'appareil est en mode Veille

Lorsque le «Mode VEILLE» est réglé sur «Standard», la fonction RS-232C est activée et de l'énergie est consommée même en mode veille. Il est conseillé de régler le «Mode VEILLE» sur «Eco» lorsque le projecteur n'est pas utilisé. Ceci réduit la consommation d'énergie lorsque le projecteur est en mode veille.

Rubriques sélectionnables	Description
Standard	La fonction RS-232C est activée même si le projecteur est en mode veille.
Eco	La fonction RS-232C est désactivée lorsque le projecteur est en mode veille.

Remarque

- Lorsque vous souhaitez commander le projecteur en utilisant la fonction RS-232C, réglez sur «Standard».

④ Réglage du mode ventilation

Cette fonction modifie la vitesse de rotation du ventilateur.

Rubriques sélectionnables	Description
Normal	Convient à des environnements normaux.
Élevé	Sélectionnez ce réglage lorsque vous utilisez le projecteur à une altitude de 4.900 pieds environ (1.500 mètres) ou plus.

Lorsque le «Mode Ventilation» est réglé sur «Élevé», la rotation du ventilateur s'accélère et celui-ci devient plus bruyant.

⑤ Retour aux réglages par défaut

Utilisez «Réinitialisation complète.» pour ramener tous les ajustements effectués aux réglages par défaut.

Remarque

Les rubriques suivantes ne peuvent pas être initialisées.

- Menu «Sync.fine»
 - Modes spéciaux
- Menu «Options 1»
 - Prog. Lampe (D)
 - Langue (Language)

⑥ Sélectionner la langue de l'affichage à l'écran

Le projecteur peut commuter entre 11 langues d'affichage à l'écran.

English	Svenska
Deutsch	Português
Español	汉语
Nederlands	한국어
Français	日本語
Italiano	

Entretien

Nettoyer le projecteur

- Assurez-vous d'avoir débranché le cordon d'alimentation avant de nettoyer le projecteur.
 - Le coffret ainsi que le panneau d'opération est en plastique. Évitez d'utiliser benzène ou diluant, car ils peuvent endommager la finition du coffret.
 - N'utilisez pas d'agents volatiles comme des insecticides sur le projecteur.
- N'attachez pas d'éléments en caoutchouc ou en plastique sur le projecteur pour de longues périodes.
- Les effets de certains des agents sur le plastique peuvent endommager la qualité ou la finition du projecteur.
- Retirez avec délicatesse la saleté avec un chiffon doux.
 - Lorsque la saleté part difficilement, trempez un chiffon dans un détergent neutre dilué dans l'eau, essorez-le bien, puis essuyez le projecteur.

Des produits de nettoyage agressifs risquent de décolorer, déformer ou abîmer le revêtement sur le projecteur. Faites un essai sur une petite zone non apparente sur le projecteur avant utilisation.

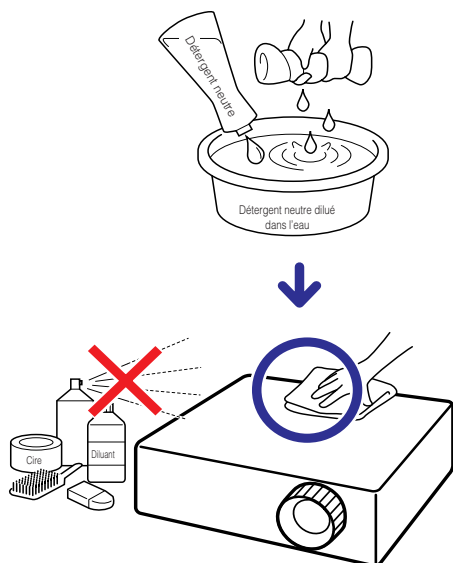

Nettoyer l'objectif

- Utilisez une soufflette ou une lingette nettoyante pour objectif en vente dans le commerce (pour lunettes et objectifs de caméra) pour nettoyer l'objectif. N'utilisez aucun liquide de type agents de nettoyage, sous peine d'effacer le revêtement à la surface de l'objectif.
- Comme la surface de l'objectif peut être aisément abîmée, prenez garde de ne pas rayer ni frapper l'objectif.

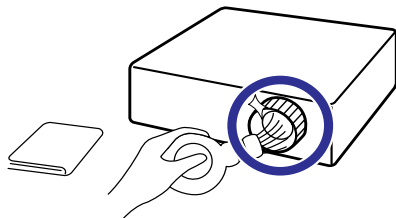

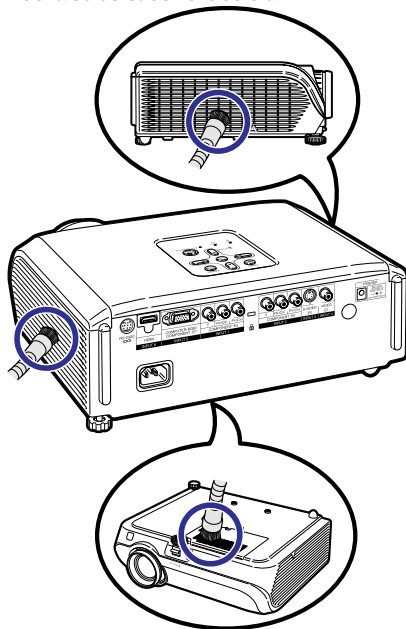

Nettoyer l'entrée et la sortie d'air

- Utilisez un aspirateur pour retirer la poussière de la sortie et de l'entrée d'air.



Info

- Si vous souhaitez nettoyer les orifices d'air pendant l'opération du projecteur, veuillez à appuyer sur  STANDBY/ON sur le projecteur ou  STANDBY sur la télécommande et mettez le projecteur en mode veille. Après que le ventilateur de refroidissement s'est arrêté, nettoyez les orifices.

Indicateurs d'entretien

- Les témoins d'avertissement (témoin d'alimentation, témoin de la lampe et témoin d'avertissement de température) sur le projecteur indiquent des problèmes dans le projecteur.
- En cas de problème, soit le témoin d'avertissement de température soit le témoin de la lampe s'allumera en rouge, et le projecteur passera en mode veille. Une fois le projecteur passé en mode veille, suivez les procédures indiquées ci-dessous.

Vue du dessus

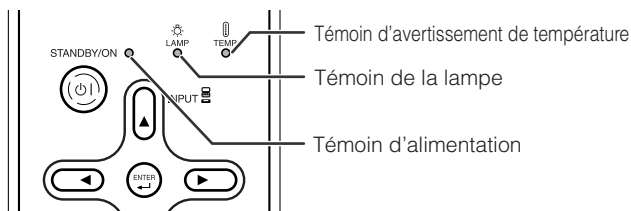

À propos du témoin d'avertissement de température



Si la température à l'intérieur du projecteur augmente, à cause de l'obstruction des orifices d'air ou de l'emplacement d'installation, «TEMP.» s'illuminera dans le coin inférieur gauche de l'image. Si la température ne cesse d'augmenter, la lampe s'éteindra et le témoin d'avertissement de température clignotera, le ventilateur de refroidissement fonctionnera, puis le projecteur passera au mode veille. Après que «TEMP.» apparaît, procédez rigoureusement comme décrit page 53.

À propos du témoin de la lampe



- Lorsque la durée de vie restante de la lampe atteint 5% ou moins, (jaune) et «Changer la lampe.» s'afficheront sur l'écran. Lorsque le pourcentage atteint 0%, il passera à (rouge), la lampe se mettra automatiquement hors tension et le projecteur passera automatiquement en mode veille. Alors, le témoin de la lampe s'allumera en rouge.
- **Si vous tentez de mettre le projecteur sous tension une quatrième fois sans remplacer la lampe, le projecteur ne se mettra pas en route.**

Témoins sur le projecteur

Témoin d'alimentation	Allumé en rouge	Normal (Veille)
	Allumé en vert	Normal (Sous tension)
	Clignote rouge	Anormal (Voir page 53.)
	Clignote vert	Normal (Refroidissement)
Témoin de la lampe	Allumé en vert	Normal
	Clignote vert	La lampe se met en route ou s'arrête.
	Allumé en rouge	La lampe s'arrête de façon intempestive ou nécessite d'être changée. (Voir page 53.)
Témoin d'avertissement de température	Hors service	Normal
	Allumé en rouge	La température interne est anormalement élevée. (Voir page 53.)

Indicateurs d'entretien			Problème	Cause	Solution possible
	Normal	Anormal			
Témoin d'avertissement de température	Hors service	Allumé en rouge (Veille)	La température interne est anormalement élevée.	<ul style="list-style-type: none"> • Entrée d'air bloquée 	<ul style="list-style-type: none"> • Placez le projecteur dans un endroit avec une ventilation adéquate. (Voir page 8.)
				<ul style="list-style-type: none"> • Panne du ventilateur de refroidissement • Défaillance du circuit interne • Entrée d'air bouchée 	<ul style="list-style-type: none"> • Apportez le projecteur à votre centre de service SharpVision agréé ou revendeur le plus proche pour réparation.
Témoin de la lampe	Allumé en vert (Clignote vert si la lampe se met en route ou s'arrête.)	Allumé en rouge	La lampe ne s'allume pas.	<ul style="list-style-type: none"> • La lampe s'arrête de façon intempestive. 	<ul style="list-style-type: none"> • Débranchez la fiche du cordon d'alimentation de la prise murale puis rebranchez-la.
			Le moment est venu de changer la lampe.	<ul style="list-style-type: none"> • La durée de vie de la lampe restante atteint 5% ou moins. 	
		Allumé en rouge (Veille)	La lampe ne s'allume pas.	<ul style="list-style-type: none"> • Lampe grillée • Défaillance du circuit de la lampe 	<ul style="list-style-type: none"> • Remplacez avec soin la lampe. (Voir page 55.) • Apportez le projecteur à votre centre de service SharpVision agréé ou revendeur le plus proche pour réparation. • Prenez le plus grand soin lors du remplacement de la lampe. • Installez fermement le couvercle.
Témoin d'alimentation	Allumé en vert/ Allumé en rouge Clignote vert (Refroidissement)	Clignote rouge	Le témoin d'alimentation clignote en rouge lorsque le projecteur est sous tension.	<ul style="list-style-type: none"> • Le couvercle de l'unité de la lampe est ouvert. 	<ul style="list-style-type: none"> • Si le témoin d'alimentation clignote en rouge lorsque le couvercle de l'unité de la lampe est fermement installé, prenez contact avec votre centre de service SharpVision agréé ou revendeur le plus proche pour conseil.

Info

- Si le témoin d'avertissement de température s'allume et le projecteur passe au mode veille, procédez aux solutions possibles présentées ci-dessus, puis attendez que le projecteur ait complètement refroidi avant de brancher le cordon d'alimentation et de remettre sous tension. (Au moins 10 minutes.)
- Si le projecteur est mis hors tension durant un bref moment suite à une coupure de courant ou toute autre cause pendant l'utilisation du projecteur, et que l'alimentation est immédiatement rétablie, le témoin de la lampe s'allumera en rouge et la lampe risquera de ne pas s'allumer. Le cas échéant, débranchez la fiche du cordon d'alimentation de la prise murale, replacez-la dans la prise murale, puis remettez sous tension.
- Le ventilateur de refroidissement maintient la température interne du projecteur constante et cette fonction est contrôlée automatiquement. Le bruit du ventilateur de refroidissement peut varier pendant l'opération parce que la vitesse du ventilateur peut changer, ce qui n'est pas le signe d'un dysfonctionnement.
- Ne débranchez pas le cordon d'alimentation après que le projecteur est passé en mode veille et pendant que le ventilateur de refroidissement marche. Le ventilateur de refroidissement tourne pendant environ 90 secondes.

À propos de la lampe

Lampe

- Il est recommandé que la lampe (vendue séparément) soit remplacée lorsque la durée de vie restante de la lampe atteint 5% ou moins, ou si vous remarquez une détérioration significative de la qualité de l'image et de la couleur. La durée de vie de la lampe (pourcentage) peut être vérifiée grâce à l'affichage à l'écran. (Voir page 49.)
- Faites l'acquisition d'une lampe de remplacement de type AN-100LP dans votre lieu d'achat, chez votre centre de service SharpVision agréé ou revendeur le plus proche.

REMARQUE IMPORTANTE POUR LES CLIENTS AMERICAINS :

La lampe incluse avec ce projecteur est couverte par une garantie limitée pour les pièces et la main d'œuvre de 90 jours. Tout service sur ce projecteur sous garantie, y compris le remplacement de la lampe, doit être effectué par un centre de service SharpVision agréé ou revendeur. Pour le nom et l'adresse du centre de service SharpVision agréé ou revendeur le plus proche, appelez gratuitement le : 1-888-GO-SHARP (1-888-467-4277).

Hg LAMP CONTAINS MERCURY For State Lamp Disposal Information

www.lamprecycle.org or 1-800-BE-SHARP ETATS-UNIS UNIQUEMENT

Précaution quant à la lampe

- Ce projecteur utilise une lampe à mercure pressurisée. Un bruit sourd peut indiquer une panne de la lampe. Une panne de la lampe peut être attribuée à diverses sources comme : choc excessif, refroidissement impropre, surface rayée ou détérioration de la lampe due à un dépassement du délai d'utilisation. La durée d'utilisation avant que ne se produise une défaillance varie considérablement selon la lampe et/ou les conditions et fréquences d'utilisation. Il est important de noter qu'une défaillance se traduit souvent par l'éclatement de l'ampoule.
- Lorsque le témoin de remplacement de la lampe et l'icône d'affichage à l'écran sont allumés, il est recommandé de remplacer la lampe par une autre immédiatement, même si la lampe semble fonctionner normalement.
- Si la lampe se rompt, des débris de verre risquent de se répandre dans le projecteur. Le cas échéant, nous vous recommandons de prendre contact avec votre centre de service SharpVision agréé ou revendeur le plus proche pour assurer une opération sûre.
- Si la lampe se rompt, les débris de verre peuvent se répandre dans le compartiment de la lampe ou bien le gaz contenu dans la lampe peut être dispersé dans la pièce via la sortie d'air. Comme le gaz de cette lampe contient du mercure, aérez bien la pièce si la lampe casse et évitez toute exposition au gaz dissipé. En cas d'exposition au gaz, consultez un médecin aussi vite que possible.

Remplacement de la lampe

- Ne déposez pas la lampe du projecteur juste après utilisation. La lampe sera très chaude et pourra être à l'origine d'une brûlure ou blessure.
- **Changez la lampe avec précaution en respectant les instructions décrites dans cette section.**
*Si vous le souhaitez, vous pouvez faire remplacer la lampe chez votre centre de service SharpVision agréé ou revendeur le plus proche.
- * Si la nouvelle lampe ne s'allume pas après remplacement, apportez votre projecteur à votre centre de service SharpVision agréé ou revendeur le plus proche pour réparation.

Déposer et poser la lampe

Avertissement !

- La lampe peut devenir très chaude lorsque le projecteur fonctionne. Ne déposez pas la lampe du projecteur juste après utilisation. La lampe et les pièces autour de la lampe seront très chaudes et peuvent provoquer des brûlures ou blessures.

Info

- Assurez-vous de déposer la lampe en utilisant la poignée. Ne touchez pas la surface en verre de la lampe ou l'intérieur du projecteur.
- Pour éviter de vous blesser et d'endommager la lampe, veillez à suivre attentivement les étapes ci-dessous.
- Ne desserrez pas d'autres vis sauf celles du couvercle de la lampe et de l'unité de la lampe.

Accessoire en option

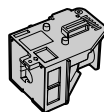

Unité de la lampe AN-100LP

Touche STANDBY/ON

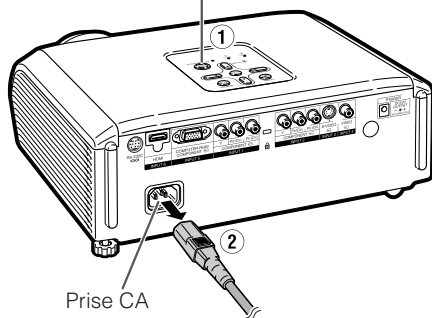

Prise CA

1 Appuyez sur STANDBY/ON sur le projecteur ou STANDBY sur la télécommande pour mettre le projecteur en mode veille.

- Attendez que le ventilateur de refroidissement s'arrête.

2 Débranchez le cordon d'alimentation.

- Débranchez le cordon d'alimentation de la prise CA.
- Laissez la lampe jusqu'à ce qu'elle ait complètement refroidie (environ 1 heure).

3 Déposer le couvercle de la lampe.

- Retournez le projecteur. Dévissez la vis de service de l'utilisateur (1) qui maintient en place le couvercle de la lampe. Déposez le couvercle de la lampe (2).

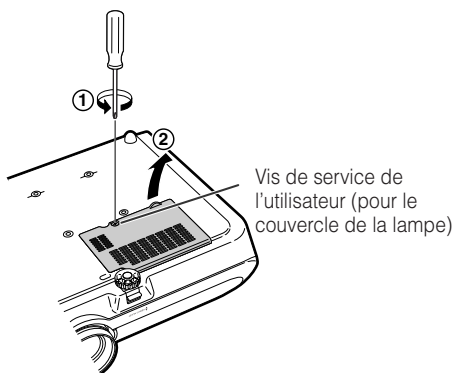

Vis de service de l'utilisateur (pour le couvercle de la lampe)

À propos de la lampe (Suite)

4 Déposez la lampe.

- Dévissez les vis de sûreté de la lampe. Maintenez la lampe par la poignée et tirez-la dans le sens de la flèche. À cet instant, gardez la lampe à l'horizontale et ne l'inclinez pas.

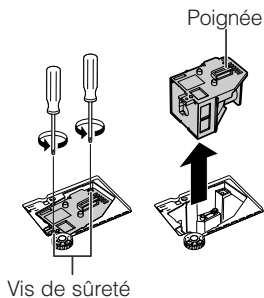

5 Insérez la nouvelle lampe.

- Enfoncez fermement la lampe dans le compartiment de la lampe. Serrez les vis de sûreté.

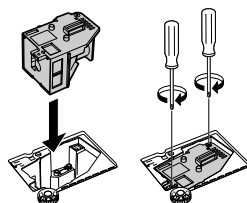

6 Remettez le couvercle de la lampe.

- Alignez le taquet sur le couvercle de la lampe (1) et placez-le tout en appuyant sur le taquet (2) pour le fermer. Puis serrez la vis réservée à l'entretien pour maintenir en place le couvercle de la lampe.

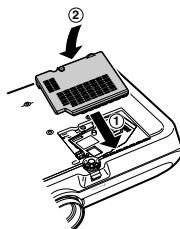

Info

- Si la lampe et le couvercle de la lampe ne sont pas correctement installés, le projecteur ne se mettra pas sous tension, même si le cordon d'alimentation est branché sur le projecteur.

Remettre à zéro la minuterie de la lampe

Remettez à zéro la minuterie de la lampe après remplacement de la lampe.

Info

- Veillez à remettre à zéro la minuterie de la lampe uniquement lors du remplacement de la lampe. Si vous remettez à zéro la minuterie de la lampe et continuez à utiliser la même lampe, vous risquez d'endommager ou de faire exploser la lampe.

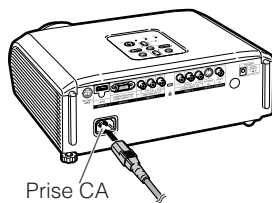





Prise CA

1 Raccordez le cordon d'alimentation.

- Branchez la fiche du cordon d'alimentation dans la prise CA du projecteur.

2 Remettez à zéro la minuterie de la lampe.

- Tout en appuyant simultanément sur  MENU,  ENTER et  sur le projecteur, appuyez et maintenez enfoncée  STANDBY/ON sur le projecteur.
- «LAMP 0000H» est affiché, indiquant que la minuterie de la lampe est remise à zéro.

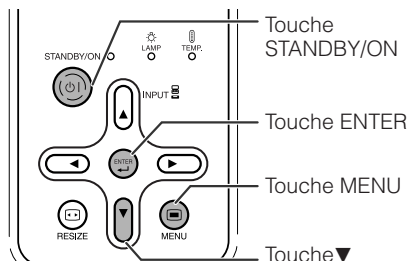

Raccordement et affectation des broches

Prise INPUT (entrée) 5 ORDINATEUR-RVB/COMPOSANTE: Mini connecteur femelle D-sub à 15 broches

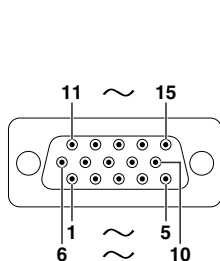

Entrée ORDINATEUR-RVB

1. Entrée vidéo (rouge)
2. Entrée vidéo (vert/synchro sur vert)
3. Entrée vidéo (bleu)
4. Pas raccordé
5. Pas raccordé
6. Terre (rouge)
7. Terre (vert/synchro sur vert)
8. Terre (bleu)
9. Pas raccordé
10. TERRE
11. Pas raccordé
12. Données bidirectionnelles
13. Signal de synchro horizontale : niveau TTL
14. Signal de synchro verticale : niveau TTL
15. Horloge données

Entrée composante

1. P_A (C_A)
2. Y
3. P_B (C_B)
4. Pas raccordé
5. Pas raccordé
6. Terre (P_A)
7. Terre (Y)
8. Terre (P_B)
9. Pas raccordé
10. Pas raccordé
11. Pas raccordé
12. Pas raccordé
13. Pas raccordé
14. Pas raccordé
15. Pas raccordé

Prises RS-232C : Mini connecteur femelle DIN à 9 broches

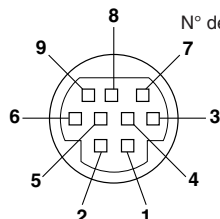

N° de broche	Signal	Désignation	E/S	Référence
1.				Pas raccordé
2.	RD	Réception de données	Entrée	Raccordé au circuit interne
3.	SD	Envoi de données	Sortie	Raccordé au circuit interne
4.				Pas raccordé
5.	SG	Masse logique		Raccordé au circuit interne
6.				Pas raccordé
7.	RS	Demande d'émission		Raccordé à CS dans le circuit interne
8.	CS	Prêt à émettre		Raccordé à RS dans le circuit interne
9.				Pas raccordé

Prise RS-232C : Mini connecteur mâle D-sub à 9 broches de l'adaptateur RS-232C DIN-D-sub (accessoire en option : AN-A1RS)

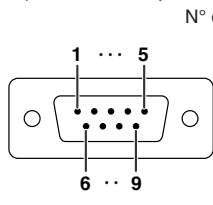

N° de broche	Signal	Désignation	E/S	Référence
1.				Pas raccordé
2.	RD	Réception de données	Entrée	Raccordé au circuit interne
3.	SD	Envoi de données	Sortie	Raccordé au circuit interne
4.				Pas raccordé
5.	SG	Masse logique		Raccordé au circuit interne
6.				Pas raccordé
7.	RS	Demande d'émission		Raccordé à CS dans le circuit interne
8.	CS	Prêt à émettre		Raccordé à RS dans le circuit interne
9.				Pas raccordé

Connexion recommandée pour le câble RS-232C : Connecteur femelle D-sub à 9 broches

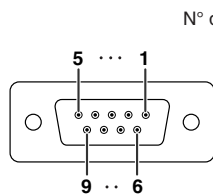

N° de broche	Signal	N° de broche	Signal
1.	CD	1.	CD
2.	RD	2.	RD
3.	SD	3.	SD
4.	ER	4.	ER
5.	SG	5.	SG
6.	DR	6.	DR
7.	RS	7.	RS
8.	CS	8.	CS
9.	CI	9.	CI

Remarque

- Selon le périphérique de contrôle utilisé, il pourra être nécessaire de raccorder la broche 4 et la broche 6 sur le périphérique de contrôle (par exemple un ordinateur).

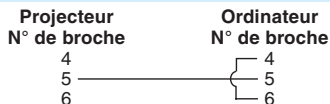

Raccordement et affectation des broches (Suite)

Prise HDMI

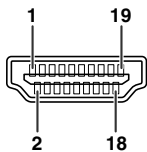

N° de broche	Désignation	N° de broche	Désignation	N° de broche	Désignation
1.	Données 2+ TMDS	8.	Écran données 0 TMDS	14.	Réserve
2.	Écran données 2 TMDS	9.	Données 0- TMDS	15.	SCL
3.	Données 2- TMDS	10.	Horloge+ TMDS	16.	SDA
4.	Données 1+ TMDS	11.	Écran horloge TMDS	17.	DDC/CEC Ground
5.	Écran données 1 TMDS	12.	Horloge- TMDS	18.	Alimentation +5 V
6.	Données 1- TMDS	13.	CEC	19.	Détection de branchement à chaud
7.	Données 0+ TMDS				

Spécifications et réglages des commandes RS-232C

Commande par ordinateur

Un ordinateur peut être utilisé pour commander le projecteur en raccordant un câble de commande sérielle RS-232C (de type croisé, vendu séparément) au projecteur. (Voir page 27 pour le raccordement.)

Conditions de communication

Configurez les réglages du port sériel de l'ordinateur pour qu'ils correspondent à ceux du câble.

Format du signal : Conforme à la norme RS-232C.

Bit de parité : Aucun

Débit en baud : * 9.600 bps/115.200 bps

Bit d'arrêt : 1 bit

Longueur des données : 8 bits

Commande de flux : Aucune

* Configurez le même débit en baud pour le projecteur et l'ordinateur.

Format basique

Les commandes provenant de l'ordinateur sont envoyées dans l'ordre suivant : commande, paramètre et code de retour. Après que le projecteur traite la commande provenant de l'ordinateur, il envoie un code de réponse à l'ordinateur.

Format de commande

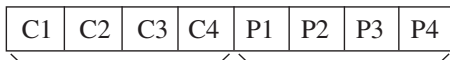

Code de retour (ODH)

Commande à 4 chiffres

Paramètre à 4 chiffres

Réponse normale

Réponse au problème

(erreur de communication ou commande erronée)

Format de code de réponse

O K Code de retour (ODH)

E R R Code de retour (ODH)



Info

- Lorsque vous commandez le projecteur par les commandes RS-232C à partir de l'ordinateur, attendez au moins 30 secondes après la mise sous tension pour transmettre les commandes.
- Lorsque plus d'un code est envoyé, envoyez chaque commande uniquement après que le code de réponse pour la commande précédente provenant du projecteur a été vérifiée.

Commandes

Exemple: Lorsque vous mettez le projecteur sous tension, procédez au réglage suivant.

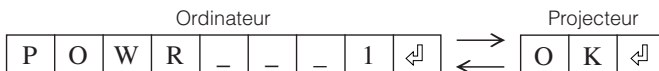

CONTENUS DE COMMANDES	COMMANDE	PARAMÈTRE	RETOUR
Hors tension	P O W R	- - - -	0 OK ou ERR
Sous tension	P O W R	- - - -	1 OK ou ERR
ENTRÉE1 (Vidéo1 : Composant1)	I V E D	- - - -	1 OK ou ERR
ENTRÉE2 (Vidéo2 : Composant2)	I V E D	- - - -	2 OK ou ERR
ENTRÉE3 (Vidéo3 : S-Vidéo)	I V E D	- - - -	3 OK ou ERR
ENTRÉE4 (Vidéo4 : Vidéo)	I V E D	- - - -	4 OK ou ERR
ENTRÉES (RVB1 : RVB/Composant)	I R G B	- - - -	1 OK ou ERR
ENTRÉES (RVB2 : RVB/Composant)	I R G B	- - - -	2 OK ou ERR

Remarque

- Si un tiret de soulignement (_) apparaît dans la colonne des paramètres, entrez un espace.

Tableau de compatibilité PC

Ordinateur

- Prise en charge de signal multiple
Fréquence horizontale : 15-70 kHz,
Fréquence verticale : 45-85 Hz,
Horloge pixel : 12-85 MHz
Signal de synchro : Compatible avec niveau TTL
- Compatible avec signal synchro sur le vert
- Technologie de redimensionnement du système d'expansion

Suit une liste des modes conformes à VESA. Toutefois, ce projecteur prend en charge d'autres signaux qui ne sont pas aux normes VESA.

PC/MAC	Résolution	Fréquence horizontale (kHz)	Fréquence verticale (Hz)	Norme VESA	Prise en charge HDMI	Affichage	
PC	VGA	640 × 350	27,0	60		Haut de gamme	
			31,5	70			
			37,5	85	✓		
		640 × 400	27,0	60			
			31,5	70			
			37,9	85	✓		
	720 × 350	27,0	60				
		31,5	70				
		37,9	85	✓			
	720 × 400	27,0	60				
			31,5	70			
			37,9	85	✓		
		640 × 480	26,2	50			
			31,5	60	✓		✓
			34,7	70			
	SVGA	800 × 600	37,9	72	✓		
			37,5	75	✓		
			43,3	85	✓		
			31,4	50			
			35,1	56	✓		
			37,9	60	✓		
			46,6	70			
			48,1	72	✓		
			46,9	75	✓		
			53,7	85	✓		
	XGA	1.024 × 768	40,3	50			
			48,4	60	✓		
56,5			70	✓			
60,0			75	✓			
—	1.280 × 720	45,0	60				
		47,8	60				
MAC 13"	VGA	640 × 480	34,9	67		Haut de gamme	
MAC 16"	SVGA	800 × 600	37,8	60			
MAC 19"	XGA	832 × 624	49,7	75		Vrai	
		1.024 × 768	60,2	75			





Remarque

- Lorsque ce projecteur reçoit des signaux VGA format VESA 640 × 350, «640 × 400» apparaît sur l'écran.

DTV

Signal	Fréquence horizontale (kHz)	Fréquence verticale (Hz)	Prise en charge HDMI
480I	15,7	60	✓
480P	31,5	60	✓
540P	33,8	60	
576I	15,6	50	✓
576P	31,3	50	✓
720P	45,0	60	✓
1035I	28,1	50	
1035I	33,8	60	
1080I	28,1	50	✓
1080I	33,8	60	✓

Guide de dépannage

Problème	Vérification	Page
 L'image n'apparaît pas ou le projecteur ne se met pas en route.	<ul style="list-style-type: none"> Le cordon d'alimentation du projecteur n'est pas branché sur la prise murale. 	28
	<ul style="list-style-type: none"> L'alimentation aux périphériques externes raccordés est coupée. 	–
	<ul style="list-style-type: none"> Le mode d'entrée sélectionné est incorrect. 	29
	<ul style="list-style-type: none"> Les câbles sont mal raccordés au projecteur. 	23–27
	<ul style="list-style-type: none"> La pile de la télécommande est usée. 	14
 Aucune image n'apparaît (ou l'image est sombre).	<ul style="list-style-type: none"> La sortie externe n'a pas été réglée lors du raccordement d'un notebook. 	26
	<ul style="list-style-type: none"> Le couvercle de la lampe n'est pas correctement installé. 	55, 56
	<ul style="list-style-type: none"> Les câbles sont mal raccordés au projecteur. 	23–27
	<ul style="list-style-type: none"> «Luminos.» est réglé sur la position minimum. 	43
	<ul style="list-style-type: none"> Selon l'ordinateur utilisé, une image peut ne pas être projetée si le réglage de sortie du signal de l'ordinateur n'est pas commuté sur sortie externe. Reportez-vous au mode d'emploi de l'ordinateur pour commuter le réglage de sortie du signal de l'ordinateur. 	–
 Les couleurs sont passées ou pauvres.	<ul style="list-style-type: none"> Les ajustements de l'image sont mal réglés. Procédez aux ajustement sur «Couleur», «Teinte» et «BrilliantColor™» dans «Mode image». 	43
	(Entrée vidéo uniquement) <ul style="list-style-type: none"> Le système d'entrée vidéo est mal réglé. 	48
 L'image est floue ; des parasites apparaissent.	<ul style="list-style-type: none"> Ajustez la mise au point. 	30
	<ul style="list-style-type: none"> La distance de projection dépasse la portée de la mise au point. 	20
	<ul style="list-style-type: none"> Il y a de la buée sur l'objectif. Si vous déplacez le projecteur d'une pièce froide à une pièce chaude, ou s'il est soudainement chauffé, de la condensation peut se former sur la surface de l'objectif et l'image devenir floue. Installez le projecteur au moins une heure avant de l'utiliser. En cas de formation de condensation, retirez le cordon d'alimentation de la prise murale et attendez qu'elle disparaisse. 	–
	(Entrée ordinateur uniquement) <ul style="list-style-type: none"> Effectuez les ajustements «Sync. fine» (Ajustement «Horloge») Effectuez les ajustements «Sync. fine» (Ajustement «Phase») Des parasites peuvent apparaître selon l'ordinateur. 	46 46 –
	<ul style="list-style-type: none"> Sélectionnez «Type de signal» dans le menu «Options1» et modifiez le type du signal d'entrée. 	48
L'image est verte sur INPUT 5 (Composante)/ INPUT 6 (Composante).		
L'image est rose (pas de vert) sur INPUT 5 (RVB)/ INPUT 6 (RVB).		
Un bruit inhabituel peut être émis occasionnellement du coffret.	<ul style="list-style-type: none"> Si l'image est normale, le son est dû à un rétrécissement du coffret provoqué par des changements de température de la pièce. Ceci n'aura pas d'incidence sur le fonctionnement ou la performance. 	–
L'indicateur d'entretien sur le projecteur s'allume ou clignote rouge.	<ul style="list-style-type: none"> Voir «Indicateurs d'entretien». 	52

Problème	Vérification	Page
L'image est trop claire ou trop blanche.	<ul style="list-style-type: none"> Les ajustements de l'image sont mal réglés. 	43
Les niveaux de noir de l'image présentent un effet de bande ou semblent décolorés lorsque INPUT 6 est sélectionné.	<ul style="list-style-type: none"> Sélectionnez le réglage HDMI («Standard» ou «Amélioré») offrant la meilleure qualité d'image. 	48
Le ventilateur de refroidissement devient bruyant.	<ul style="list-style-type: none"> Lorsque la température dans le projecteur augmente, le ventilateur de refroidissement tourne plus vite. 	–
La lampe ne s'allume pas même après mise en route du projecteur.	<ul style="list-style-type: none"> Le témoin de la lampe s'allume en rouge. Remplacez la lampe. 	52, 55
La lampe s'éteint tout à coup pendant la projection.		
L'image est quelquefois saccadée.	<ul style="list-style-type: none"> Des câbles mal raccordés au projecteur ou à l'équipement branché fonctionnent mal. Si cela arrive souvent, remplacez la lampe. 	23-27 55
Il faut du temps à la lampe pour s'allumer.	<ul style="list-style-type: none"> La lampe devra être changée finalement. Lorsque la durée de vie restante de la lampe touche à sa fin, remplacez la lampe. 	55
L'image est sombre.		
La télécommande est inutilisable.	<ul style="list-style-type: none"> Utilisez la télécommande en la pointant sur le capteur de télécommande du projecteur. La télécommande peut être trop loin du projecteur. Si les rayons du soleil ou un éclairage fluorescent intense brillent sur le capteur de télécommande du projecteur, placez le projecteur là où il ne sera pas affecté par une forte lumière. 	15
	<ul style="list-style-type: none"> Les piles peuvent être épuisées ou mal insérées. Assurez-vous que les piles sont insérées correctement ou mettez en place des piles neuves. 	14

Cet appareil est équipé d'un microprocesseur. Sa performance pourra être irrémédiablement affecté par une opération incorrecte ou une interférence. Le cas échéant, débranchez l'appareil et rebranchez-le au bout de 5 minutes.

Information relative au service (Pour les Etats-Unis)

Pour savoir quel est le service SharpVision agréé ou revendeur le plus proche ou pour se procurer de la documentation sur les produits, des accessoires, des fournitures ou de l'assistance clients, prière de contacter le 1-800-BE-SHARP (1-800-237-4277) ou de visiter le site SHARP (<http://www.sharpusa.com>).

Fiche technique

Type de produit	Projecteur
Modèle	XV-Z3000
Système vidéo	NTSC3.58/NTSC4.43/PAL/PAL-M/PAL-N/PAL-60/SECAM/DTV480I/DTV480P/ DTV540P/DTV576I/DTV576P/DTV720P/DTV1035I/DTV1080I/DTV1080I-50
Méthode d'affichage	Puce unique Digital Micromirror Device™ (DMD™) de Texas Instruments
Panneau DMD	Taille du panneau : 0,65", 1 puce DMD
Objectif	Méthode d'entraînement: Digital Light Processing (DLP™) Nb de points : 983.040 points (1280 [H] × 768 [V]) 1–1,15 × objectif du zoom, F2,4–2,6, f = 19,0–21,9 mm
Lampe de projection	Lampe CC 275 W
Signal d'entrée	Connecteur RCA
composante (INPUT1/2)	Y : 1,0 Vc-c, synchro négative, 75 Ω terminé P _B (C _B): 0,7 Vc-c, 75 Ω terminé P _R (C _R): 0,7 Vc-c, 75 Ω terminé
Signal d'entrée S-vidéo	Connecteur mini DIN à 4 broches
(INPUT 3)	Y (signal de luminance) : 1,0 Vc-c, synchro négative, 75 Ω terminé C (signal de chrominance) : Salve 0,286 Vc-c, 75 Ω terminé
Signal d'entrée Vidéo	Connecteur RCA : VIDEO, vidéo composite, 1,0 Vc-c, synchro négative, 75 Ω
(INPUT 4)	terminé
Signal d'entrée	Mini connecteur D-sub à 15 broches
Ordinateur RVB/	Entrée analogique de type RVB séparé/synchro sur le vert : 0–0,7 Vc-c, positif, 75 Ω terminé
Composante (INPUT 5)	SIGNAL DE SYNCHRO HORIZONTALE : niveau TTL (positif/négatif) SIGNAL DE SYNCHRO VERTICALE : comme ci-dessus
Signal d'entrée HDMI	Prise HDMI (signal vidéo uniquement)
(INPUT 6)	
Résolution horizontale	720 lignes TV (DTV720P)
Fréquence verticale	45–85 Hz
Fréquence horizontale	15–70 kHz
Horloge Pixel	12–85 MHz
Prise RS-232C	Connecteur mini DIN à 9 broches
Prise TRIGGER	Prise alimentation: SORTIE CC 12V
Tension nominale	100–240 V CA
Courant d'entrée	3,7 A
Fréquence nominale	50/60 Hz
Consommation	355 W (Réglage lampe «Luminos.»)/
électrique	310 W (Réglage lampe «Eco + Veille») avec CA 100 V
	340 W (Réglage lampe «Luminos.»)/
	300 W (Réglage lampe «Eco + Veille») avec CA 240 V
	4 W (100 V CA) – 5 W (240 V CA)*1
Consommation électrique (veille)	
Dissipation de la chaleur	1.335 BTU/heure (Réglage lampe «Luminos.»)/
	1.165 BTU/heure (Réglage lampe «Eco + Veille») avec CA 100 V
	1.280 BTU/heure (Réglage lampe «Luminos.»)/
	1.130 BTU/heure (Réglage lampe «Eco + Veille») avec CA 240 V
Température de service	41°F à 95°F (+5°C à +35°C)
Température de rangement	–4°F à 140°F (–20°C à +60°C)
Coffret	Plastique
Fréquence porteur infrarouge	38 kHz
Dimensions (environ)	12 ¹³ / ₃₂ " × 4 ¹⁹ / ₆₄ " × 11 ¹ / ₃₂ " (315 (L) × 109 (H) × 280 (P) mm) (boîtier principal uniquement) 12 ¹³ / ₃₂ " × 4 ⁴⁷ / ₆₄ " × 11 ³⁷ / ₆₄ " (315 (L) × 120 (H) × 294 (P) mm) (inclus pied ajustable et pièces pour la projection)
Poids (environ)	8,8 lbs. (4,0 kg)
Pièces de rechange	Télécommande, cordon d'alimentation pour l'Europe, sauf Royaume-Uni, cordon d'alimentation pour le Royaume-Uni et Singapour, cordon d'alimentation pour l'Australie, Nouvelle-zélande et Océanie, adaptateur de conversion de 21 broches RCA, câble vidéo, mode d'emploi

*1 Lorsque le Mode VEILLE est réglé sur «Eco»

SHARP se réserve le droit d'apporter des modifications à la présentation et aux caractéristiques des appareils à fin d'amélioration. Les valeurs indiquées dans ce document sont les valeurs nominales des appareils de série mais de légères différences peuvent être constatées d'un appareil à l'autre.

Dimensions

Unités : pouces (mm)

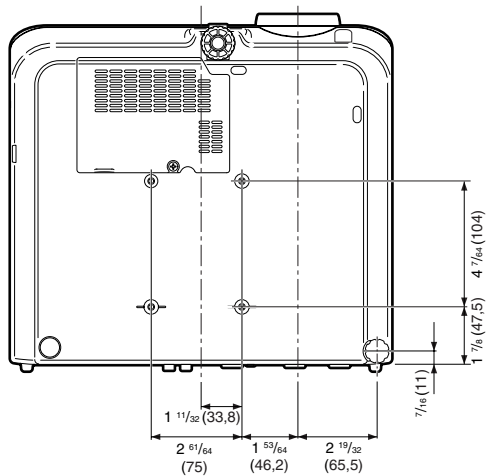
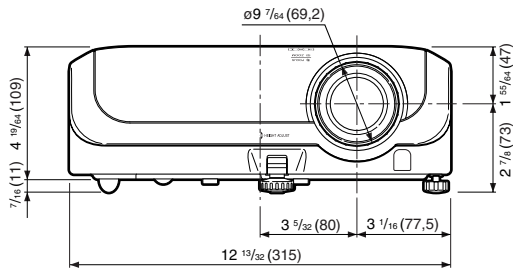
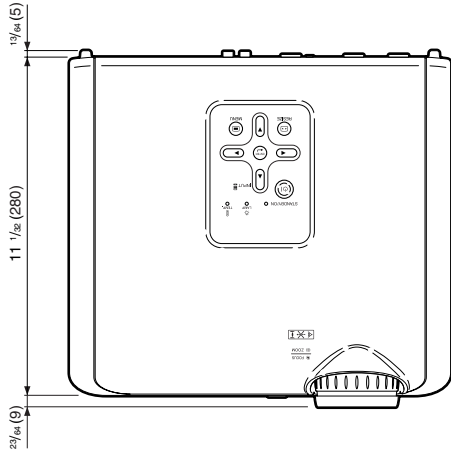

Index

Accessoires	10	Prise INPUT 1	23
Accessoires en option	10	Prise INPUT 2	23
Accessoires fournis	10	Prise INPUT 3	24
Af.OSD	48	Prise INPUT 4	24
Ajustement de l'image	43	Prise INPUT 5	25, 26
AJUSTEMENT GEOMETRIQUE	34	Prise INPUT 6	25
ALLONGE	36, 37	Prise RS-232C	27
Arrière-fond	48	Prise TRIGGER	12
		Progressif	44
		PT PAR PT	37
Bague du zoom	30		
Bague de mise au point	30	Ratio d'aspect	36
BARRE LATÉRALE	36, 37	Redimensionner	36, 37
Bleu	43	Réduction bruit	45
BrilliantColor™	43	Réglage HDMI	48
		Réglage lampe	45
C.M.S.	44	Réglage RS-232C	50
Capteur de la télécommande	15	Remplacement de la lampe	54, 55
Capuchon d'objectif	11	Rouge	43
Connecteur standard			
de sécurité Kensington	12, 13	Saturations	44
Contraste	43	Sortie d'air	12, 51
Cordon d'alimentation	28	S-titre	47
Correction Trapèze	32	Sync. Automat. (Ajustement Sync. Automat.)	46
Couleur	43	Sync. fine	46
		Système vidéo	48
Déplac. Image	47		
		Taille de l'image (écran) et distance de projection ...	20
Entrée d'air	11, 12, 51	Teinte	43
Extinction automatique	49	Teintes	44
		Télécommande	13
H&V RÉG. TRAPÈZ	35	Témoin d'avertissement de température	52
Horloge	46	Témoin de la lampe	52
		Temp Clr (Température des couleurs)	44
Lampe	10, 54	Touche AUTO SYNC	46
Langue (langue d'affichage à l'écran)	50	Touche ENTER	41
Levier HEIGHT ADJUST	30	Touche FREEZE	38
Luminosité	43	Touche IRIS	38
		Touche KEYSTONE	32
Minuterie de la lampe (Durée de vie)	49	Touche LIGHT	13
Mode image	38, 43	Touche MENU	41
Mode PRJ	19, 49	Touche ON	28
Mode VEILLE	50	Touche PICTURE MODE	38
Mode ventilation	50	Touche RESIZE	36
Modes INPUT 1 - 6	29	Touche RETURN	41
Modes spéciaux	46	Touche RGB/COMP	48
		Touche STANDBY	29
Netteté	43	Touche STANDBY/ON	28, 29
		Touches de réglage	41
Overscan	47	Touches IMAGE SHIFT	38
		Touches INPUT	29
Phase	46		
Pied ajustable arrière	31	Unité de la lampe	55
Piles R-03	14		
Pos.hori	46	Valeurs	44
Pos.vert	46	Vérification du signal d'entrée	46
Prise CA	28		
		ZOOM CINÉMA	36, 37

SHARP[®]**GARANTIE LIMITÉE***Produits Électronique grand public***Bravo! Vous Venez de faire un excellent achat!**

Sharp Électronique du Canada Ltée (ci-après nommée "Sharp") donne la garantie expresse suivante à l'acheteur initial du produit ci-dessous mentionné de Sharp, si celui-ci est emballé dans son contenant original et s'il est vendu et distribué au Canada par Sharp ou par un Détaillant autorisé Sharp.

Sharp garantit que ledit produit est, s'il est utilisé et entretenu normalement, exempt de défaut de fabrication. Si un défaut de fabrication est décelé durant la période de garantie stipulée, Sharp s'engage à réparer ou remplacer, selon son choix, le produit spécifié ci-dessous.

La garantie offerte par Sharp ne s'applique pas:

- (a) Aux appareils qui ont été l'objet d'un emploi abusif, de négligence, d'un accident, d'une installation inadéquate ou d'une utilisation non appropriée, tel qu'il est mentionné dans le manuel du propriétaire;
- (b) Aux produits Sharp altérés, modifiés, réglés ou réparés ailleurs qu'aux bureaux de Sharp, à un centre agréé de service Sharp ou à un Détaillant autorisé au service Sharp;
- (c) Au dommage causé ou réparation requise à la suite de l'utilisation avec des articles non désignés ou approuvés par Sharp, y compris, mais non limité aux rubans pour nettoyage de tête et les nettoyants chimiques;
- (d) Au remplacement des accessoires, des pièces en verre, des articles consommables ou périphériques, devenu nécessaire à la suite d'une utilisation normale du produit, y compris, mais sans en être limité, aux écouteurs, les télécommandes, les adaptateurs c.a., les piles, la sonde de température, les pointes de lecture, les plateaux, les filtres, les courroies, rubans, papier ou autre;
- (e) Aux défauts cosmétiques à la surface ou à l'extérieur de l'appareil, et qui sont causés par une usure normale;
- (f) Aux dommages causés par des conditions extérieures et relatives à l'environnement, y compris mais non limité à du liquide répandu, une tension de la ligne électrique ou de transmission trop élevée ou autre;
- (g) Aux produits dont le numéro de série et de modèle ou le marquage CSA/CUL, ou les deux, ont été enlevés ou effacés;
- (h) Aux produits de consommation ou utilisés à des fins de location.
- (i) Aux coûts d'installation, configuration et/ou programmation.

Si un défaut de fabrication est décelé dans ce produit Sharp au cours de la période de la garantie. La réparation sous garantie est offerte à la condition que le produit Sharp soit livré accompagné de la preuve d'achat et une copie de cette GARANTIE LIMITÉE à un centre agréé de service Sharp ou à un Détaillant autorisé au service Sharp. La garantie de service à domicile peut être offerte, à la discrétion de Sharp, sur tous les téléviseurs Sharp dont l'écran est de 27 pouces ou plus et sur les fours micro-onde Sharp au-dessus de la cuisinière.

La garantie ci-dessus constitue la seule garantie expresse accordée par Sharp. Aucun autre détaillant, aucun centre de service, leurs représentants ou employés, ne sont autorisés à prolonger la durée de la garantie, à fournir des garanties autres ou à transférer cette garantie au nom de Sharp. Dans la mesure où la loi en vigueur le permet, Sharp décline toute responsabilité pour les pertes ou les dommages directs ou indirects, pour les pertes ou les dommages imprévus et pour les pertes de profits indirectes résultant d'un défaut de fabrication du produit, y compris les dommages liés à la perte de temps ou d'utilisation de ce produit Sharp. L'acheteur doit assumer les coûts de démontage, de réinstallation, de transport et d'assurance de l'appareil. La réparation des défauts, selon la manière et durant la période de temps ci-haut décrites, constitue l'exécution complète de toutes les obligations et les responsabilités de Sharp vis-à-vis de l'acheteur en ce qui a trait au produit et constituera un acquiescement complet pour toute réclamation, qu'elle soit basée sur le contrat, la négligence, la responsabilité stricte ou autre.

PÉRIODES DE GARANTIE

Projecteur

1 an (ampoule 90 jours)

Pour obtenir le nom et l'adresse du Centre ou de service ou du Détaillant autorisé au service Sharp le plus près, veuillez écrire ou téléphoner à:

SHARP ÉLECTRONIQUE DU CANADA LTÉE.

SHARP ÉLECTRONIQUE DU CANADA LTÉE
335 Britannia Road East
Mississauga, Ontario
L4Z 1W9
(905) 568-7140
Site web: www.sharp.ca



SHARP®

SHARP CORPORATION

Printed in China
Imprimé en Chine
Impreso en China
Impresso na China
TINS-C226WJN2
06P02-CH-NG