

myprojectorlamps.com

**The most trusted, dependable name
in projector lamp sales.**



<http://www.myprojectorlamps.com>



<http://www.myprojectorlamps.ca>



<http://www.myprojectorlamps.eu>

The following projector manual has not been modified or altered in any way.

USER'S MANUAL

U3-1080/U3-880

DATA PROJECTOR

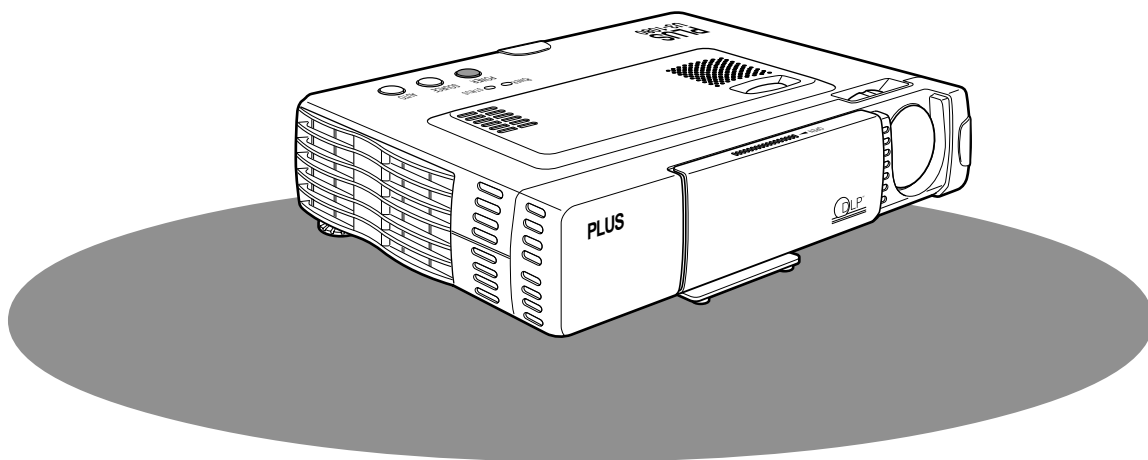

English

Français

Deutsch

Italiano

Español

中国语

PLUS

Note:

This equipment has been tested and found to comply with the limits for a Class A digital device, pursuant to Part 15 of the FCC Rules. These limits are designed to provide reasonable protection against harmful interference when the equipment is operated in a commercial environment. This equipment generates, uses, and can radiate radio frequency energy and, if not installed and used in accordance with the instruction manual, may cause harmful interference to radio communications. Operation of this equipment in a residential area is likely to cause harmful interference in which case the user will be required to correct the interference at his own expense.

PLUS CORPORATION

IMPORTANT

Digital Light Processing, DLP, Digital Micromirror Device and DMD are all trademarks of Texas Instruments.

Windows 98, Windows 95, and Windows 3.1 are registered trademarks in the United States and other countries of Microsoft Corporation.

IBM is a registered trademark of International Business Machines Corporation. Macintosh and MAC are trademarks of Apple Computer Inc.

Other names of companies and products mentioned are trademarks and registered trademarks of the respective companies.

TM, ® and © marks are not used in this document.

USER'S MANUAL

U3-1080/U3-880

English

PLUS

IMPORTANT SAFETY INFORMATION

Precautions

Please read this manual carefully before using your PLUS U3-1080/U3-880 Data Projector and keep the manual handy for future reference.

Your serial number is located next to the main power switch on the back of the unit. Record it here: _____

CAUTION

TO PREVENT SHOCK, DO NOT OPEN THE CABINET. NO USER-SERVICEABLE PARTS INSIDE. REFER SERVICING TO QUALIFIED PLUS SERVICE PERSONNEL.

WARNING

TO PREVENT FIRE OR SHOCK, DO NOT EXPOSE THIS UNIT TO RAIN OR MOISTURE. DO NOT USE THIS UNIT'S GROUNDED PLUG WITH AN EXTENSION CORD OR IN AN OUTLET UNLESS ALL THREE PRONGS CAN BE FULLY INSERTED. DO NOT OPEN THE CABINET. THERE ARE HIGH-VOLTAGE COMPONENTS INSIDE. ALL SERVICING MUST BE DONE BY QUALIFIED PLUS SERVICE PERSONNEL.

WARNING

This is a class A product. In a domestic environment this product may cause radio interference in which case the user may be required to take adequate measures.

RF Interference

WARNING

The Federal Communications Commission does not allow any modifications or changes to the unit EXCEPT those specified by PLUS Technologies in this manual. Failure to comply with this government regulation could void your right to operate this equipment.

This equipment has been tested and found to comply with the limits for a Class A digital device, pursuant to Part 15 of the FCC Rules. These limits are designed to provide reasonable protection against harmful interference when the equipment is operated in a commercial environment. This equipment generates, uses, and can radiate radio frequency energy and, if not installed and used in accordance with the instruction manual, may cause harmful interference to radio communications. Operation of this equipment in a residential area is likely to cause harmful interference in which case the user will be required to correct the interference at his own expense.

Important Safeguards

These safety instructions are to ensure the long life of the unit and to prevent fire and shock. Please read them carefully and heed all warnings.

Installation

- For best results, use the unit in a darkened room.
- Place the unit on a flat, level surface in a dry area away from dust and moisture.
- Do not place the unit in direct sunlight, near heaters or heat radiating appliances.
- Exposure to direct sunlight, smoke or steam can harm internal components.
- Handle the unit carefully. Dropping or jarring can damage internal components.
- Do not place heavy objects on top of the unit.

Power Supply

- The unit is designed to operate on a power supply of 100 to 120 and 220 to 240 V 50/60 Hz AC. Ensure that your power supply fits these requirements before attempting to use the unit.
- For PLUGGABLE EQUIPMENT, the socket-outlet shall be installed near the equipment and shall be accessible.
- Handle the power cable carefully and avoid excessive bending. A damaged cord can cause electric shock or fire.
- Disconnect the power cable (mains lead) from the power outlet after using the unit.
Before disconnecting the power cable, make sure that the POWER indicator lights in amber (not blinking or in green).

Table of contents

Cleaning

- Disconnect the power cable (mains lead) from the unit.
- Clean the cabinet of the unit periodically with a damp cloth. If heavily soiled, use a mild detergent. Never use strong detergents or solvents such as alcohol or thinner.
- Use a blower or lens paper to clean the lens, and be careful not to scratch or mar the lens.
- Clean the ventilation slots and speaker grills on the unit periodically using a vacuum cleaner. If accumulated dust blocks the ventilation slots, the unit will overheat, which may cause the unit to malfunction.
Use a soft brush attachment when using the vacuum cleaner. Do not use a hard attachment, such as a crevice tool, to prevent the damage to the unit.

Lamp Replacement

- Be sure to replace the lamp when the Status indicator comes on. If you continue to use the lamp after 1000 hours of usage, the lamp will turn off.

Fire and Shock Precautions

- Ensure that there is sufficient ventilation and that vents are unobstructed to prevent the buildup of heat inside the unit. Allow at least 10 cm (3 inches) of space between the unit and walls.
- Prevent foreign objects such as paper clips and bits of paper from falling into the unit. Do not attempt to retrieve any objects that fell into the unit. Do not insert any metal objects such as a wire or screwdriver into the unit. If something should fall into the unit, immediately disconnect the power cable from the unit and have the object removed by a qualified PLUS service person.
- Do not place any liquids on top of the unit.
- **Do not look into the lens while the unit is on. Serious damage to your eyes could result.**

Carrying around

When carrying the unit around, please use the carrying case that comes with it and, to protect the lens from scratches, always shut the sliding lens cap. Also, do not subject the unit to strong mechanical shock.

CAUTION

Danger of explosion if battery is incorrectly replaced. Replace only with the same or equivalent type recommended by the manufacturer. Dispose of used batteries according to the manufacturer's instructions.

IMPORTANT SAFETY INFORMATION	2
Table of contents	3

Basic information and preparations 4

Features	4
Checking the supplied accessories	4
Preparing the remote control	5
Parts and controls	6
Installation	9

Connections 10

Connecting video equipment	10
Connecting Video Equipment With Component Video Signal (YCbCr) Output	11
Connecting a PC or Macintosh	12

Operation 14

Using the unit	14
Using the Remote Control (Input Selection)	16
Using the Remote Control as the PC Mouse	17
Various functions while using the unit	18

Menu operation 20

Menu Structure	20
Adjusting the picture elements	22
Adjusting the projected image from the computer	23
Manual Adjustment of Personal Computer Images	24
Resetting	25
Resetting the Lamp Hours of Usage	25
Setting Narrow Images (Advanced Menu)	26
Setting in Accordance With Image Contents	27
Initial Settings	28
Setting the Menu	30

Others 31

Troubleshooting	31
When the STATUS indicator lights or flashes	32
Replacing the lamp cartridge	33
Specifications	34

Features

Congratulations On Your Purchase Of The U3-1080/U3-880 Data Projector

The U3-1080/U3-880 is one of the most spectacular data projectors available today. The unit enables you to project precise images up to 200 inches across (measured diagonally) from your PC or Macintosh computer (desktop or notebook), VCR, document camera, laser disc player, DVD player, etc.

The unit can be placed on a tabletop or cart. The unit can also be used to project images from behind the screen.*

* Consult your dealer for more information.

The other main features you'll enjoy

- **Compatible with following various color systems:**

- NTSC (U.S. and Canada standard)
- PAL (Western Europe standard)
- SECAM (France and Eastern Europe standard)
- NTSC4.43 (Middle East standard)

- **(U3-1080)**

Superior brightness of 800 ANSI lumens, small size, and weighing only about 1.3 kilograms/2.9 lbs.

(U3-880)

Superior brightness of 800 ANSI lumens, small size, and weighing only about 1.3 kilograms/2.9 lbs.

Using TI's Digital Mirror Device (DMD) and our own optical design we have developed a geometric effect that increases the light usage efficiency. By increasing the light usage efficiency we can better reproduce the three basic colors (RGB) required for color reproduction on a single DMD. This means superior brightness, smaller size, and lighter weight.

- **Sharp, clear images**

There is no RGB color separation, and the spaces between the individual pixels are not noticeable. That means sharp and clear reproduction of small characters and figures. Take a closer look and notice the difference in quality!

- **Outstanding sharp, clear, 3D like images with vivid colors when reproducing DVD video and other high picture-quality data/video sources**

Accurate gray scale reproduction makes for more natural image displays. DVD and other high quality image sources bring out the true image display quality of the unit.

- **Screen not distorted to a trapezoid (keystoning) when projecting to the height of the line of vision**

Because the projection position is already set to the height of the line of vision, there is no keystoning effect.

Even when projecting above or under the height of the line of vision, image distortion (if any) can be adjusted using the keystone correction function.

- **(U3-1080)**

Fully compatible with true XGA; support for SXGA using advanced intelligent compression technology

The advanced intelligent compression technology enables these projectors to present clear compression SXGA images without any line omission.

(U3-880)

Fully compatible with true S-VGA; support for XGA using advanced intelligent compression technology

The advanced intelligent compression technology enables it to present clear compression XGA images without any line omission.

- **A remote control that can operate the PC or Macintosh**

The supplied remote control both operates the unit and acts as a wireless mouse control to operate the PC or Macintosh connected to the unit.

- **The compact and easy to carry cabinet with its contemporary design complements any office, board room, or auditorium.**

Checking the supplied accessories

Make sure your box contains everything listed below. If any pieces are missing, contact your dealer.

Please save the original box and packing materials in case you ever need to ship the unit.

The number of accessories is indicated in brackets.

For remote control

Remote control [1]

Batteries (size AAA/R03) [2]

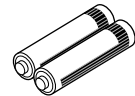
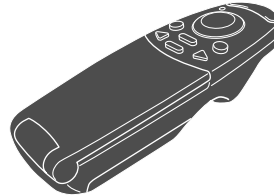

Power cable (mains lead) (1.8 m/5.9 ft.) [1]

The shape of the plug varies depending on the region where the unit is purchased.

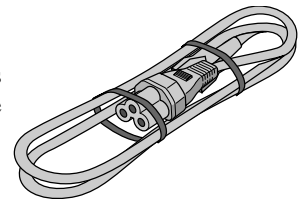

For computer connection

RGB cable (1 m/3.3 ft.) [1]
No. 770708000

Audio cable (1 m/3.3 ft.) [1]
No. 770710000

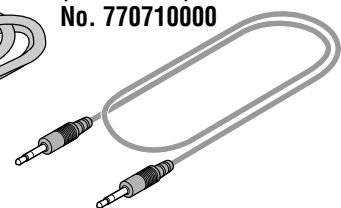
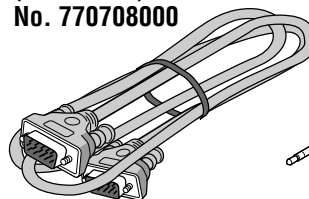

Audio adaptor (mini-jack pin conversion, 0.15 m/0.5 ft) [1]
No. 770704000

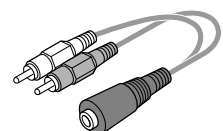

For video equipment connection

Video cable (1 m/3.3 ft.) [1]
No. 770703000

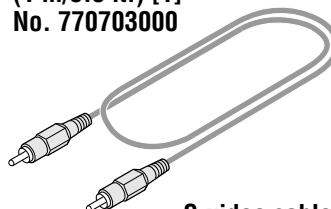

S-video cable (1 m/3.3 ft.) [1]
No. 770709000

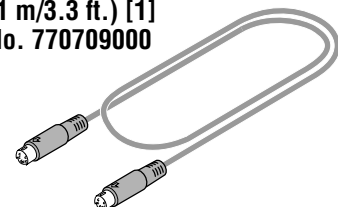

Preparing the remote control

When using the remote control as computer mouse

USB mouse cable (1 m/3.3 ft.) [1]
[for IBM / Macintosh]
No. 770707000

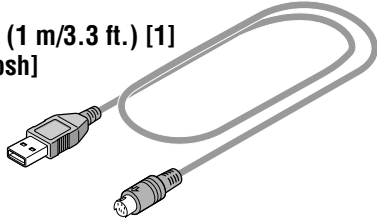

PS/2 mouse cable (1 m/3.3 ft.) [1]
[for IBM PS/2]
No. 770706000

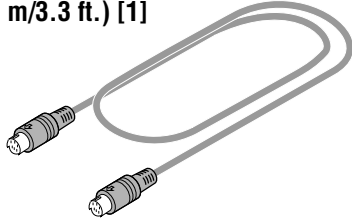

Soft pouch [1]

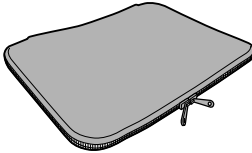

Carrying case [1]



How to use the carrying case

Packing the unit

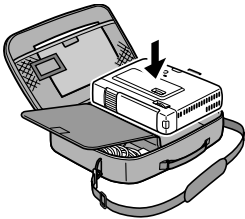

Packing the accessories



USER'S MANUAL
(this manual) [1]

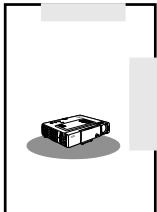

Quick Start Guide [1]

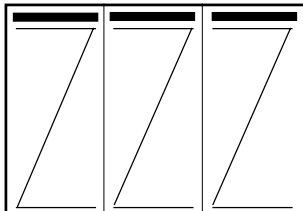

Inserting the batteries

1 Press firmly and slide the battery cover off.

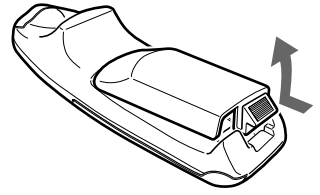

2 Insert the two supplied batteries (size AAA/R03). Ensure that the polarities (+ and -) of the batteries are aligned correctly.

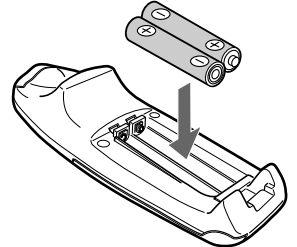

3 Slide the cover back until it snaps into place.

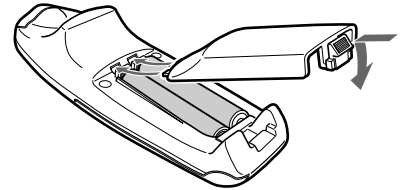

CAUTION

Danger of explosion if battery is incorrectly replaced. Replace only with the same or equivalent type recommended by the manufacturer. Dispose of used batteries according to the manufacturer's instructions.

Notes

- If the remote control gets wet, wipe it dry immediately.
- Avoid excessive heat and humidity.
- If you will not be using the remote control for a long time, remove the batteries.
- Do not mix new and old or different types of batteries.
- There are operations that can only be carried out by remote control. Handle the remote control carefully.

Remote control effective range

The remote sensors are located on the front and back of the unit. The controllable range is 50 degrees horizontally and 30 degrees vertically relative to a line that is at a right angle to the remote sensor. And the distance between the point of the remote control and remote sensor must be shorter than four meters (13 feet).

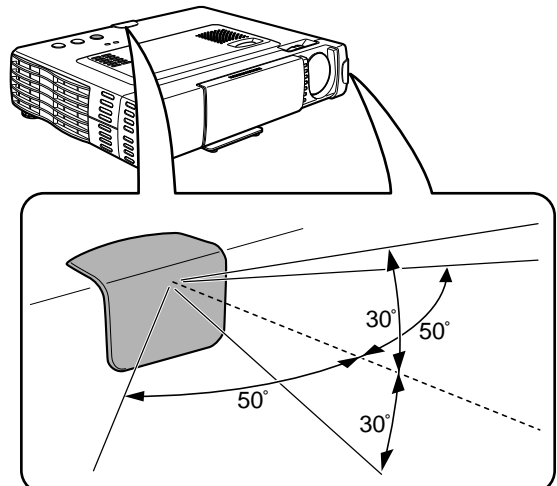

Parts and controls

For operational instructions, refer to the page indicated in brackets.

Top, front and side panel view

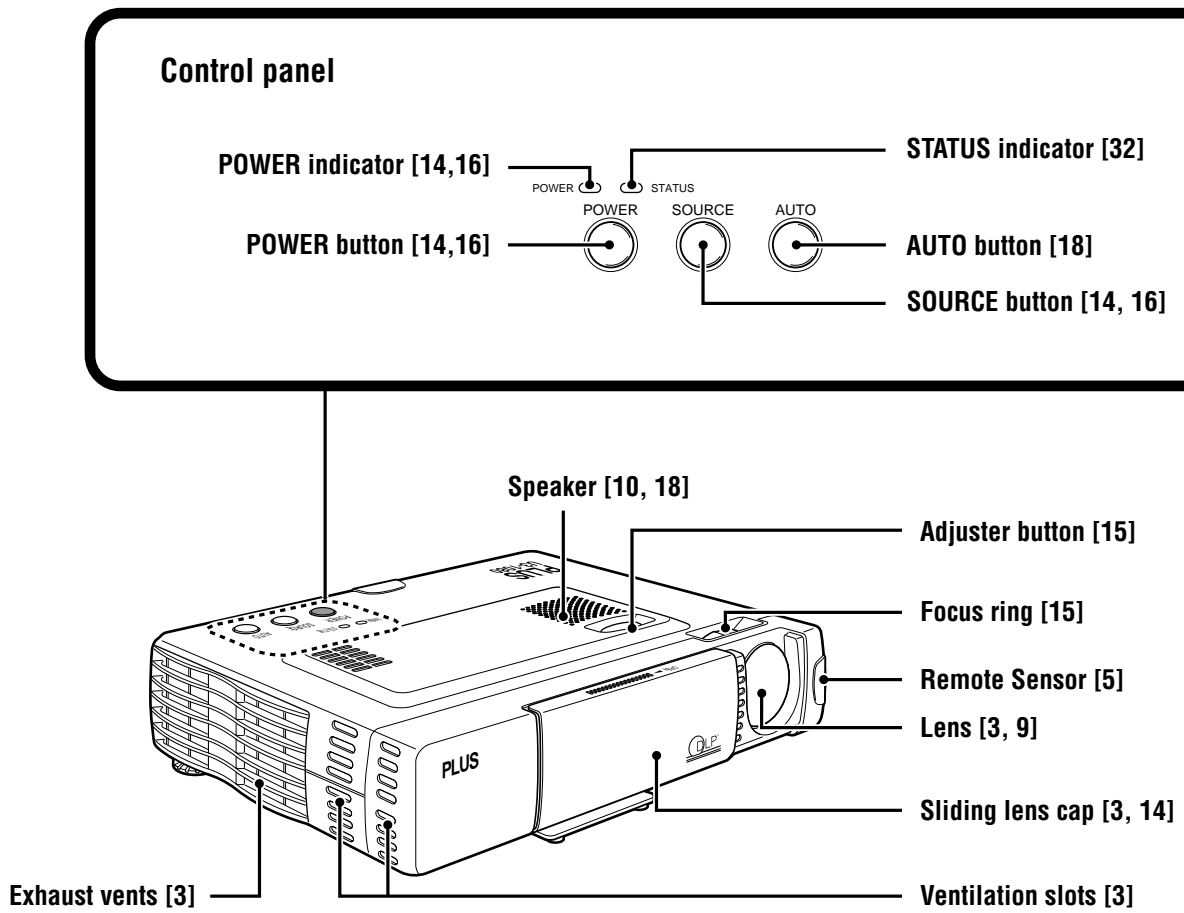

Bottom

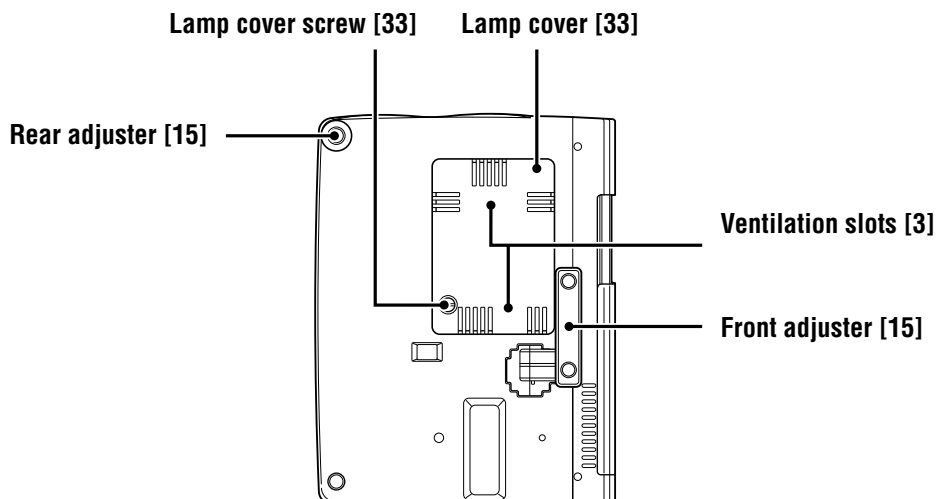

Rear and side panel view

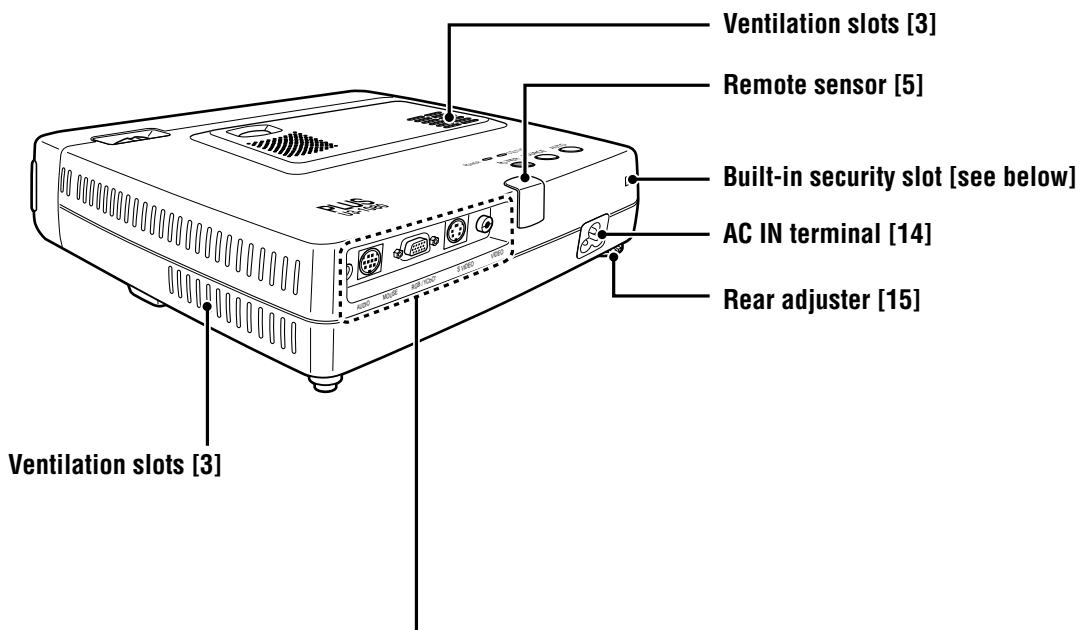

Terminal Panel

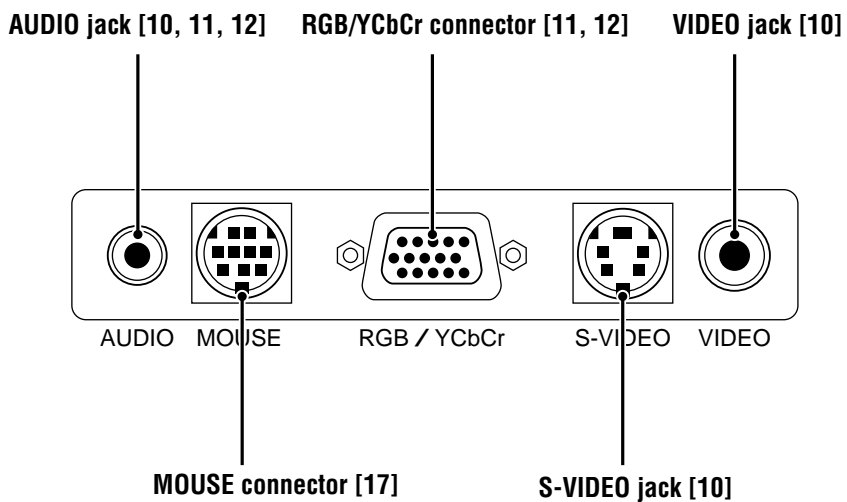

Built-in Security Slot



This security slot supports the MicroSaver® Security System. MicroSaver® is a registered trademark of Kensington Microware Inc. The logo  is trademarked and owned by Kensington Microware Inc.

Wireless Remote Control

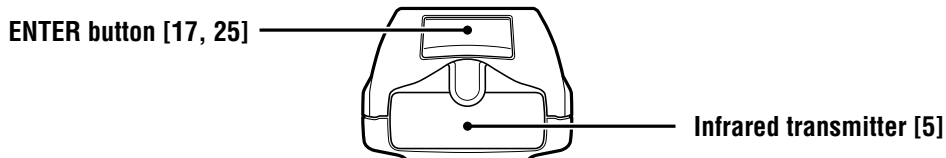

LED
The red LED lights during infrared sending.

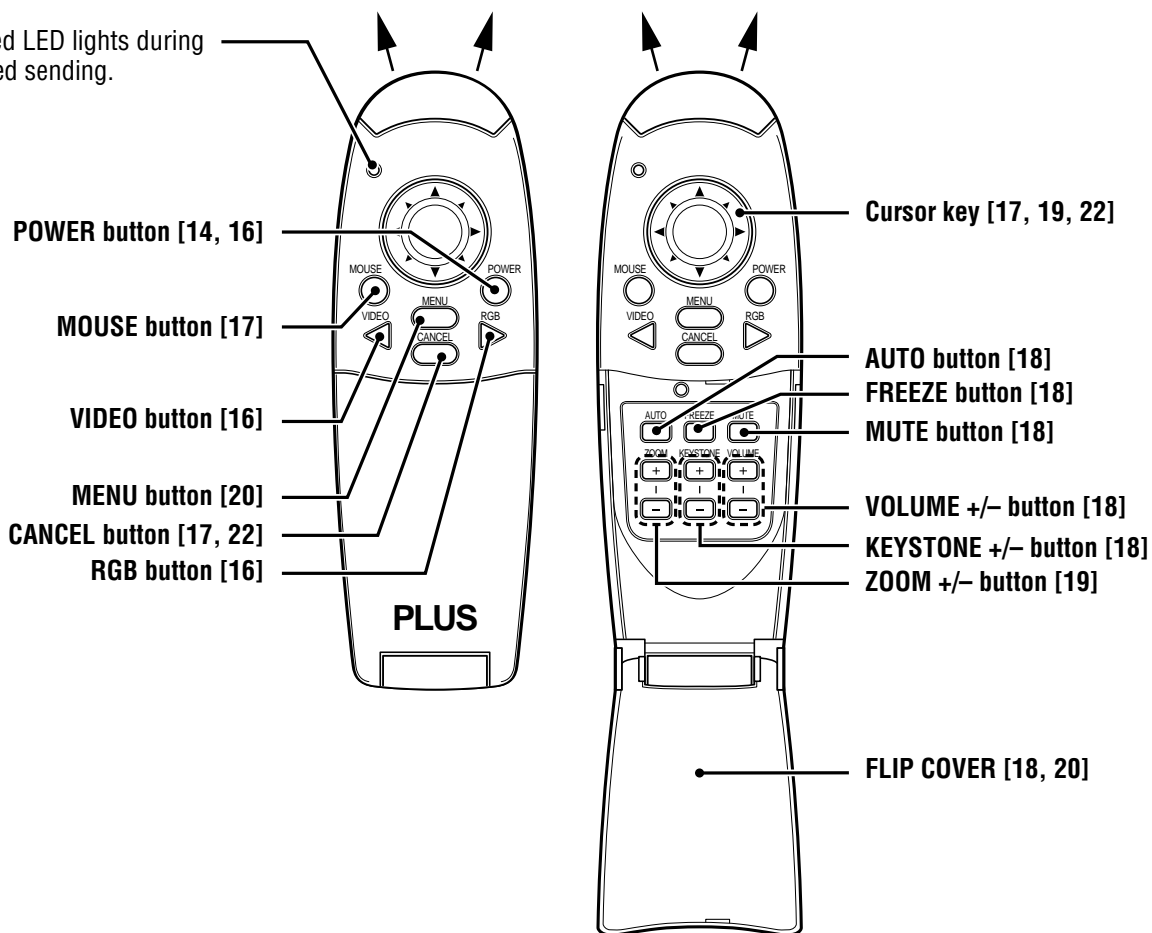

Installation

The distance from the unit lens to the screen determines to the size of the projected image, therefore, you need to consider the place where you set up the unit and screen before making connections. You also need to consider the screen size and height of the unit and screen as other important factors.

Tip

A non-glossy wall may be used as a substitute for a screen.

⚠ WARNING

• **Carrying the unit**

- Always carry the unit in the carrying case. Ensure that the power cable and any other cables connecting to video sources are disconnected before moving the unit. When moving the unit or when it is not in use, cover the lens with the sliding lens cap.
- Only use the unit on a solid flat level surface. If the unit falls to the ground, you may be injured and the unit may severely be damaged.
- Do not use the unit where temperatures vary greatly. The unit must be used at temperatures between 5°C (41°F) and 35°C (95°F).
- Do not expose the unit to moisture, dust, or smoke. This will harm the screen image.
- Ensure that you have adequate ventilation around the unit to allow heat dissipation. Do not cover the vents on the bottom or the side of the unit.

Positioning the unit

The projected image becomes larger as the distance between the unit and screen increases. The minimum image size is about 36 inches diagonally at a distance of about 1.2 m (approx. 3.9 feet) and the maximum size is approx. 200 inches at a distance of 6.8 m (approx. 22.3 feet) from the screen. Use the following information when you fix the position of the unit.

Projecting distance and image size

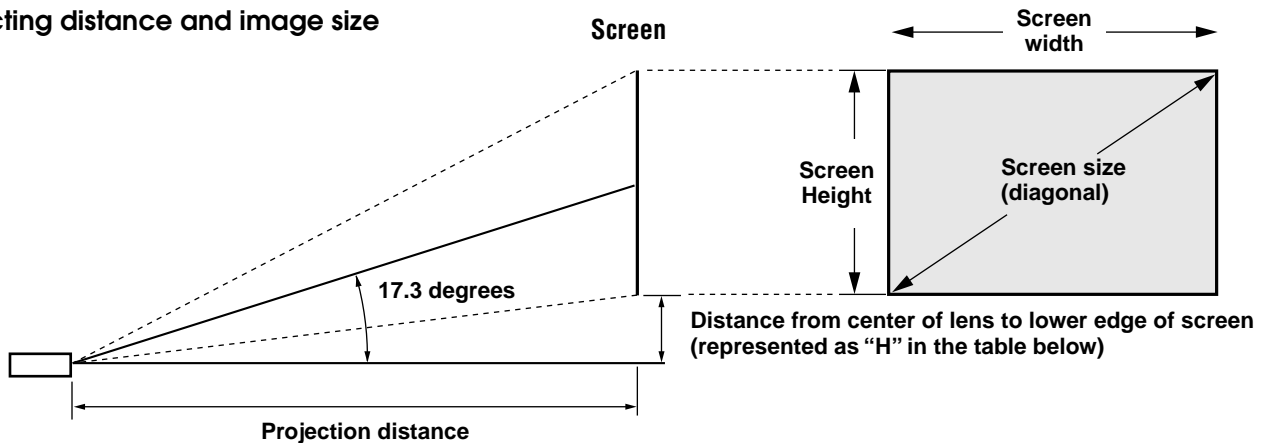

Screen size inches	Projection distance m / feet	Dimension (H) cm / inch
36	1.2 / 3.93	9.9 / 3.90
60	2.0 / 6.56	16.9 / 6.65
80	2.7 / 8.85	22.5 / 8.86
100	3.4 / 11.15	28.1 / 11.06
120	4.1 / 13.45	33.7 / 13.27
150	5.1 / 16.73	42.2 / 16.61
200	6.8 / 22.30	56.2 / 22.13

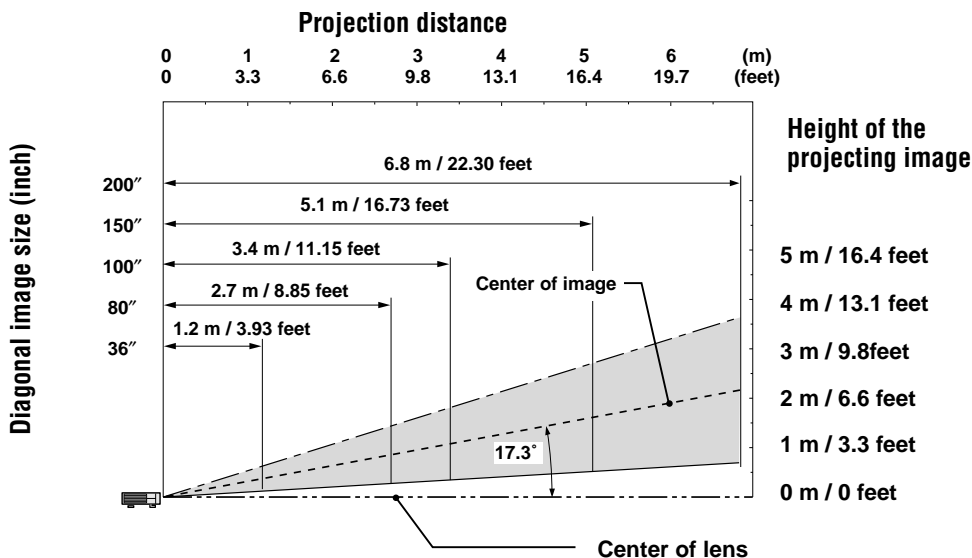

Connecting video equipment

You can connect up to two pieces of video equipment to the unit following the illustrations below.

- You can switch the input source (picture) to VIDEO or S-VIDEO when you connect two pieces of equipment.
(The S-VIDEO connection provides more vivid color and higher resolution compared to the VIDEO connection.)
- You can output the sound of only one component through the unit speaker even when two components are connected.

When connecting two external units, the audio from either one of these units can be output from the speaker of this device. Audio can be turned on and off for video related input (video, S-video) from the menu or RGB (or YCbCr) input. (see page 28)

Connection to the VIDEO jack of the unit

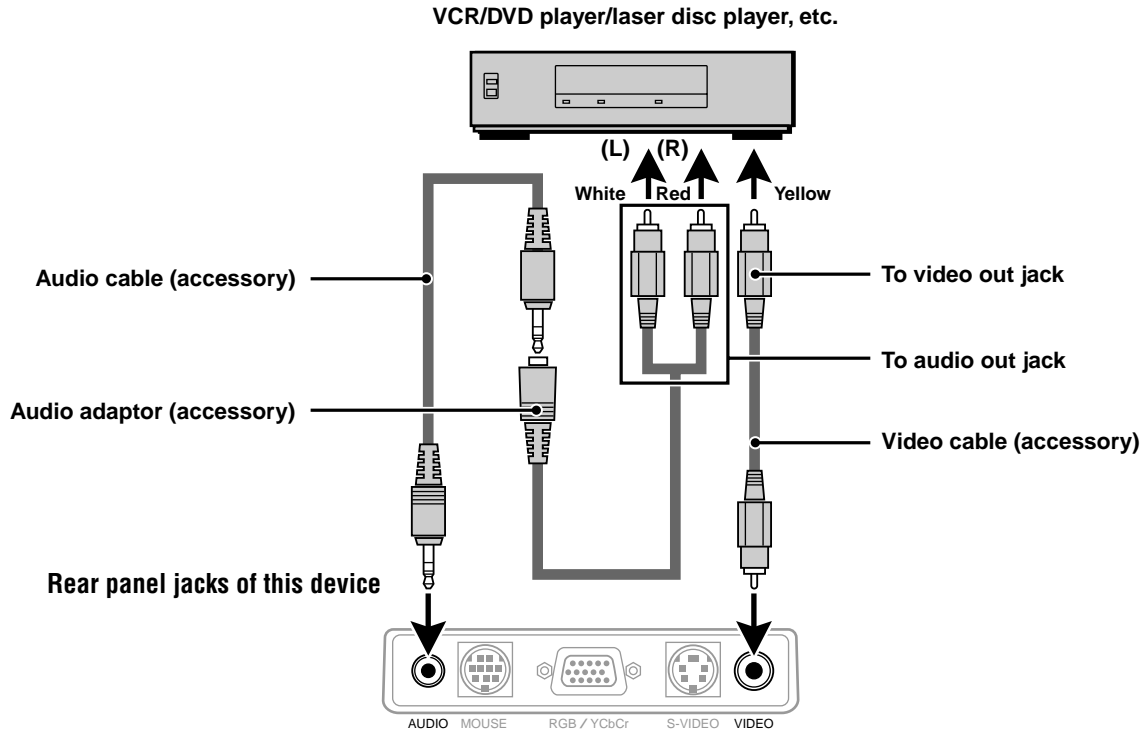

Connection to the S-VIDEO jack of the unit

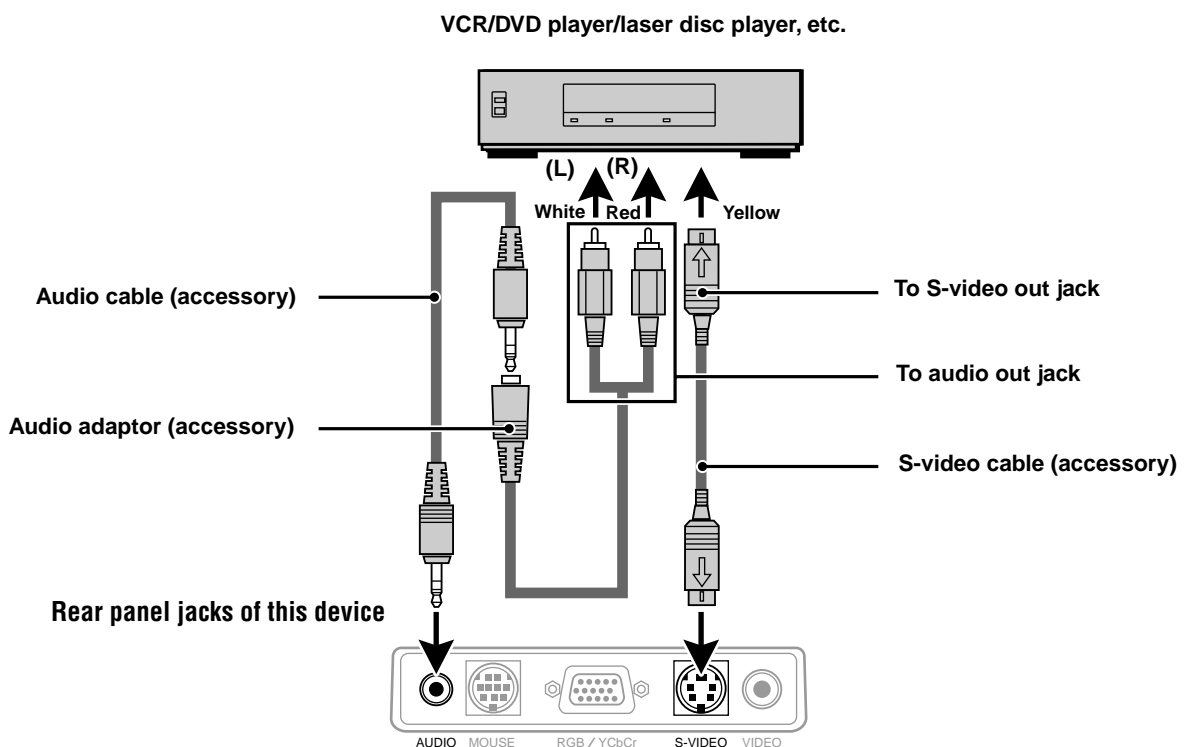

Connecting Video Equipment With Component Video Signal (YCbCr) Output

- Video equipment with component video signal (YCbCr) output can be connected to this projector by setting the RGB/YCbCr connector to YCbCr (see page 27) from the menu.

Connection to the RGB/YCbCr connector

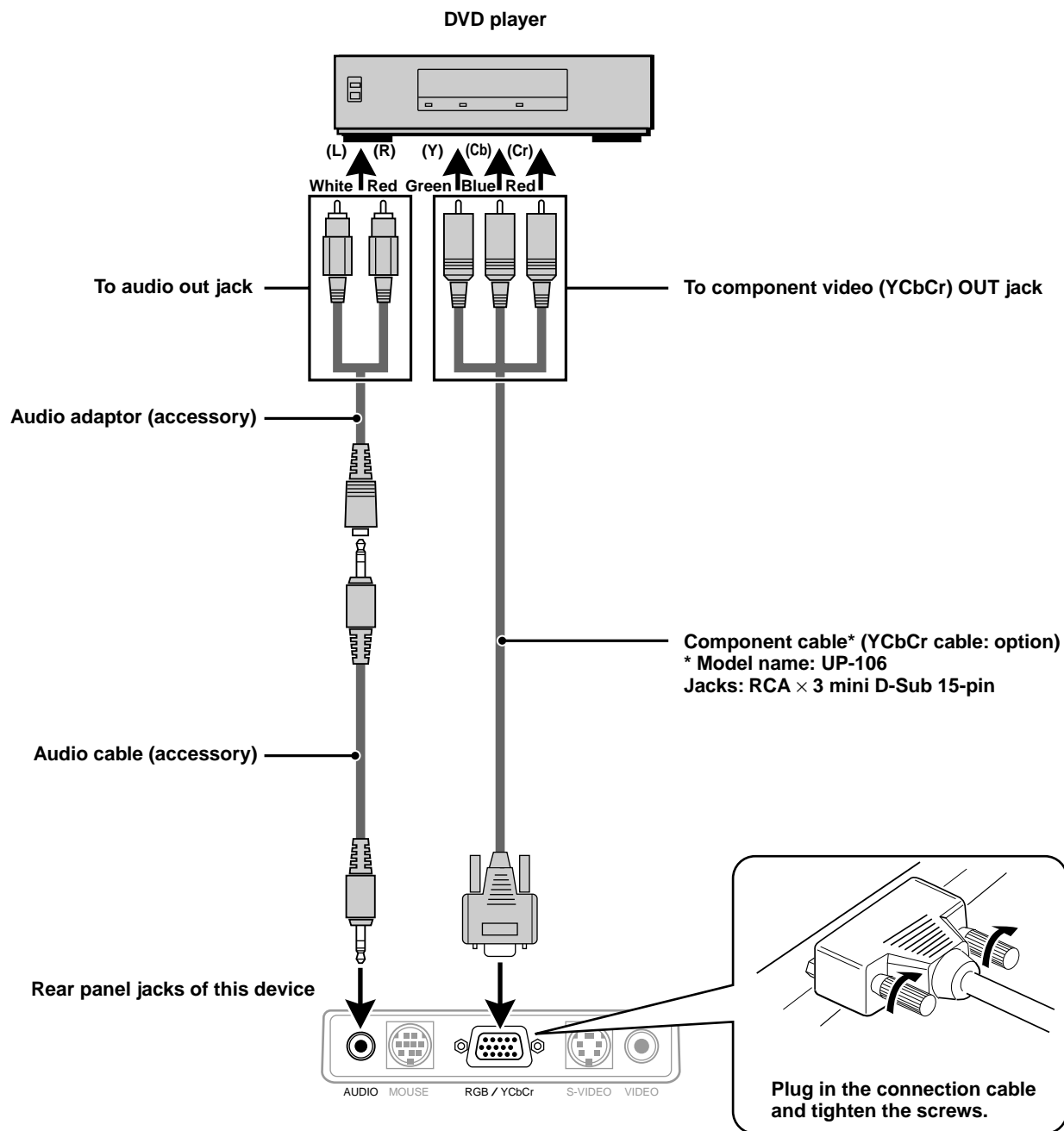

Connecting a PC or Macintosh

This projector can be used as a display for numerous applications by connecting the analog RGB output connector of a PC to the RGB/YCbCr jack of this projector and setting the RGB/YCbCr connector to RGB (see page 27).

- Either read the instruction manual or contact the manufacturer concerning the method used to set your PC.

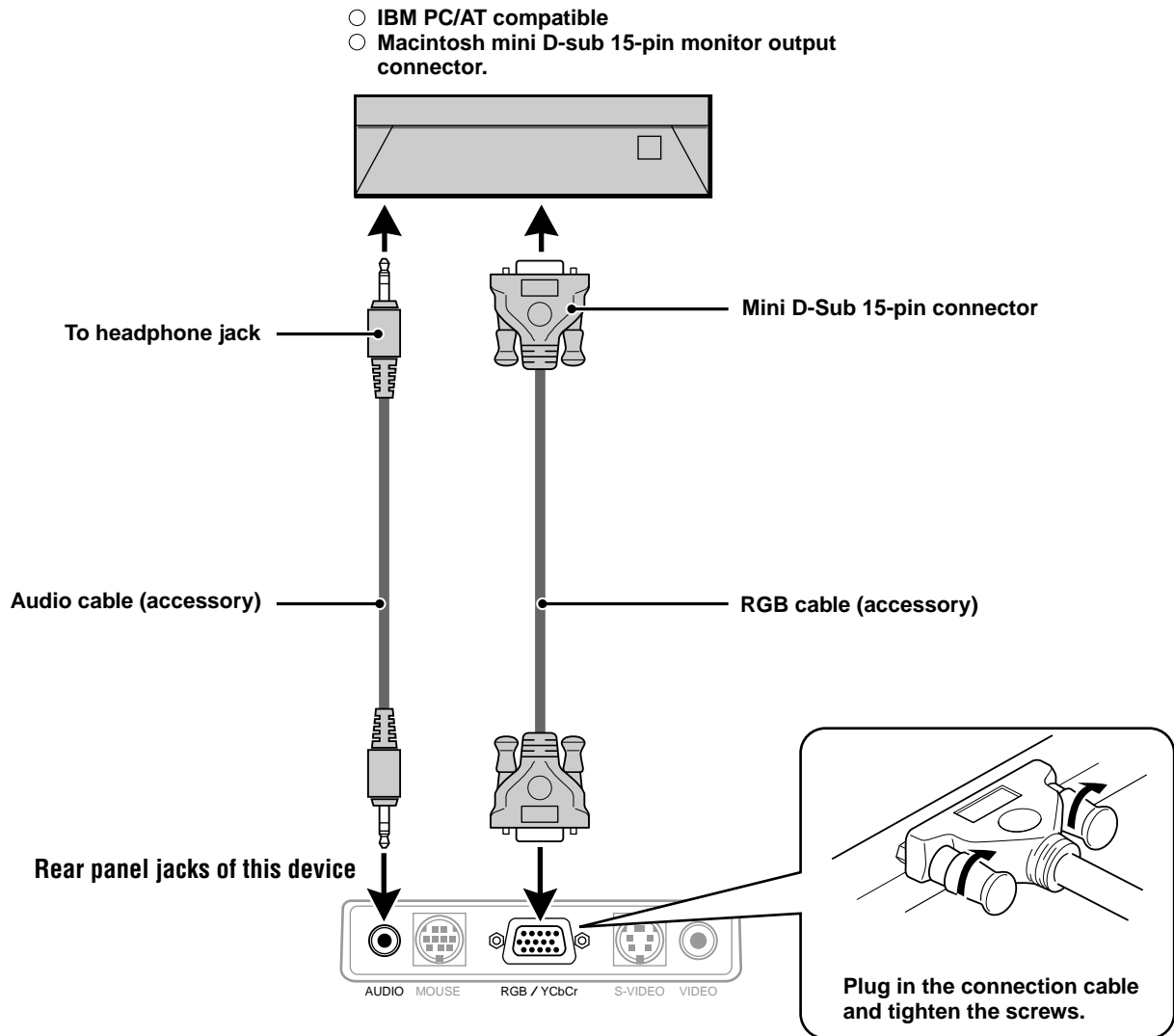

Changing the computer's video resolutions

Depending on your computer's graphics capability, you may be able to select one of several resolutions. Generally a computer—either a PC or Macintosh— with 1 MB VRAM will generally run:

640 × 480 at 16.7 million colors (24 bit true color)

800 × 600 at 65,000 colors.

1024 × 768 at 256 colors.

As the resolution increases, the number of colors you can run decreases. With 2 MB VRAM a computer will generally run:

640 × 480 at 16.7 million colors (24 bit true color).

800 × 600 at 16.7 million colors (24 bit true color).

1024 × 768 at 65,000 colors.

1280 × 1024 at 256 colors.

Windows 98/Windows 95

There are two methods you can use to change your resolution.

Method 1

- 1 Move your cursor to the background image and R-click.
- 2 In the “Properties” menu, select “Settings.”
- 3 Change your resolution and click “OK.”
- 4 You may be asked to reboot for the changes to take effect, or a message may appear saying that “Windows is about to resize your display.” You’ll be asked if you want to keep your settings. Select “Yes.”

Method 2

- 1 Click on your “My Computer” icon.
- 2 Open “Control Panel” and select “Display.”
- 3 Change your resolution and click “OK.” after the new resolution is selected.
- 4 You may be asked to reboot for the changes to take effect, or a message may appear saying that “Windows is about to resize your display.” You’ll be asked if you want to keep your settings. Select “Yes.”

Windows 3.1

- 1 Click on the “Main” icon and open “Control Panel.”
- 2 Select “Change System Settings” and click on “Option.”
- 3 Choose “Change Display Settings.”
- 4 Select the resolution you want.
- 5 Choose the current or desired drive.
- 6 Restart Windows for the changes to take effect.

Macintosh

- 1 Under the Apple menu, select “Control Panels” and open “Monitors.”
- 2 Click and open “Options.”
- 3 Select your new resolution and click “OK.”

Notebook computers and resolution standards

(U3-1080)

The unit is designed to project industry standardized video such as VESA (Video Electronics Standards Association) or XGA (eXtended Graphics Array). Notebook computers do not use industry standards. They use whatever timing is necessary to match their local LCD display. The end result is typically not standard. By turning off your notebook's display, the timing parameters are a bit more like the real VESA or XGA signal.

(U3-880)

The unit is designed to project industry standardized video such as VESA (Video Electronics Standards Association) or VGA (Video Graphics Array). Notebook computers do not use industry standards. They use whatever timing is necessary to match their local LCD display. The end result is typically not standard. By turning off your notebook display, the timing parameters are a bit more like the real VESA or VGA signal.

Outputting Notebook Type Personal Computer External Output Signals

When a notebook type personal computer is connected for use in projecting, a certain amount of knowledge is necessary for cable connection, startup and the succeeding operations. Please refer to the instruction manual of your notebook type personal computer when performing the following operations.

1. Make sure that this device is receiving signals from your notebook type personal computer.

The external signal may not be output even though the LCD screen of the notebook type personal computer indicates such output. Check by using the INFORMATION menu displayed by this device (page 20, 21).

If 0kHz is displayed, there is no external output signal from the personal computer.

2. If the notebook type personal computer is not outputting the external signal, perform the following operation.

For IBM PC/AT machines, press either the [Fn] key or one of the [F1] - [F12] keys.

Note

When displayed on the LCD screen of a notebook type personal computer and this device at the same time, the projected video may not be correct even the LCD screen display is normal. In such case, turn off the notebook type personal computer display and try using only the external output mode. (In some cases, external output only can be set by performing step 2 above or by closing the LCD panel.)

Using the unit

Before Using

Open the sliding lens cap.

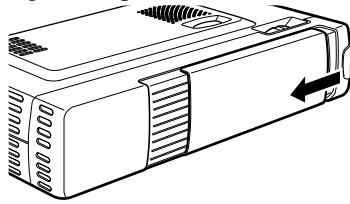

1 Connect the power cord.

The POWER indicator will light amber, the exhaust fan will operate at slow speed and the standby status will be activated.

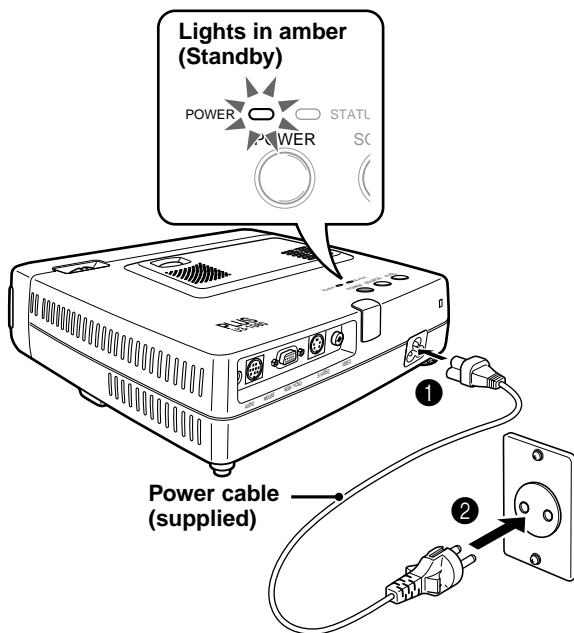

2 Press POWER on the remote control, or POWER on top of the unit, to turn on the unit.

The POWER indicator on top of the unit turns to green and starts flashing.

It takes one minute for the unit to be ready for use.

Wait until the indicator stops flashing and lights steadily in green.

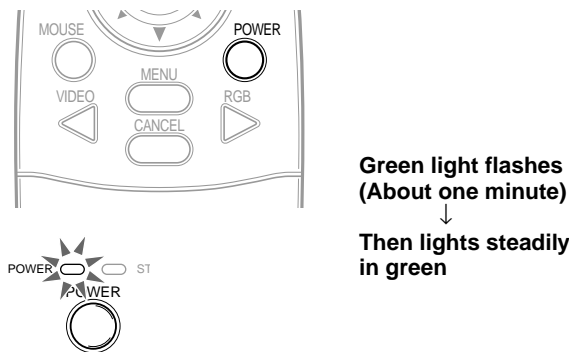

Note

While the POWER indicator is flashing, the unit doesn't turn off even if you press POWER on the remote control, or POWER on the unit.

3 Turn on the connected source (computer, VCR, DVD player, etc.).

If you use a video component, start playback for screen/image adjustment.

4 Select the input by pressing either the VIDEO or RGB button of the remote control, or the SOURCE button of this device (refer to page 16).

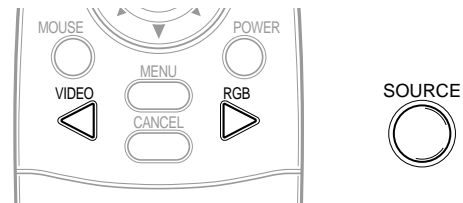

Notes

- If the blue or black screen (the background type differs depending on the "BACKGROUND" setting. See page 28.) is projected, check the following:
 - Is the source properly connected to the unit?
 - Is the source component or computer turned on?
 - Are the video signals coming to the unit?
- The video resolution of the connected computer can be changed. See page 13.

5 Adjust the position and height of the unit.

Move the unit to the position where the projected image is horizontally centered to the screen.

• When the projected image is offset horizontally

Adjust the position of the unit so that the unit is square to the screen.

View from the top

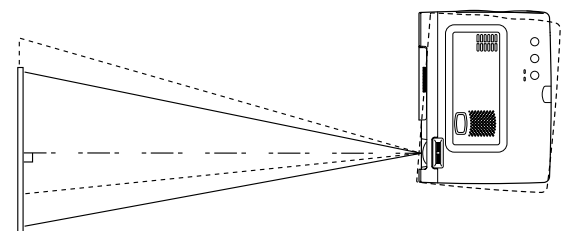
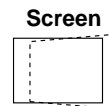

• When the projected image is offset vertically

Adjust the height balance of the unit with the adjusters. See next page.

Side view

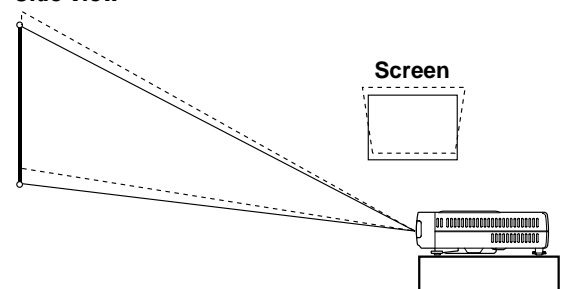

(Continued on next page.)

Adjuster Adjustment

There are two adjusters: one on the right side of the back panel and another in the front center of the main unit.

- ① Use right hands to lift the front of the main unit to approximately the desired adjustment angle.
- ② Press the adjuster button on the front.
Loosen the adjuster legs and allow them to drop into position.
- ③ Release the button.
The extended adjuster legs will be locked.
- ④ Rotate the contact surfaces of the rear adjuster either clockwise or counterclockwise to accurately adjust the level.

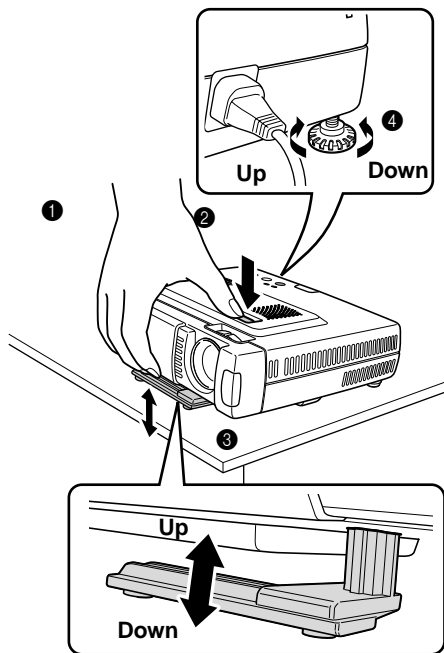

- ⑥ When distortion of the projected image cannot be corrected with the adjusters, press the **KEYSTONE +/-** buttons of the remote control to fine adjust (see page 18).

Using **KEYSTONE** to adjust projected image distortion.

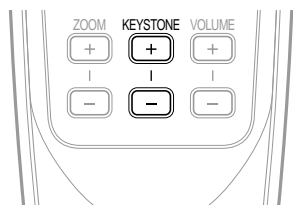

Note

Maximum correction is 14 degrees (including optical correction).

The top and bottom of the projected image is corrected, as shown below.

If a menu is being displayed, distortion of the menu will not be corrected.

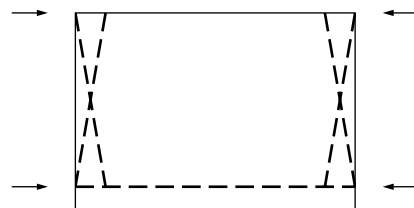

- ⑦ Adjust the image size to match the distance to the screen. Next, use the focus ring to adjust the focus.

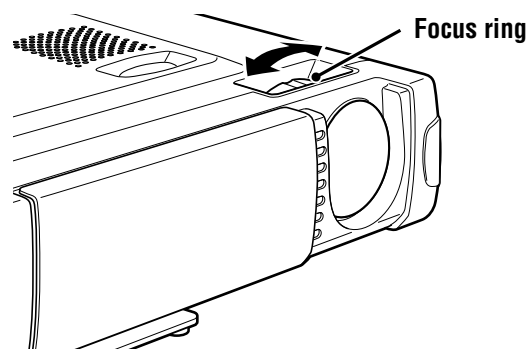

- ⑧ Change the unit setting to suit the method and source selected in step 4.

- Select the **"PROJECTION"** appropriate for the type of projector installation. (See page 29)

If the image is projected reversed, vertically, or horizontally, reset "PROJECTION".

- In the case of video or S-video, select the color system as necessary. (See page 26)

Normally, it is not necessary to change the factory settings. Also, set the RGB/YCbCr connector for component video (YCbCr). (See page 27)

- In the case of RGB input, adjust the video of the connected PC.

This projector automatically identifies the input signal and selects the most appropriate resolution. However, manually adjust the "PICTURE ADJ" and "FINE PICTURE" (see page 24) when there is flicker, noise, color offset, etc., and manually adjust the vertical and horizontal position (see page 24) when the image is not centered.

You can also choose to project the image at the original size of the incoming signal resolution. (see page 27). (Normally, the resolution is automatically sensed and the display is enlarged or reduced.)

Using the unit (continued)

9 Adjust the picture elements (see page 22), then select the picture type according to the video content (see page 26).

10 Start using the unit.

The following functions are available while using the unit:

- Adjusting the volume of the unit's speaker (see pages 18 and 28),
- Turning off the image and muting the sound temporarily (see page 18),
- Freezing a moving picture (see page 18),
- Enlarging the picture (see page 19)

Note

- When there is no signal input for a period of 5 min. or more, the power is automatically turned off and standby status is activated. (see page 29)

After using the unit

1 Press the **POWER** button of the remote control or the **POWER** button of the main unit for a few seconds.

The power will turn off and the **POWER** indicator will blink amber for 1 min., then the standby status will be activated. (The exhaust fan will continue to run for a while for cooling purposes.)

Do not unplug the power cord while the indicator is blinking.

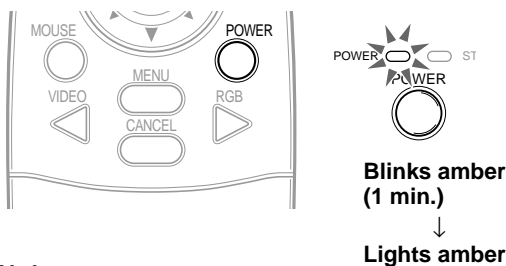

Note

- The **POWER** switches of the remote control and main unit will not operate until the blinking stops.
- After the standby status is activated, wait 1 min. or more before turning the power on again. The power will not turn on until the 1 min. interval has elapsed.
- The exhaust fan will continue to run even in standby status.

2 Disconnect the power cord.

The **POWER** indicator will turn off.

Using the Remote Control (Input Selection)

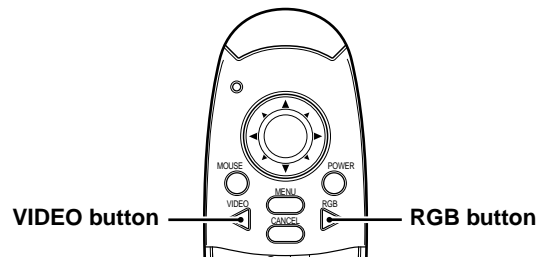

Operating from the main unit

Inputs can be selected not only by operating the remote control but also by using the main unit **SOURCE** button.

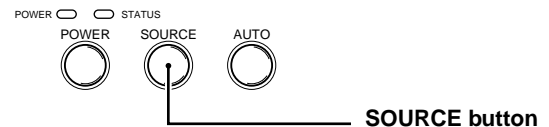

1 Press the **VIDEO** button.

The video signal (VIDEO, S-VIDEO) connected to the input jack of this device will be detected and projected automatically. If a video signal is not detected, the message **NO SIGNAL** will be displayed.



2 Press the **RGB** button.

The analog RGB signal connected to the input connector of this device will be detected and projected automatically.

(Component video will be detected if the RGB/YCbCr connector is set (page 27) to YCbCr.) If a video signal is not detected, the message **NO SIGNAL** will be displayed.



Note

- All video signals input to this device will be detected if Auto Source (page 29) is set.

3 Press the **SOURCE** button.

The video signal (RGB or YCbCr, VIDEO, S-VIDEO) connected to the input jack of this device will automatically be detected and projected. If a video signal is not detected, the message **NO SIGNAL** will be displayed.



The signals are sensed repeatedly in the sequence shown below.

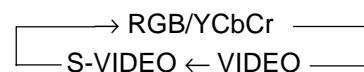

Note

- When Auto Source (see page 29) is set to ON, all signals input to this projector will be sensed.

Using the Remote Control as the PC Mouse

The remote control of this projector can be used as the PC mouse (wireless mouse function) by connecting the MOUSE connector of this projector and the PC.

Remote control mouse functions

- The cursor key on the remote control operates the computer mouse functions.
- If a computer running Windows is connected, the ENTER button on the remote control operates as the computer mouse left click button and the CANCEL button as the computer mouse right click button.
- If a Macintosh computer is connected, the ENTER and CANCEL buttons operate in the same way as the computer mouse click button.

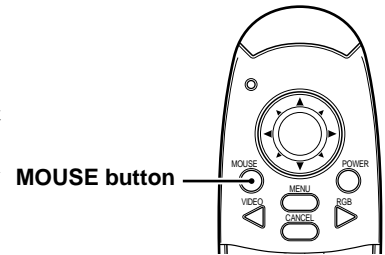

Connecting a PC and the MOUSE connector of this projector

Before connecting a PC

- Before connecting, turn off the PC power. Turn off the power of this projector if it is on.
- When connection is completed, turn on the power of this projector and then start the PC.

USB Port Connection

Connect the supplied USB mouse cable directly to the USB port (universal serial bus) of the personal computer, as shown in the diagram.

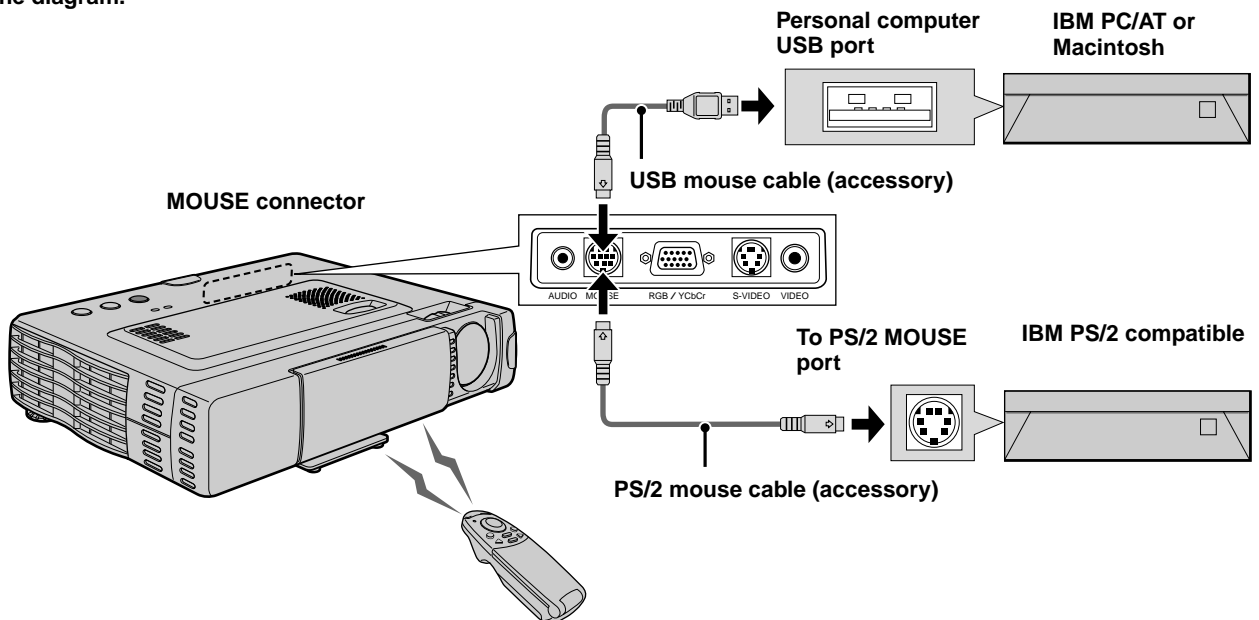

IBM PS/2 Mouse Port Connection

Connect the supplied PS/2 mouse cable to the personal computer, as shown in the diagram.

Note

- Depending on the personal computer, the mouse may not be recognized in some cases if not connected to the MOUSE connector before the personal computer power is turned on.
- In the case of some notebook and laptop type personal computers, it may not be possible to use the standard pointing device (track ball, etc.) of the personal computer when connected to the MOUSE connector. In such case, it will not be possible to use the pointing device until the personal computer is rebooted, even if disconnected from the MOUSE connector.

Various functions while using the unit

The following operations can be performed by opening the FLIP COVER of the remote control.

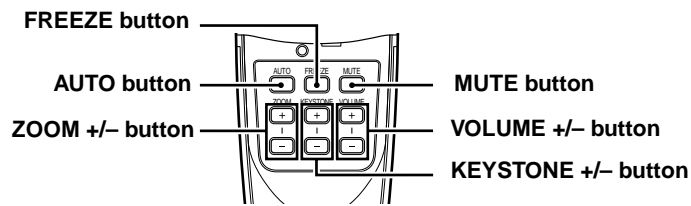

Automatic Screen Adjustment

Press the **AUTO** button.



The position and size of the input image will be adjusted automatically in accordance with the resolution.

Note

Operation is the same as with the AUTO button of the main unit.

Freezing animated images

You can capture the desired frame of a moving picture.

Press **FREEZE** button.

A still image of the current frame is displayed. To restore the present picture, press the button again.



Tip

The still picture can also be enlarged (see page 19).

Turning off the image and muting the sound temporarily

Press **MUTE** button.

The image turns off and the sound is muted at the same time. To restore the picture and sound, press the button again.



Adjusting the Volume

Adjusting the volume of the unit's speaker.

Press **VOLUME +** to increase the volume or **-** to decrease.

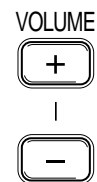

KEYSTONE Adjustment

When distortion of the projected image cannot be compensated with the adjusters, press the **KEYSTONE +/-** button to adjust accurately.

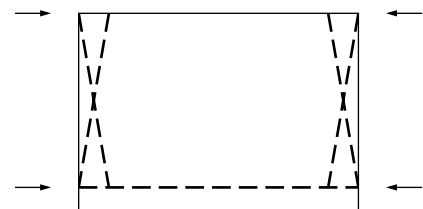
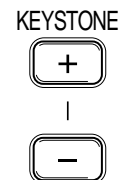

Using **KEYSTONE** button to adjust the top and bottom of a projected image.

The top and bottom of the projected will be compensated, as shown in the diagram. If the menu is displayed, distortion of the menu itself will not be compensated.

Note

When keystone adjustment is used, whether or not the aspect ratio of the image is to be maintained can be set from the menu (see page 28).

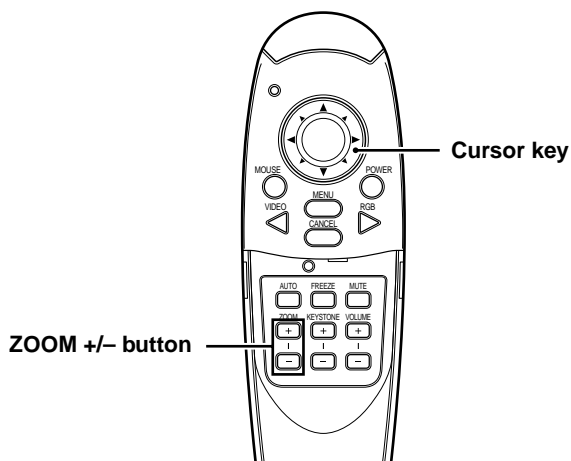

Enlarging the picture

You can enlarge the picture up to ten times the original size.

Press ZOOM + button.

While the button is pressed the picture is enlarged until it becomes ten times the original size. Release the button at the desired size.

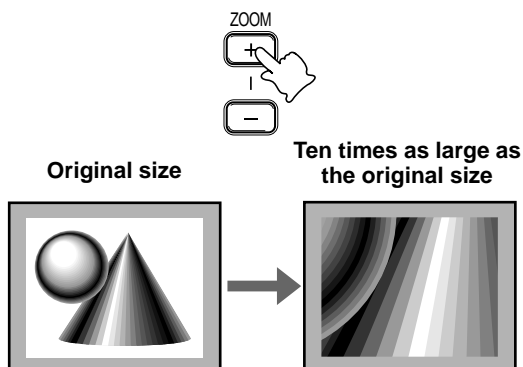

Note

The quality of the enlarged picture deteriorates compared to the original size picture.

To move to the desired portion of the enlarged picture

Press the desired portion of the cursor key.

The available directions are indicated by the four large triangle marks on the cursor key. The picture will move in the direction of the mark you are pressing.

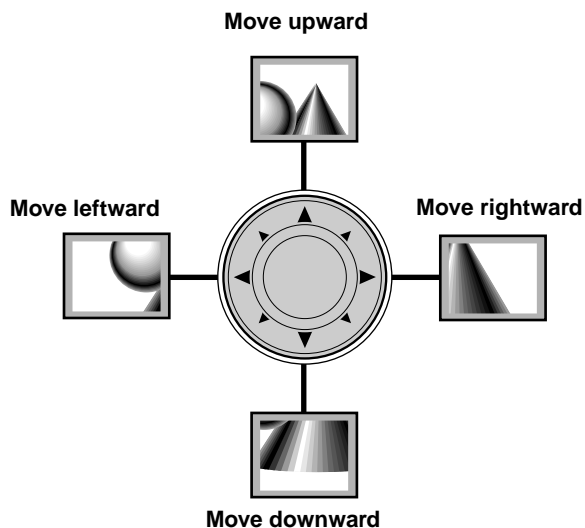

Note

Less than the original size of the picture cannot be moved because the whole image is fully displayed.

Screen Reduction

Press ZOOM - button. When this button is released, the screen will return to 90% reduction.

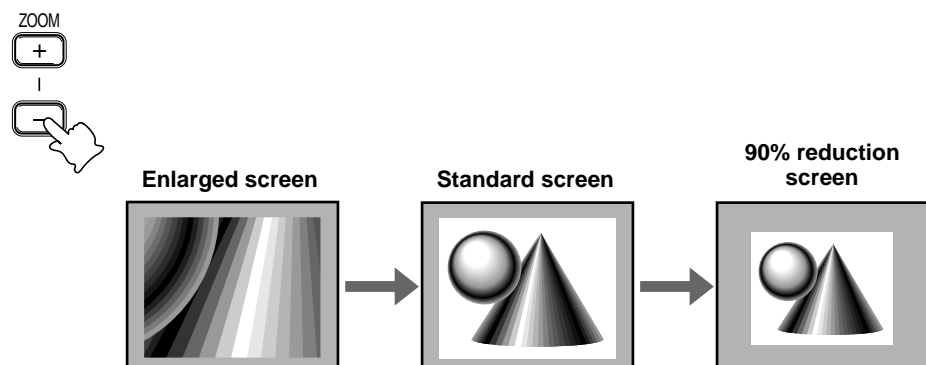

Menu Structure

The numerals in parentheses () are reference page numbers.

The normal menu will be displayed when the MENU button is pressed with the remote control FLIP COVER closed.

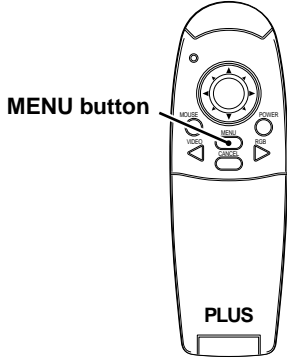

Normal menu

For VIDEO, S-VIDEO and component video (YCbCr) input

IMAGE		INFORMATION	
BRIGHTNESS	- 0 -	[Slider]	(22)
CONTRAST	- 0 -	[Slider]	(22)
COLOR	- 0 -	[Slider]	(22)
TINT	- 0 -	[Slider]	(22)
SHARPNESS	- 1 -	[Slider]	(22)

IMAGE		INFORMATION	
RESET			
LAMP USAGE HOURS RESET			
LAMP USAGE	- 34 -		(25)
STATUS	-0.03 12 -		(25)

Advanced menu

The advanced menu will be displayed when the MENU button is pressed with the remote control FLIP COVER open.

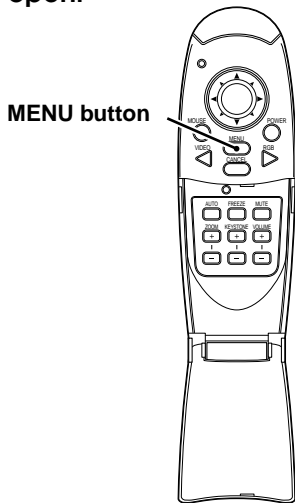

For VIDEO, S-VIDEO and component video (YCbCr) input

IMAGE	COLOR	VIEW	SETUP	OPTION	INFO.
GAMMA		NORMAL	NATURAL	REAL	CUSTOM
COLOR TEMP.		LOW	MIDDLE	NORMAL	HIGH
VIDEO TYPE			DVD		VCR
			COLOR SYSTEM		
SOURCE CHANGE			RGB		YCbCr

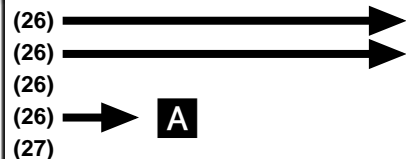

IMAGE	COLOR	VIEW	SETUP	OPTION	INFO.
ASPECT		REAL	AUTO	DIRECT	4:3+16:9
FILTER		-1-	[Slider]		
KEystone			NORMAL		FULL

(27)
(27)
(28)

Common menu

IMAGE	COLOR	VIEW	SETUP	OPTION	INFO.
SOUND MUTE			OFF		ON
BACKGROUND			BLUE		BLACK
AUTO GAIN			OFF		ON
AUTO SOURCE			OFF		ON
			PROJECTION		
AUTO POWER OFF			OFF		ON

(28)
(28)
(28)
(29)
(29)
(29)



Common menu

IMAGE	COLOR	VIEW	SETUP	OPTION	INFO.
			LANGUAGE		
			MENU POSITION		
MENU TYPE			TRANSLUCENT		OPAQUE
DISPLAY TIME			-12 Sec-		
ON SCREEN			OFF		ON

(30)
(30)
(30)
(30)
(30)



Normal menu

RGB input

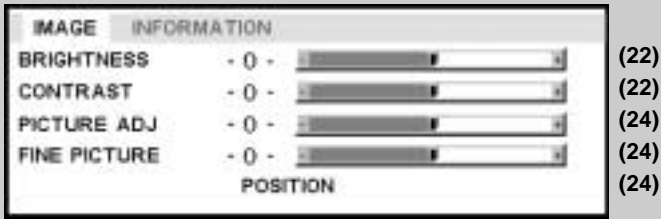

(22)

(22)

(24)

(24)

(24)

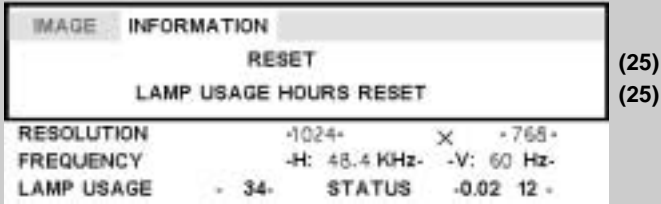

(25)

(25)

Advanced menu

- The Advanced menu cannot be used unless the FLIP COVER of the supplied remote control is open.

RGB input

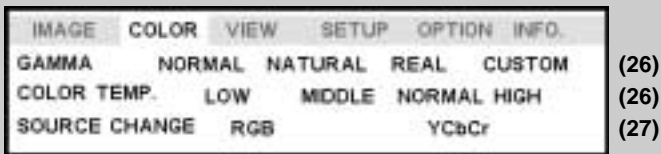

(26)

(26)

(27)

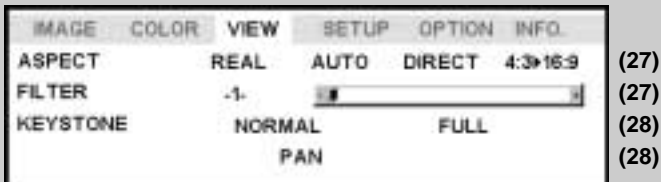

(27)

(27)

(28)

(28)

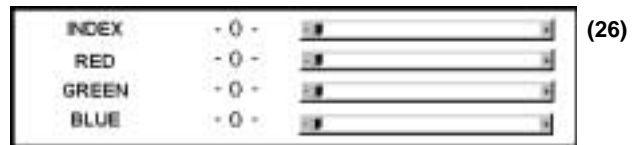

(26)

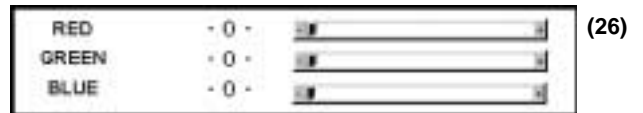

(26)

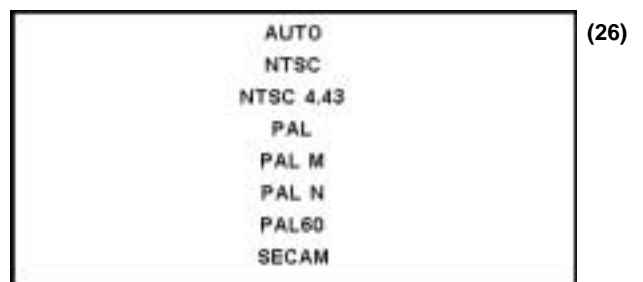
A

(26)

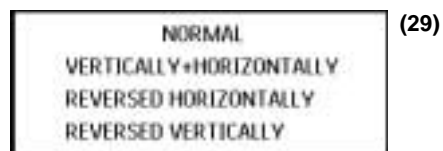
B

(29)

C

(30)

Adjusting the picture elements

The picture elements such as brightness, contrast, white balance, and so on can be adjusted individually for each input source. The adjustable items vary depending on the input source.

(The elements marked with "●" are adjustable.)

Input source	VIDEO/S-VIDEO	COMPONENT VIDEO	RGB
BRIGHTNESS	●	●	●
CONTRAST	●	●	●
COLOR	●	●	-
TINT	●	●	-
SHARPNESS	●	●	-

- 1** Select the input source (see page 16)
- 2** Press the MENU button to display the menu, hold down the cursor ◀/▶ keys or the MENU button and then select "IMAGE".
- 3** Press the cursor ▲/▼ keys to select "BRIGHTNESS".
The items that appear in the menu will differ depending on the input.
- 4** Press the cursor ◀/▶ keys to adjust the brightness.
- 5** Press the cursor ▲/▼ keys to select "CONTRAST".
- 6** Press the cursor ◀/▶ keys to adjust the contrast.

For VIDEO, S-VIDEO and component video (YCbCr) input.

- 7** Press the cursor ▲/▼ keys to select "COLOR".
- 8** Press the cursor ◀/▶ keys to adjust the color.
- 9** Press the cursor ▲/▼ keys to select "TINT".
Note
This adjustment is not possible with the SECAM color system.
- 10** Press the cursor ◀/▶ keys to adjust the tint.
- 11** Press the cursor ▲/▼ keys to select "SHARPNESS".
- 12** Press the cursor ◀/▶ keys to adjust the sharpness.

To close the menu
Press the CANCEL button.

Adjusting the projected image from the computer

The unit selects the most suitable resolutions as shown in the “Timing Chart” below according to the incoming signals from the RGB/YCbCr connector. However, you may need manual adjustment depending on the computer. If you have any vertical banding, noise, dot interference, or crosstalk on the projected picture, adjust the clock frequency with “PICTURE ADJ” then the clock phase with “FINE PICTURE” (see page 24). You can also adjust the horizontal and vertical position of the image (see page 24).

When adjusting manually, you can choose to project the image at the original size of the incoming signal resolution (see page 27). (Normally, the image is enlarged or reduced to the most suitable size automatically.)

Timing Chart

	Resolution	H Sync. (kHz)	V Sync. (Hz)
IBM PC/AT compatible machine	640 × 350	31.5	70.1
	640 × 350	37.9	85.1
	720 × 350	31.5	70.0
	640 × 400	31.5	70.1
	640 × 400	37.9	85.1
	720 × 400	31.5	70.0
	720 × 400	37.9	85.0
	640 × 480	31.5	60.0
	640 × 480	37.9	72.8
	640 × 480	37.5	75.0
	640 × 480	43.3	85.0
	800 × 600	35.2	56.3
	800 × 600	37.9	60.3
	800 × 600	46.9	75.0
	800 × 600	48.1	72.2
	800 × 600	53.7	85.1
	1024 × 768	48.4	60.0
	1024 × 768	56.5	70.1
	1024 × 768	58.1	72.0
	1024 × 768	60.0	75.0
1024 × 768	68.7	85.0	
1280 × 1024	64.0	60.0	
1280 × 1024	80.0	75.0	
1280 × 1024	91.1	85.0	
Apple Macintosh	640 × 480	35.0	66.7
	832 × 624	49.7	74.5
	1024 × 768	60.2	74.9
	1152 × 870	68.7	75.6
	1280 × 1024	81.1	76.1
Sun	1152 × 900	61.8	66.0
	1280 × 1024	74.9	69.9
	1280 × 1024	81.1	76.1
SGI	1024 × 768	49.7	60.4
	1280 × 1024	63.9	60.0
	1152 × 900	71.7	76.1
HP	1280 × 1024	78.1	72.0

(U3-1080)

The resolution of the unit is 1024 × 768. Other resolution images (e.g. 1280 × 1024) are compressed into 1024 × 768. In such a case, projected letters and lines might appear unevenly.

(U3-880)

The resolution of the unit is 800 × 600. Other resolution images (e.g. 1024 × 768) are compressed into 800 × 600. In such a case, projected letters and lines might appear unevenly.

Manual Adjustment of Personal Computer Images

Adjusting Clock Frequency and Phase

- 1** Select RGB as the input (page 16).
- 2** Press the MENU button to display the main menu and then press the cursor ◀ / ▶ keys to select the "IMAGE".
- 3** Press the cursor ▲ / ▼ keys to select the "PICTURE ADJ".
- 4** Press the cursor ◀ / ▶ keys and adjust the image width in relation to the screen. Adjustment is performed in dot units. Adjust to the position where vertical flicker disappears.
- 5** Press the cursor ▲ / ▼ keys and select "FINE PICTURE".
- 6** Press the cursor ◀ / ▶ keys and adjust to minimize image noise, flicker, color variations, etc.

Adjusting the position of the image

If the image is offset up, down, left or right, adjust the vertical and horizontal position.

- 1** Perform steps 1 - 6 for Adjusting the Clock Frequency and Phase on this page.
- 2** Press the cursor ▲ / ▼ keys and select "POSITION".
- 3** Press the cursor ▲ / ▼, ◀ / ▶ keys and adjust the horizontal and vertical position.

Reconnecting a separate personal computer or other device to the RGB jack

Either press the AUTO button on the main unit or open the FLIP COVER of the remote control and press the AUTO button there.

If no images appear during setting

Use the following procedure when no images appear during setting because the clock frequency or phase is grossly inaccurate.

- 1 Turn off the power of all devices connected.
The input signal will stop and either a blue or black background (This depends on the Background setting, page 28) will be projected.
- 2 Perform a reset (page 25).
- 3 Readjust the picture ADJ and fine picture

To close the menu
Press the CANCEL button.

Resetting

Resetting

All items can be reset to the standard settings except as follows.

- Lamp usage time
- KEYSTONE adjustment values (including the KEYSTONE setting value: page 28).

- 1** Press the remote control MENU button to display the normal menu and then press the cursor ◀ / ▶ keys to select “INFORMATION”.
- 2** When the INFORMATION menu appears, press the cursor ▲ / ▼ keys select “RESET”, then press the ENTER button.
- 3** If the ENTER button is not used during reset, press the CANCEL button.

Resetting the Lamp Hours of Usage

Resetting the time the hours of lamp usage

When the lamp is replaced (page 33), it is necessary to set the lamp hours of usage from the menu.

- 1** Press the remote control MENU button, use the cursor ◀ / ▶ keys to display the “INFORMATION” menu and set the lamp hours of usage.
- 2** Display the INFORMATION menu, use the cursor ▲ / ▼ keys to select “LAMP USAGE HOURS RESET” and then press the ENTER button.
- 3** If the ENTER button is not used during reset, press the CANCEL button.

When the power will not turn on because the lamp usage hours of has exceeded 1100 hours

The power will not turn on when the lamp hours of usage has exceeded 1100 hours. The status light will be on continually (page 32). Thus, the menu cannot be displayed. In such case, replace the lamp housing, then use the following procedure to reset.

- 1** **Connect the power cord (page 14).**
Standby status will be activated.
- 2** **Press the SOURCE and AUTO buttons of the main unit at the same time for 5 sec. or more.**
The lamp hours of usage will be reset. After resetting, the Status indicator (page 32) that turned on because 1100 hours had been exceeded will turn off.

To close the menu

Press the CANCEL button.

Setting Narrow Images (Advanced Menu)

Set the colors as desired in accordance with the image contents.

Subtle color settings are possible, as desired. Setting is possible for each input.

- 1** Select the image to be input (page 16).
- 2** With the FLIP COVER of the remote control open, press the MENU button to display the Advanced menu, then use the cursor ◀ / ▶ keys to select "COLOR".
- 3** Use the cursor ▲ / ▼ keys to select "GAMMA".
- 4** Use the cursor ◀ / ▶ keys to set the "GAMMA".
The following can be selected.
● Normal ● Natural ● Real ● Custom
Normal is standard settings; Natural stresses coloring; Real stresses (brightness). Custom is used to adjust freely as desired.
- 5** Use the cursor ◀ / ▶ keys to select "CUSTOM", press the ENTER button to display the sub-menu and then set the gamma value. There are 33 index values.

Adjusting Color Balance

Color balance (white balance) can be set for each input.

- 1** Select the image to be input (page 16).
- 2** With the FLIP COVER of the remote control open, press the MENU button to display the Advanced menu, then use the cursor ◀ / ▶ keys to select "COLOR".
- 3** Use the cursor ▲ / ▼ keys to select "COLOR TEMP".
- 4** Use the cursor ◀ / ▶ keys to select the "COLOR TEMP".
Four different types of color balance can be set beforehand: Low, Medium, Standard and High.
When the ENTER button is pressed, the sub-menu will be displayed to enable fine adjustment.

Setting the Video Type

- 1** With the FLIP COVER of the remote control open, press the MENU button to display the Advanced menu, then use the cursor ◀ / ▶ keys to select "COLOR".
- 2** Use the cursor ▲ / ▼ keys to select "VIDEO TYPE".
- 3** Use the cursor ◀ / ▶ keys to set the "VIDEO TYPE".
The following can be selected.
● DVD ● VCR
DVD is used for DVD players and VCR is used for normal video players.

Selecting the Color System

The following color systems can be used with this device.

- NTSC 3.58 ● NTSC 4.43
- PAL ● PAL-M ● PAL-N ● PAL60
- SECAM

Only NTSC 3.58 and PAL can be used for component video.

Selection is automatic when AUTO is used.

- 1** Select an input for the color system to be selected (page 16).
- 2** With the FLIP COVER of the remote control open, press the MENU button to display the Advanced menu, then use the cursor ◀ / ▶ keys to select "COLOR".
- 3** Use the cursor ▲ / ▼ keys to select "COLOR SYSTEM" and then press the ENTER button.
- 4** Use the cursor ▲ / ▼ keys to select the desired color system.

To close the menu
Press the CANCEL button.

Setting in Accordance With Image Contents

Setting the RGB/YCbCr connector

The RGB/YCbCr connector can be switched and used as the component video signal (YCbCr) input connector.

- 1** With the **FLIP COVER** of the remote control open, press the **MENU** button to display the Advanced menu, then use the cursor **◀ / ▶** keys to select **"COLOR"**.
- 2** Use the cursor **▲ / ▼** keys to select **"SOURCE CHANGE"**.
- 3** Use the cursor **◀ / ▶** keys to set the **"SOURCE CHANGE"**.
The following can be selected.
● RGB ● YCbCr
When component video (YCbCr) input is used, use the optional component video cable.

Setting the Display Frame

The display frame can be set individually for each input.

- 1** Select the input for image selection (page 16).
- 2** With the **FLIP COVER** of the remote control open, press the **MENU** button to display the Advanced menu, then use the cursor **◀ / ▶** keys to select **"VIEW"**.
- 3** Display the frame, then use the cursor **▲ / ▼** keys to select **"ASPECT"**.
- 4** Use the cursor **◀ / ▶** keys to set the **"ASPECT"** ratio.
Any of the following four different settings can be selected for images.
● **REAL** (input signal projection without pixel replacement)
● **AUTO** (projection after automatic input signal zoom in/zoom out)
● **DIRECT** (the original aspect ratio of the image is maintained at all times)
● **4:3 → 16:9** (4:3 aspect ratio images are projected after conversion to 16:9 aspect ratio)

Setting Filter

This is used to set the sharpness during pixel conversion (image compression/enlargement).

- 1** With the **FLIP COVER** of the remote control open, press the **MENU** button to display the Advanced menu, then use the cursor **◀ / ▶** keys to select **"VIEW"**.
- 2** Display the frame, then use the cursor **▲ / ▼** keys to select **"FILTER"**.
- 3** Use the cursor **◀ / ▶** keys to set the sharpness.

To close the menu
Press the **CANCEL** button.

Setting Keystone

This is used to set the height for keystone adjustment.

1 With the **FLIP COVER** of the remote control open, press the **MENU** button to display the Advanced menu, then use the cursor **◀ / ▶** keys to select “**VIEW**”.

2 Display the frame, then use the cursor **▲ / ▼** keys to select “**KEYSTONE**”.

3 Use the cursor **◀ / ▶** keys to select “**NORMAL**” or “**FULL**”.

● Normal: normal keystone correction

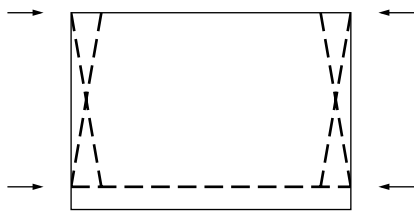

● Full: In this mode, the image is enlarged to fill the screen vertically and then Keystone correction is performed.

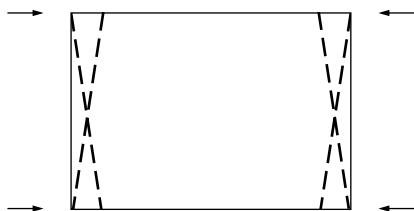

Setting the partial display position

Input a signal that is rated SXGA (XGA for the U3-880) to RGB/YCbCr connector and then set the partial display position with **ASPECT** (described later) set to Real.

1 With the **FLIP COVER** of the remote control open, press the **MENU** button to display the Advanced menu, then use the cursor **◀ / ▶** keys to select “**VIEW**”.

2 Display the frame, use the cursor **▲ / ▼** keys to select “**PAN**” and then press the **ENTER** button.

3 Use the cursor **▲ / ▼, ▶ / ◀** keys to set the display position.

Initial Settings

Audio Muting

Audio only can be muted for each input.

This function is convenient when multiple video units are connected to this projector.

1 Select the input to be muted (page 16).

2 With the **FLIP COVER** of the remote control open, press the **MENU** button to display the Advanced menu, then use the cursor **◀ / ▶** keys to select “**SETUP**”.

3 Use the cursor **▲ / ▼** keys to select “**SOUND MUTE**”, then use the cursor **◀ / ▶** keys to set muting to **ON** or **OFF**.

Selecting the Background

Two different backgrounds can be selected for projection when there is no signal input.

1 With the **FLIP COVER** of the remote control open, press the **MENU** button to display the Advanced menu, then use the cursor **◀ / ▶** keys to select “**SETUP**”.

2 Use the cursor **▲ / ▼** keys to select “**BACKGROUND**”.

3 Use the cursor **◀ / ▶** keys to select one of the following backgrounds.

● Blue ● Black

Auto Gain

Brightness and contrast are adjusted automatically.

1 Select the input to be set for auto gain (page 16).

2 With the **FLIP COVER** of the remote control open, press the **MENU** button to display the Advanced menu, then use the cursor **◀ / ▶** keys to select “**SETUP**”.

3 Use the cursor **▲ / ▼** key to select “**AUTO GAIN**”, then use the cursor **◀ / ▶** keys to set **ON** or **OFF**.

To close the menu
Press the **CANCEL** button.

Auto Source Settings

Automatically Searching The Input Signal

- 1** With the **FLIP COVER** of the remote control open, press the **MENU** button to display the **Advanced** menu, then use the cursor **◀ / ▶** keys to select **“SETUP”**.
- 2** Use the cursor **▲ / ▼** keys to select **“AUTO SOURCE”**, then use the cursor **◀ / ▶** keys to set **ON** or **OFF**.
ON: All input signals are searched.
OFF: Remote control **VIDEO** button:
Video and S-video are searched.
Remote control **RGB** button:
RGB and YCbCr signals are searched.
Main unit **SOURCE** button:
All input signals are searched individually.

Selecting a Projection Type

If the projection type is not correctly set in accordance with the installation conditions, images may be projected reversed, vertically, or horizontally.

- 1** With the **FLIP COVER** of the remote control open, press the **MENU** button to display the **Advanced** menu, then use the cursor **◀ / ▶** keys to select **“SETUP”**.
- 2** When **SETUP** menu is displayed, use the cursor **▲ / ▼** keys to select **“PROJECTION”**, then press the **ENTER** button.
- 3** Use the cursor **▲ / ▼** keys to select a projection type in accordance with the set conditions.
The setting items will change as shown below each time a key is pressed.
Normal ⇔ Reversed vertically+horizontally
 ⇕ ⇕
Reversed vertically ⇔ Reversed horizontally

Using the Power Saving Function

When there is no signal input for a period of 5 min. or more, the power is automatically turned off and standby status is activated.

- 1** With the **FLIP COVER** of the remote control open, press the **MENU** button to display the **Advanced** menu, then use the cursor **◀ / ▶** buttons to select **“SETUP”**.
- 2** When **SETUP** menu is displayed, use the cursor **▲ / ▼** keys to select **“AUTO POWER OFF”**.
- 3** Use the cursor **◀ / ▶** keys to set **Power Saving** to **ON** or **OFF**.

To close the menu
Press the **CANCEL** button.

Setting the Menu

Selecting a Menu Language

Any one of eight different languages can be selected for menu displays.

- 1 With the **FLIP COVER** of the remote control open, press the **MENU** button to display the Advanced menu, then use the cursor **◀ / ▶** keys to select “**OPTION**”.
- 2 When **OPTION** menu is displayed, use the cursor **▲ / ▼** keys to select “**LANGUAGE**”, then press the **ENTER** button.
- 3 Use the cursor **▲ / ▼** keys to select one of the following languages.
 - English
 - German
 - French
 - Italian
 - Swedish
 - Spanish
 - Chinese
 - Japanese

Setting the Menu Display Position

The menu display position can be set with this function.

- 1 With the **FLIP COVER** of the remote control open, press the **MENU** button to display the Advanced menu, then use the cursor **◀ / ▶** keys to select “**OPTION**”.
- 2 When **OPTION** menu is displayed, use the cursor **▲ / ▼** keys to select “**MENU POSITION**” and then press the **ENTER** button.
- 3 Use the cursor **▲ / ▼**, **◀ / ▶** keys to set the display position.

Menu Viewing Settings

The menu viewing method can be set with this function.

- 1 With the **FLIP COVER** of the remote control open, press the **MENU** button to display the Advanced menu, then use the cursor **◀ / ▶** keys to select “**OPTION**”.
- 2 When **OPTION** menu is displayed, use the cursor **▲ / ▼** keys to select “**MENU TYPE**”.
- 3 Use the cursor **◀ / ▶** keys to select “**TRANSLUCENT**” or “**OPAQUE**”.

Other Menu Settings

The time that the menu is displayed on the screen can be set with this function.

- 1 With the **FLIP COVER** of the remote control open, press the **MENU** button to display the Advanced menu, then use the cursor **◀ / ▶** keys to select “**OPTION**”.
- 2 When **OPTION** menu is displayed, use the cursor **▲ / ▼** keys to select “**DISPLAY TIME**”.
- 3 Use the cursor **◀ / ▶** keys to set a value from 5 sec. to 30 sec.

On-screen Display

This function is set to ON at the factory. When set to ON, input will be projected onto the screen when the input is switched with the remote control button. Also, the Input menu will be displayed when the power is turned on to indicate the selected input. In addition, status is displayed on the menu bar when **FREEZE**, **MUTE**, **ZOOM**, **KEYSTONE** or **VOLUME** is set.

- 1 With the **FLIP COVER** of the remote control open, press the **MENU** button to display the Advanced menu, then use the cursor **◀ / ▶** keys to select “**OPTION**”.
- 2 When **OPTION** menu is displayed, use the cursor **▲ / ▼** keys to select “**ON SCREEN**”.
- 3 Use the cursor **◀ / ▶** keys to set **ON** or **OFF**.

To close the menu
Press the **CANCEL** button.

Troubleshooting

Please check the following before requesting repairs.

Symptom	Procedure	Reference page
The power will not turn on.	<ul style="list-style-type: none"> Is the power plug connected to the power outlet? Is the lamp cover correctly installed? Is the internal temperature too high? A protective feature prevents the power turning on when the internal temperature is too high. Has the lamp usage time exceeded 1100 hours? The power will not turn on when 1100 hours have elapsed. Any high-tension noise to the power line with extremely high pulse can stop the projector. If it happens, unplug the power cord from the outlet once and then plug it again. 	14 33 32 25, 32, 33
No image	<ul style="list-style-type: none"> Has the connected input been selected? Is the cable correctly connected to the input jack? Are the brightness and contrast set to minimum? Is the sliding lens cap closed? Is the lamp blown? Has the lamp usage time exceeded 1100 hours? If a notebook type computer is being used, was the computer power turned on after the projector was connected? Is the computer set to disable output to the external RGB jack? In many cases, when a notebook type computer is connected to the projector, a signal will not be output to the RGB OUT jack unless the computer power is turned on. Does the STATUS indicator blink? 	16, 18 10, 11, 12 22 14 33 25, 32, 33 12, 13 32
Distorted images	<ul style="list-style-type: none"> Is installation correct? Was the Keystone adjustment performed correctly? 	14 18, 28
Blurred images	<ul style="list-style-type: none"> Is the lens properly focused? Are the screen and projector positioned at the correct angle? Does the projection distance place the screen outside the focus range? Is there condensation, dirt, etc., on the lens? Condensation on the internal optical system is possible when the projector has been stored in a cool place and then is used in a warm place. In such cases, wait several minutes for the condensation to evaporate. 	15 14 9 —
Images are offset vertically or horizontally and are not correctly displayed	<ul style="list-style-type: none"> Correctly adjust the horizontal and vertical position of the screen. Is the clock frequency correctly adjusted? Are the resolution and frequency correct for the input signal? Check the resolution of the personal computer. 	24 24 23
The remote control does not work	<ul style="list-style-type: none"> Does the send indicator (LED) light? If it does not light, the batteries are exhausted. In such cases, replace with fresh batteries. Is there any obstacle between the remote control and the photoreceptor of the main unit? Is the remote control being used outside its effective range? Is there a fluorescent light or other strong light source close to the photoreceptor? 	5, 8 5 5 —
The wireless mouse does not work	<ul style="list-style-type: none"> Is the MOUSE jack of the main unit and the personal computer correctly connected? Was the personal computer started after being connected to the MOUSE jack of the main unit? 	17 17
The STATUS indicator blinks	<ul style="list-style-type: none"> Check the STATUS indicator list. 	32
Flickering text or offset colors with RGB input	<ul style="list-style-type: none"> Manually adjust the clock frequency and phase. Press the AUTO button. 	24

When the STATUS indicator lights or flashes

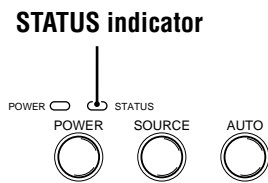

Status Light Messages

<i>Condition</i>	<i>Status</i>
<i>OFF</i>	<i>Normal</i>
<i>On Continually</i>	<i>The lamp usage has exceeded 1000 hours of operation and should be replaced.</i>
<i>Flashing Very Rapidly (On and off in a cycle of 1 sec.)</i>	<ul style="list-style-type: none"> • <i>The lamp cover is not correctly attached. Replace it correctly.</i>
<i>Flashing Rapidly (On and off in a cycle of 4 sec.)</i>	<ul style="list-style-type: none"> • <i>The temperature protector has been triggered. If the room temperature is high, move the unit to a cool location. If the temperature within the unit is high, check the cooling fan ventilation slots and the ventilation slots on the bottom of the unit. If any of the slots are blocked, remove whatever is blocking them.</i> • <i>The temperature protector has been triggered. If you try to turn on the unit immediately after turning off, sometimes the power does not come on. If this happens, wait at least one minute, then turn on the unit again.</i> • <i>The lamp lighting voltage error detection protector has been triggered. Wait at least one minute before turning on the unit again. If this does not solve the problem, please contact your dealer.</i>
<i>Flashing Slowly (On and off in a cycle of 8 sec.)</i>	<i>The cooling fan has stopped. Contact your PLUS dealer for service.</i>
<i>Flashing Very Slowly (On and off in a cycle of 12 sec.)</i>	<p><i>The lamp is not turned on.</i></p> <ul style="list-style-type: none"> • <i>The unit was turned on immediately after being turned off. Turn off the unit, wait at least one minute, then turn on the unit again.</i> • <i>The lamp is dead. Replace the lamp cartridge. (See page 33.)</i>

Replacing the lamp cartridge

The rated lamp life is about 1,000 hours. The rated lamp life is the average life of the lamps produced and tested (under the test conditions of our company) for a long term, however, it may become shorter depending on the conditions of usage.

After the lamp has been operating for 1000 hours or longer, the STATUS indicator on the control panel will light and the "LAMP USAGE" icon which shows hours of total lamp usage will be displayed on the screen. When this happens, turn off the unit and replace the lamp cartridge with a new one. The unit will not turn on after 1100 hours. (It will go off if it is in use.)

⚠ CAUTION

- DO NOT TOUCH THE LAMP immediately after it has been used. It will be extremely hot. Allow at least one hour for the lamp to cool before handling.
- DO NOT LOOSEN ANY SCREWS except for those mentioned in the instructions below. There is danger of electric shock.

Lamp cartridge replacement procedure

- 1 Disconnect the power cable.
Wait at least one hour for the lamp to cool.
- 2 Turn the unit upside down carefully.
- 3 Loosen the lamp cover securing screw.
- 4 Remove the lamp cover.

⚠ **CAUTION:** Do not use a lamp cartridge other than the PLUS replacement lamp cartridge. Order this from your PLUS dealer using the unit model number (see "Notes" below).

- 5 Loosen the three lamp cartridge securing screws.
(This unit has a safety switch.)
- 6 Hold the handle then pull the lamp cartridge upward to remove it.
- 7 Install the new lamp cartridge.
- 8 Secure the lamp cartridge with the three screws.
- 9 Replace the lamp cover and secure it with the securing screw.
- 10 Return the unit to the normal position, connect the power cable, and turn on the unit.
- 11 Reset "LAMP USAGE." (See page 25).

Notes

- When the lamp usage time reaches 1100 hours, it becomes impossible to switch on the power and menus are not displayed. In such a case, see "If the unit doesn't go on because lamp usage exceeds 1100 hours" on page 25.
- Obtain a replacement lamp cartridge at the store where the unit was purchased. Please specify the following information when ordering a replacement lamp cartridge:
 - Model name : U3-120
 - Product code : 28-631

Step 3

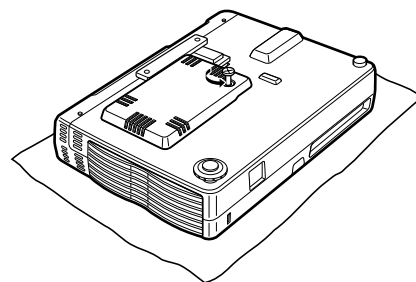

Step 4

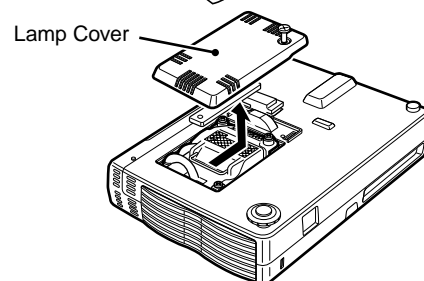

Step 5

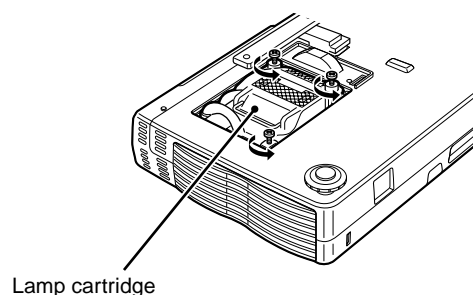

Step 6

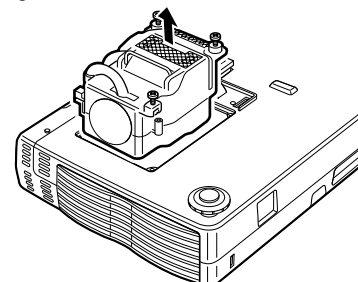

Step 7

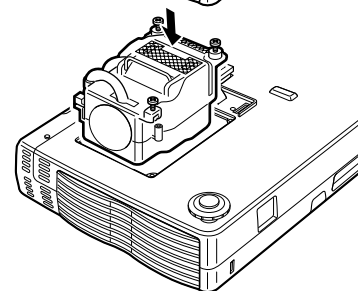

Step 8

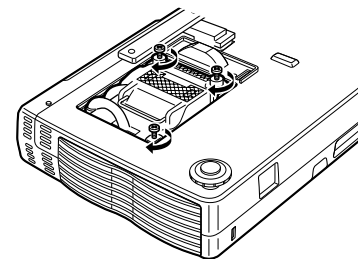

Step 9

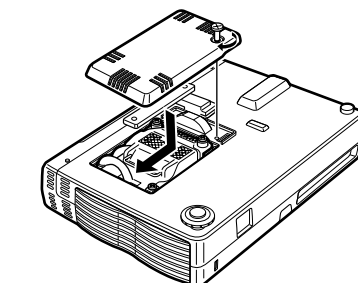

Specifications

Optical

DMD™	Single Chip Digital Micro Device (DMD™) (U3-1080) (U3-880) 1024 × 768 dots 800 × 600 dots
Lens	Manual focus fixed lens F=3.0 f=23 mm
Lamp	High Performance Compact Lamp
Image Size	914 to 5080 mm (36 to 200 in.) diagonal
Projection Distance	1.2 to 6.8m (3.9 to 22.3 ft.)
Light Output	800 ANSI lumens (normally white)
Contrast Ratio	800 : 1

Electrical

Inputs	Video (NTSC / PAL / PAL_M / PAL_N / PAL60 / SECAM / NTSC4.43) RGB (H:15 to 91 kHz, V: 50 to 85 Hz)
Color Reproduction	Full color, 16.7 million colors simultaneously.
Resolution	(U3-1080) SXGA (Compression), XGA(True), SVGA/VGA (Expansion/True) (U3-880) XGA (Compression), SVGA (True), VGA (Expansion/True)
Power Requirement	100 to 120/220 to 240 V AC, 50/60 Hz
Power Consumption	180 watts

Mechanical

Dimensions Excluding Stand	23.0 cm (W) × 4.8 cm (H) × 17.7 cm (D) / 9.0 in.(W) × 1.9 in.(H) × 7.0 in.(D)
Net Weight	1.3 kg / 2.9 lbs
Operational Temperatures	Data projector: 5° to 35°C (41° to 95°F), 30 to 85% humidity Remote control: 0° to 60°C (32° to 140°F)
Regulations	UL Approved (UL 1950, CSA 950) Meets FCC Class A requirements Meets EMC Directive (EN55022, EN55024) Meets Low Voltage Directive (EN60950)



D-Sub Pin Assignments

PC 15-Pin mini D-Sub

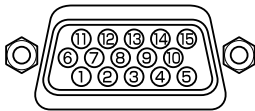

Pin No.	Signal to be connected
1	Red
2	Green
3	Blue
4	GND
5	GND
6	Red GND
7	Green GND
8	Blue GND
9	No Connection
10	Digital GND
11	GND
12	SDA
13	Horizontal Sync
14	Vertical Sync
15	SCL

Dimensions

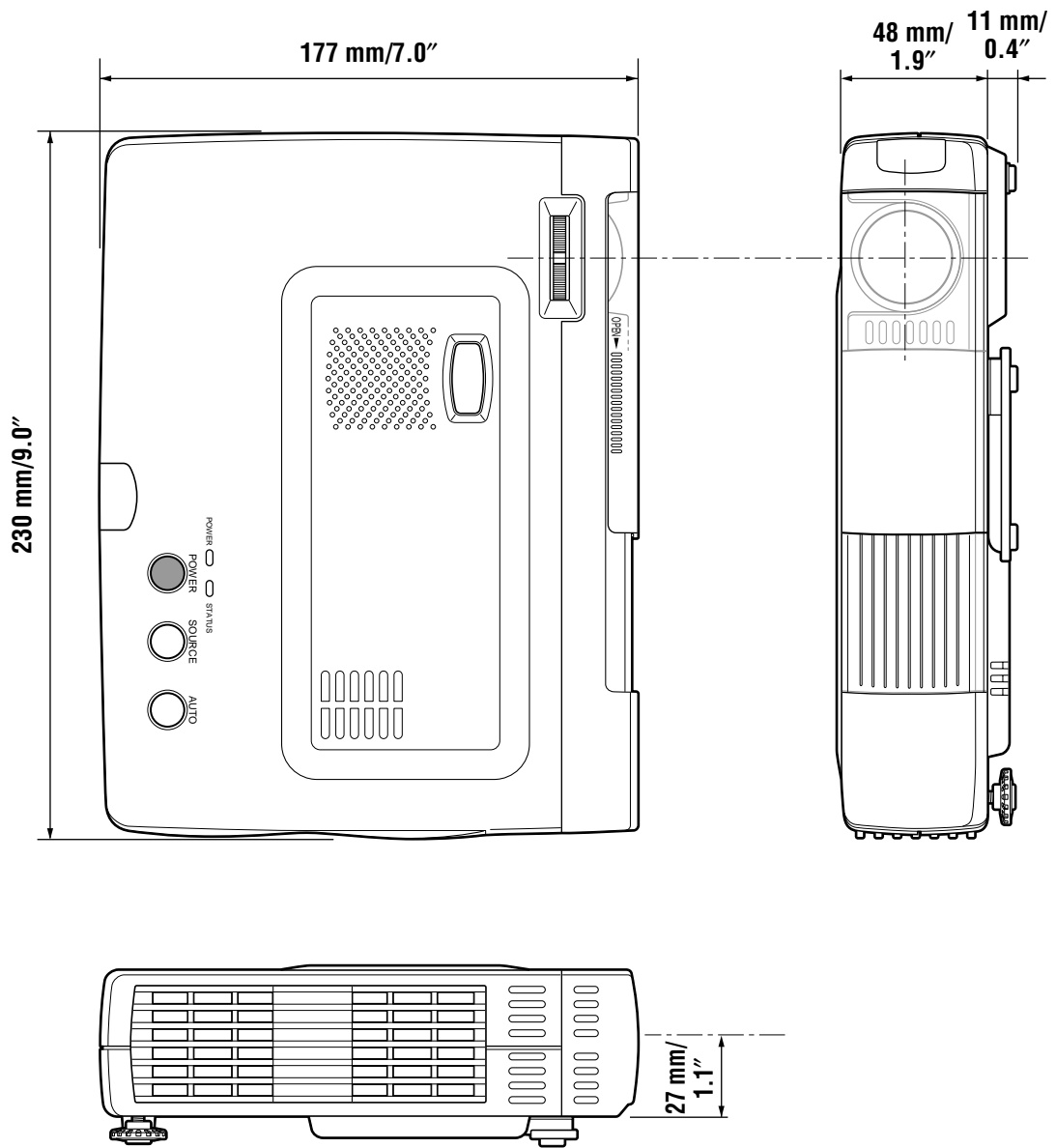

MODE D'EMPLOI

U3-1080/U3-880

Français

PLUS

INFORMATIONS IMPORTANTES RELATIVES À LA SÉCURITÉ

Précautions

Lisez attentivement ce manuel avant d'utiliser le projecteur de données PLUS U3-1080/U3-880, et conservez-le à portée de main pour pouvoir vous y reporter ultérieurement.

Le numéro de série se trouve près de l'interrupteur d'alimentation principal, sur le panneau arrière de l'appareil.
Inscrivez-le ici :

ATTENTION

POUR ÉVITER TOUT RISQUE DE CHOC ÉLECTRIQUE, NE PAS OUVRIR LE COFFRET. L'APPAREIL NE RENFERME AUCUNE PIÈCE QUI SOIT RÉPARABLE PAR L'UTILISATEUR. CONFIER TOUTE RÉPARATION À UN PERSONNEL QUALIFIÉ DE LA SOCIÉTÉ PLUS.

AVERTISSEMENT

POUR ÉVITER TOUT RISQUE DE FEU OU DE CHOC ÉLECTRIQUE, NE PAS EXPOSER L'APPAREIL À LA PLUIE NI À L'HUMIDITÉ. NE PAS UTILISER LA FICHE AVEC MISE À LA TERRE DE L'APPAREIL AVEC UNE RALLONGE OU UNE PRISE SECTEUR SI LES TROIS BROCHES NE PEUVENT PAS ÊTRE TOUTES INSÉRÉES À FOND. NE PAS OUVRIR LE COFFRET, CAR IL RENFERME DES COMPOSANTS SOUS HAUTE TENSION. CONFIER TOUTE RÉPARATION À UN PERSONNEL QUALIFIÉ DE LA SOCIÉTÉ PLUS.

ATTENTION

Danger d'explosion si la pile n'est pas remplacée correctement. Remplacer uniquement par une pile du même type ou d'un type équivalent recommandé par le fabricant. Mettre les piles usées au rebut en suivant les instructions du fabricant.

Avertissement

Cet appareil est un produit de classe A. Dans un environnement domestique, il risque de provoquer un brouillage radio, auquel cas l'utilisateur peut être requis de prendre les mesures adéquates.

Consignes de sécurité importantes

Ces consignes de sécurité ont pour but de garantir une longue durée de service de l'appareil et d'éviter le feu et les chocs électriques. Veuillez les lire attentivement et observer tous les avertissements.

Installation

- Pour obtenir les meilleurs résultats, utilisez l'appareil dans une pièce sombre.
- Placez l'appareil sur une surface plane et de niveau, dans un endroit sec et loin de toute poussière et humidité.
- N'installez pas l'appareil en plein soleil, près d'un appareil de chauffage ou d'un appareil dégageant de la chaleur.
- Toute exposition aux rayons du soleil, à la fumée ou à la vapeur risque d'endommager les composants internes.
- Manipulez l'appareil avec précaution. Une chute ou un choc risquent d'endommager les composants internes.
- Ne posez pas d'objets lourds sur l'appareil.

Alimentation

- L'appareil est conçu pour fonctionner sur un courant alternatif de 100 à 120 ou de 220 à 240 V, 50/60 Hz. Vérifiez que l'alimentation respecte ces exigences avant d'utiliser l'appareil.
- Pour les APPAREILS ENFICHABLES, la prise secteur devra se trouver à proximité de l'appareil et être facilement accessible.
- Manipulez le câble d'alimentation avec précaution et évitez de trop le plier. Un câble endommagé risque de provoquer un feu ou un choc électrique.
- Débranchez le câble d'alimentation (secteur) de la prise secteur après l'utilisation.
Avant de débrancher le cordon d'alimentation, vérifiez que le témoin POWER est allumé en orange (et non qu'il clignote ou qu'il est allumé en vert).

Nettoyage

- Débranchez le câble d'alimentation (secteur) de l'appareil.
- Nettoyez périodiquement le coffret de l'appareil avec un chiffon humide. S'il est très sale, utilisez un détergent doux. N'utilisez jamais de détergents puissants ni de solvants comme de l'alcool ou du diluant.
- Nettoyez l'objectif avec une poire soufflante ou un papier pour nettoyage d'objectif, et veillez à ne pas rayer ni abîmer l'objectif.
- Nettoyez périodiquement les ouïes de ventilation et la section du haut-parleur avec un aspirateur. Si la poussière accumulée bouche les ouïes de ventilation, il se produira une surchauffe et l'appareil risque de ne pas fonctionner correctement.
Lorsque vous utilisez un aspirateur, utilisez la brosse souple accessoire. N'utilisez pas d'accessoire dur, par exemple un suceur, pour ne pas endommager l'appareil.

Remplacement de la lampe

- Remplacez la lampe quand le voyant d'état s'allume. Si vous continuez à utiliser la lampe après 1000 heures d'utilisation, la lampe ne fonctionnera plus.

Précautions relatives au feu et aux chocs électriques

- Pour éviter toute accumulation de chaleur à l'intérieur de l'appareil, vérifiez qu'il y a une ventilation suffisante et que les événements ne sont pas obstrués. Laissez un espace d'au moins 10 cm entre l'appareil et les murs.
- Veillez à ce qu'aucun corps étranger, par exemple des trombones ou des morceaux de papier, ne pénètre à l'intérieur de l'appareil. Ne tentez pas de retirer vous-même ces objets de l'appareil. N'insérez pas d'objets métalliques, par exemple un fil électrique ou un tournevis, dans l'appareil. Si un objet tombe dans l'appareil, débranchez immédiatement le cordon d'alimentation de l'appareil et faites enlever l'objet par un technicien PLUS qualifié.
- Ne posez pas de liquides sur l'appareil.
- **Ne regardez pas dans l'objectif lorsque l'appareil est allumé. Cela pourrait gravement vous abîmer les yeux.**

Transport

Pour transporter l'appareil, utilisez la mallette de transport qui est livrée avec, et pour protéger l'objectif contre les rayures, recouvrez-le toujours du capuchon d'objectif. Par ailleurs, ne soumettez pas l'appareil proprement dit à un choc mécanique puissant.

Étiquettes de précaution au dos de la télécommande

INFORMATIONS IMPORTANTES RELATIVES À LA SÉCURITÉ	2
Table des matières	3

Notions de base et préparation 4

Caractéristiques	4
Contrôle des accessoires fournis	4
Préparation de la télécommande	5
Pièces principales et commandes	6
Installation	9

Branchements 10

Raccordement d'une source vidéo	10
Raccordement d'une source vidéo avec sortie de signal vidéo à composantes (YCbCr)	11
Raccordement d'un PC ou d'un Macintosh	12

Utilisation 14

Utilisation de l'appareil	14
Utilisation de la télécommande (Sélection de l'entrée)	16
Utilisation de la télécommande comme souris du PC	17
Les diverses fonctions dont vous disposez sur l'appareil	18

Utilisation des menu 20

Arborescence des menus	20
Réglage des attributs de l'image	22
Réglage de l'image projetée depuis l'ordinateur	23
Réglage manuel des images de l'ordinateur personnel	24
Reprise des réglages usine	25
Réinitialisation du compteur horaire de la lampe	25
Réglage d'images étroites (Menu évolué)	26
Réglage en fonction du contenu vidéo	27
Réglages initiaux	28
Réglage du menu	30

Divers 31

Dépannage	31
Si l'indicateur STATUS est allumé ou qu'il clignote	32
Remplacement de la cartouche de lampe	33
Fiche technique	34

Caractéristiques

Nous vous félicitons d'avoir acheté le projecteur de données U3-1080/U3-880.

Le U3-1080/U3-880 est l'un des projecteurs de données les plus spectaculaires actuellement disponible sur le marché.

L'appareil vous permet de projeter des images bien nettes pouvant atteindre plus de 5,08 mètres de diagonale à partir de votre ordinateur PC ou Macintosh (modèle de bureau ou portable), de votre magnétoscope, d'une caméra vidéo, d'un lecteur de disques laser, d'un lecteur de DVD, etc.

L'appareil de données peut être placé sur une table. Il peut aussi servir à projeter des images de derrière l'écran.*

* Pour les détails, consultez votre revendeur.

Autres caractéristiques principales que vous apprécierez

- **Compatible avec les systèmes de TV couleur suivants:**

- NTSC (standard américain et canadien)
- PAL (standard d'Europe de l'ouest)
- SECAM (standard français et d'Europe de l'est)
- NTSC4.43 (standard du Moyen-Orient)

- **(U3-1080)**

Extraordinaire luminosité de 800 lumens ANSI, format compact, et poids ne dépassant pas 1,3 kg.

(U3-880)
Extraordinaire luminosité de 800 lumens ANSI, format compact, et poids ne dépassant pas 1,3 kg.

Grâce au DMD (dispositif à miroir numérique) et au design optique conçus par nous-mêmes, nous avons mis au point un effet géométrique permettant d'accroître le rendement de l'éclairage. Ce rendement accru de la lumière vous permet de reproduire les 3 couleurs de base (RGB) nécessaires pour la reproduction couleur sur un seul DMD. Cela se traduit par une luminosité accrue, un format plus petit et un poids plus faible.

- **Images nettes et claires**

Il n'y a aucune séparation des couleurs RGB, et les espaces entre les pixels individuels ne ressortent pas. Il s'ensuit une restitution claire et nette des petits caractères et des chiffres. Approchez-vous, et vous remarquerez la différence de qualité !

- **Images de qualité 3D extraordinairement nettes et claires, avec des couleurs éclatantes, lors de la reproduction de DVD et autres sources vidéo/information à haute qualité d'image**

La reproduction précise des niveaux de gris permet d'offrir des images plus naturelles. Les DVD et autres sources d'images de haute qualité permettent de juger des qualités d'affichage d'image de l'appareil.

- **Absence de distorsion trapézoïde lors de la projection à la hauteur du champ de vision**

La position de projection étant déjà réglée à la hauteur de la ligne de vue, il n'y a pas de distorsion en trapèze de l'écran.

Même si vous projetez les images au-dessus ou en-dessous de la ligne de vue, vous pourrez régler la distorsion en trapèze (le cas échéant) avec la fonction de correction de distorsion en trapèze.

- **(U3-1080)**

Entièrement compatible avec True XGA; prise en charge de SXGA utilisant la technologie évoluée de compression intelligente

La technologie évoluée de compression intelligente permet à ces projecteurs d'afficher des images compressées SXGA claires sans aucune ligne perdue.

(U3-880)

Entièrement compatible avec le vrai S-VGA ; supporte le XGA avec la technologie évoluée de compression intelligente

La technologie évoluée de compression intelligente lui permet d'afficher des images compressées XGA claires sans aucune ligne perdue.

- **Télécommande capable de piloter le PC ou le Macintosh**

Avec la télécommande fournie, vous pouvez à la fois commander l'appareil et piloter le PC ou le Macintosh raccordé à l'appareil en utilisant la télécommande comme souris.

- **L'appareil compact, de forme moderne et facile à transporter, s'intègre à tout bureau, toute salle de réunion, tout auditorium.**

Contrôle des accessoires fournis

Vérifiez que l'emballage contient tous les éléments énumérés ci-dessous. Si des éléments manquent, contactez votre revendeur. Conservez tous les matériaux d'emballage au cas où vous auriez à expédier l'appareil. Pour chaque accessoire, le nombre d'unités est indiqué entre crochets.

Pour la télécommande

Télécommande [1]

Piles (taille AAA/R03) [2]

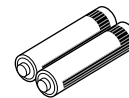

Câble d'alimentation

(cordon secteur) (1,8 m)

[1]

La forme de la fiche varie en fonction de la région d'achat.

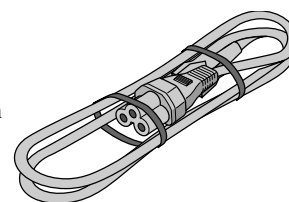

Pour le raccordement de l'ordinateur

Câble RVB (1 m) [1]

No. 770708000

Câble audio (1 m) [1]

No. 770710000

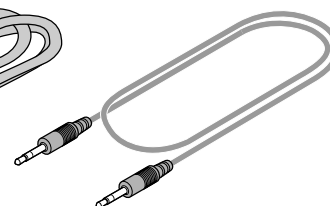
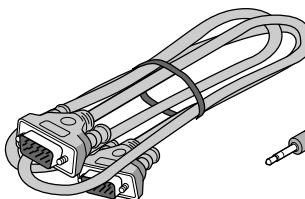

Adaptateur audio

(conversion de prise mini jack, 0,15 m) [1]

No. 770704000

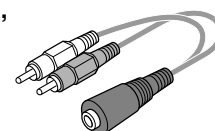

Pour le raccordement d'équipements vidéo

Câble vidéo

(1 m) [1]

No. 770703000

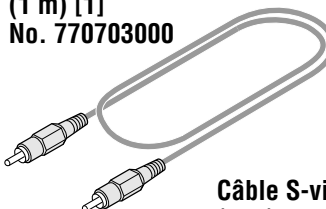

Câble S-vidéo

(1 m) [1]

No. 770709000

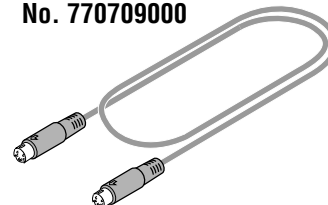

Préparation de la télécommande

Utilisation de la télécommande comme souris d'ordinateur

Câble souris USB (1) [1 m]
[pour IBM/Macintosh]
No. 770707000

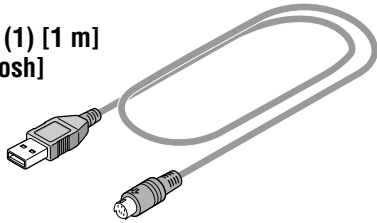

Câble souris PS/2 (1) [1 m]
[pour IBM PS/2]
No. 770706000

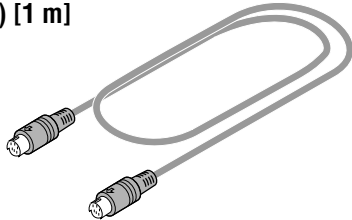

Poche souple [1]

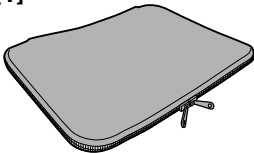

Sac de transport [1]



Utilisation du sac de transport

Rangement de l'appareil

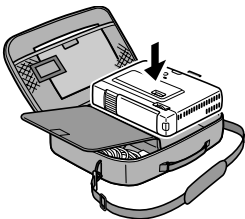

Rangement des accessoires

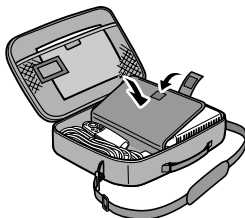

MODE D'EMPLOI
(le présent guide) [1]

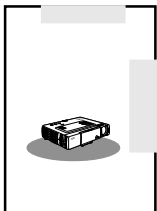

Guide de démarrage
rapide [1]

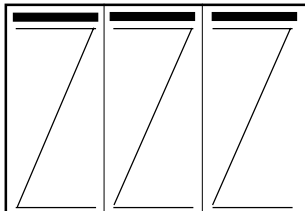

Introduction des piles

1 Appuyez à fond sur le couvercle des piles et glissez-le.

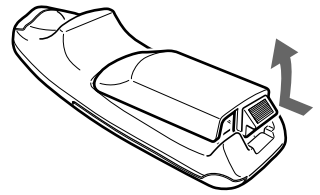

2 Introduisez les deux piles (AAA/R03) fournies. Veillez à bien orienter les piles selon la polarité (+ et -) indiquée.

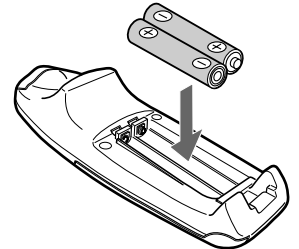

3 Remettez le couvercle des piles en place en le glissant jusqu'au déclic.

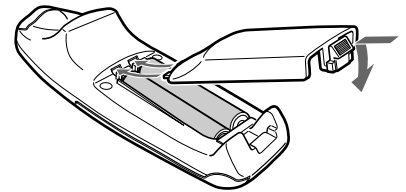

ATTENTION

Danger d'explosion si la pile n'est pas remplacée correctement. Remplacer uniquement par une pile du même type ou d'un type équivalent recommandé par le fabricant. Mettre les piles usées au rebut en suivant les instructions du fabricant.

Remarques

- Si la télécommande est mouillée, essuyez-la immédiatement.
- Evitez toute chaleur et humidité excessives.
- Si vous ne prévoyez pas d'utiliser la télécommande pendant un certain temps, retirez les piles.
- Ne mélangez pas des piles neuves avec des piles usagées, ni des piles de type différent.
- Il y a des opérations qui peuvent être uniquement effectuées avec la télécommande. Manipulez la télécommande avec précaution.

Plage d'utilisation de la télécommande

Les détecteurs de télécommande se trouvent sur le devant et au dos de l'appareil. La plage d'utilisation s'inscrit à l'intérieur d'un angle de 50° horizontalement et de 30° verticalement de part et d'autre d'une perpendiculaire à la cellule, à une distance maximale de quatre mètres.

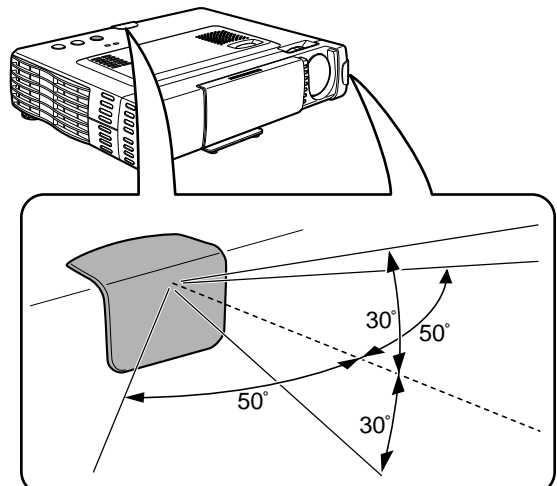

Pièces principales et commandes

Pour savoir comment utiliser une pièce ou une commande, reportez-vous à la page indiquée entre crochets.

Panneau supérieur, face avant et côté droit

Panneau de commande

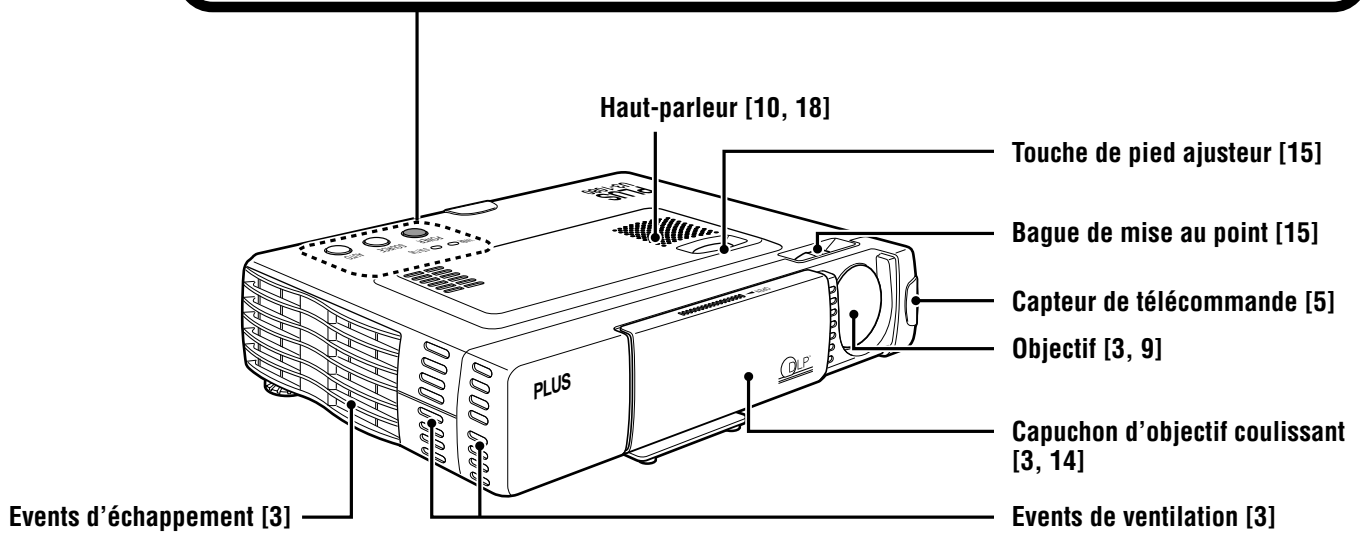
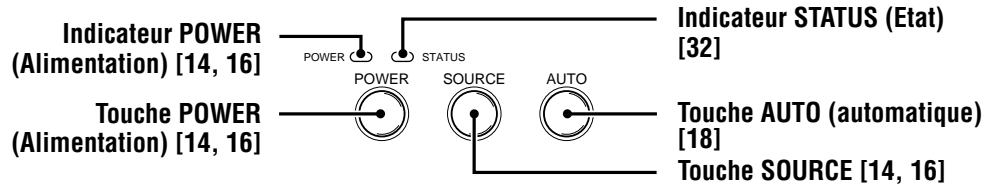

Face inférieure

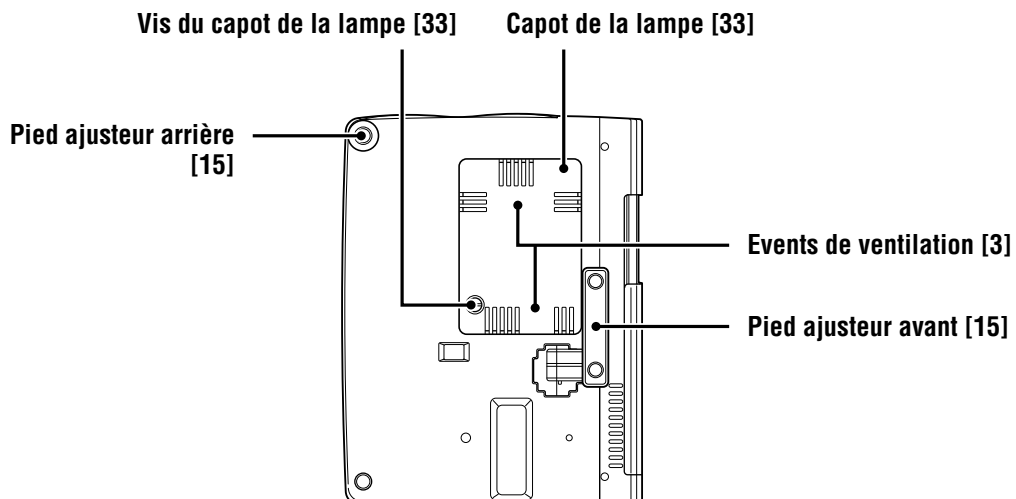

Face arrière et côté gauche

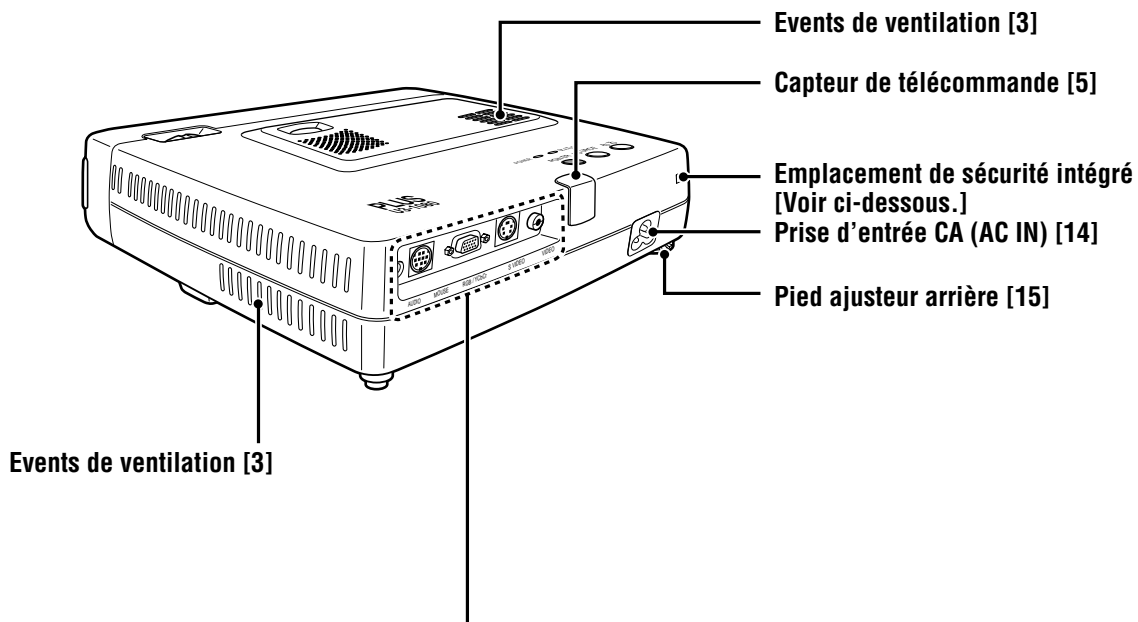

Panneau de raccordement

Prise audio (AUDIO)
[10, 11, 12]

Connecteur RVB/YCbCr (RGB/
YCbCr) [11, 12]

Prise vidéo (VIDEO)
[10]

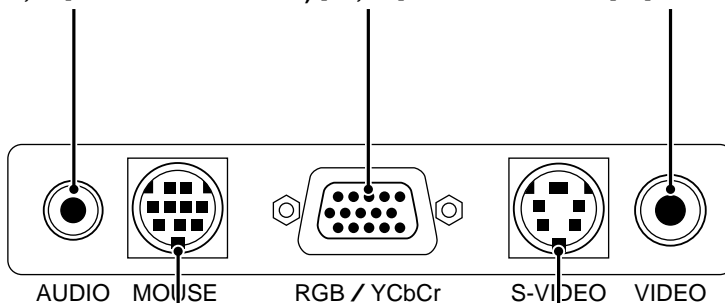

Connecteur de souris
(MOUSE) [17]

Prise S-vidéo
(S-VIDEO) [10]

Emplacement de sécurité intégré



Cet emplacement de sécurité supporte le système de sécurité MicroSaver®. MicroSaver® est une marque déposée de Kensington Microware Inc. Le logo "K" est une marque détenue par Kensington Microware Inc.

Télécommande sans fil

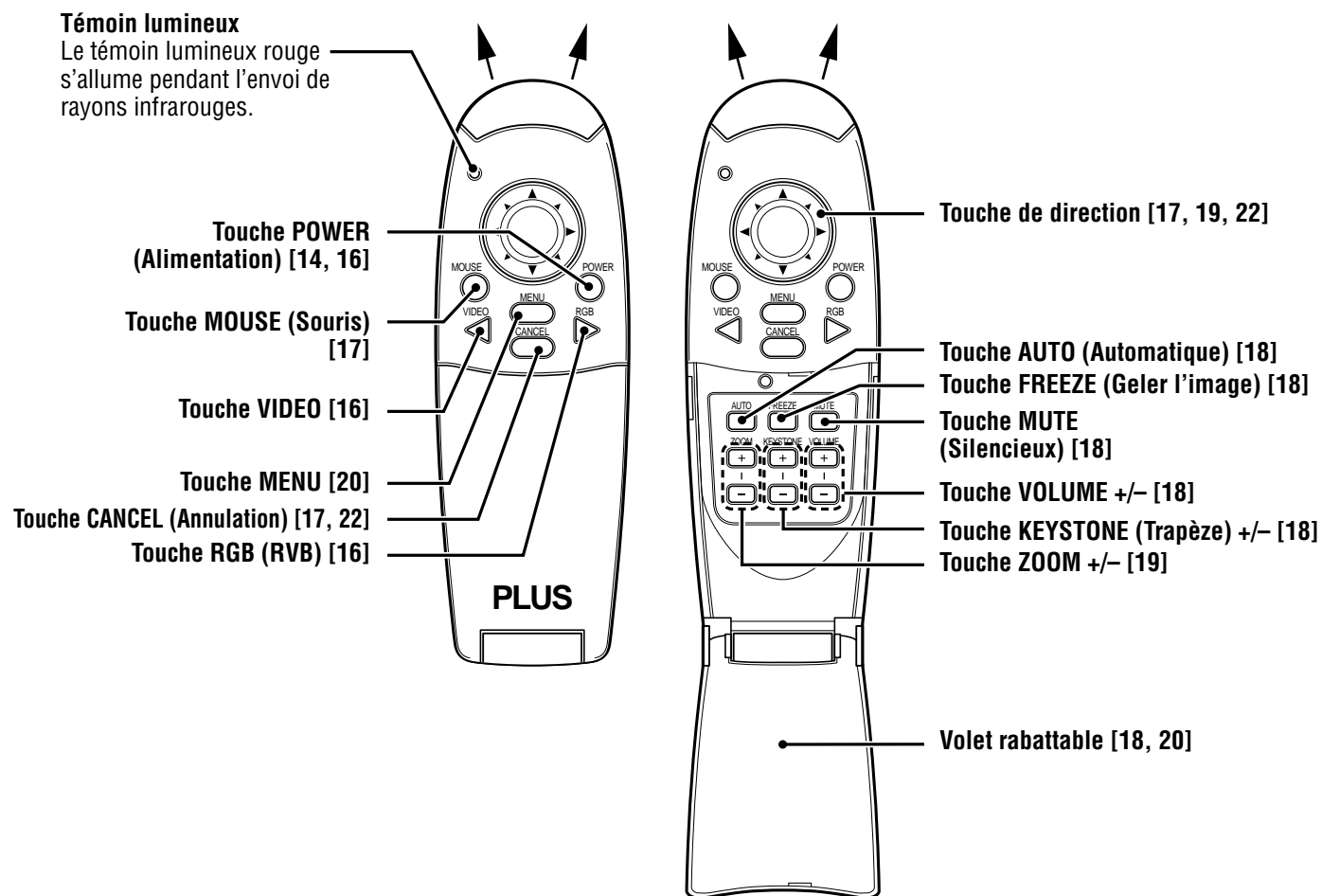
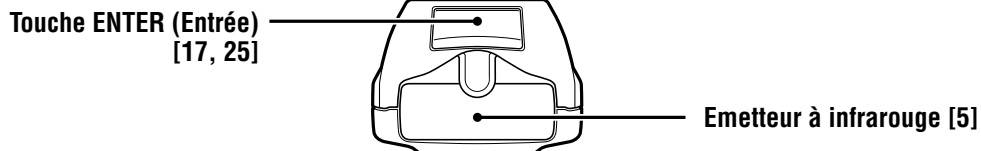

Installation

C'est la distance de l'objectif de l'appareil à l'écran qui détermine la taille de l'image projetée ; vous devez donc réfléchir à l'endroit où vous allez disposer l'appareil et l'écran avant d'opérer les branchements. Vous devez également prendre en considération la taille de votre écran et la hauteur à laquelle vous voulez installer l'appareil et l'écran.

A noter

Un mur mat et de couleur claire peut être utilisé comme écran.

⚠ AVERTISSEMENT

• Transport de l'appareil

Transportez toujours l'appareil dans le sac de transport. Vérifiez que le câble d'alimentation et les autres câbles de raccordement aux sources vidéo sont débranchés avant de déplacer l'appareil. Quand vous transportez l'appareil ou que vous ne l'utilisez pas, recouvrez l'objectif avec le capuchon d'objectif coulissant.

• Installez l'appareil exclusivement sur une surface solide et de niveau. Si l'appareil tombe par terre, vous risquez de vous blesser et de gravement endommager l'appareil.

• N'utilisez pas l'appareil dans des endroits accusant de grandes variations de température. L'appareil doit être utilisé à des températures comprises entre 5°C et 35°C.

• N'exposez pas l'appareil à l'humidité, la poussière ou la fumée. Cela nuira à l'image de l'écran.

• Vérifiez que la ventilation est suffisante tout autour de l'appareil pour assurer la dissipation thermique. Ne recouvrez pas les événements sur le fond et sur le côté de l'appareil.

Positionnement de l'appareil

Plus la distance entre l'appareil et l'écran s'accroît, plus l'image projetée est grande. La taille minimale de l'image est d'environ 36 pouces en diagonale pour une distance d'environ 1,2 m, et sa taille maximale est d'environ 200 pouces pour une distance d'environ 6,8 m. Pour déterminer la position de l'appareil, référez-vous aux informations ci-dessous.

Distance de projection et taille de l'image

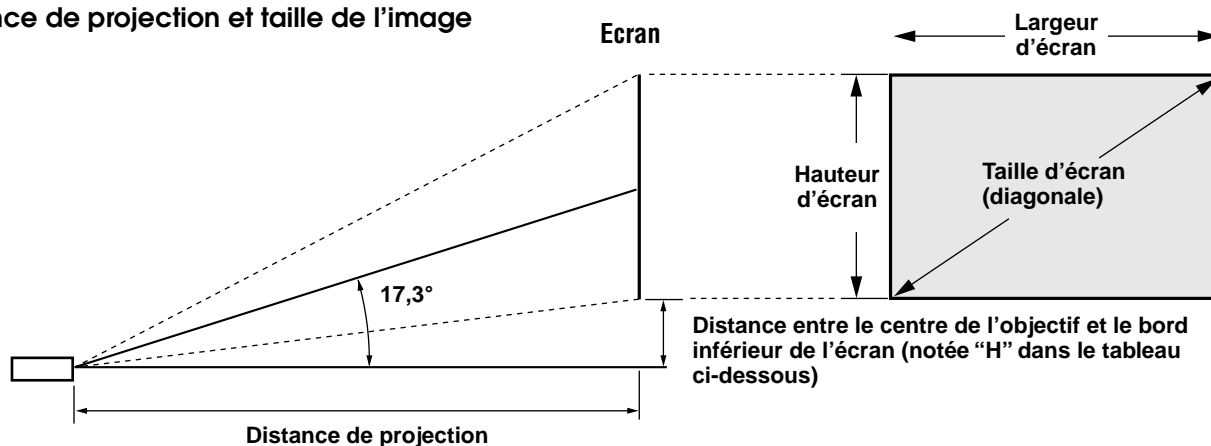

Taille d'écran	Distance de projection	Élévation (H) cm
Pouces	m	cm
36	1,2	9,9
60	2,0	16,9
80	2,7	22,5
100	3,4	28,1
120	4,1	33,7
150	5,1	42,2
200	6,8	56,2

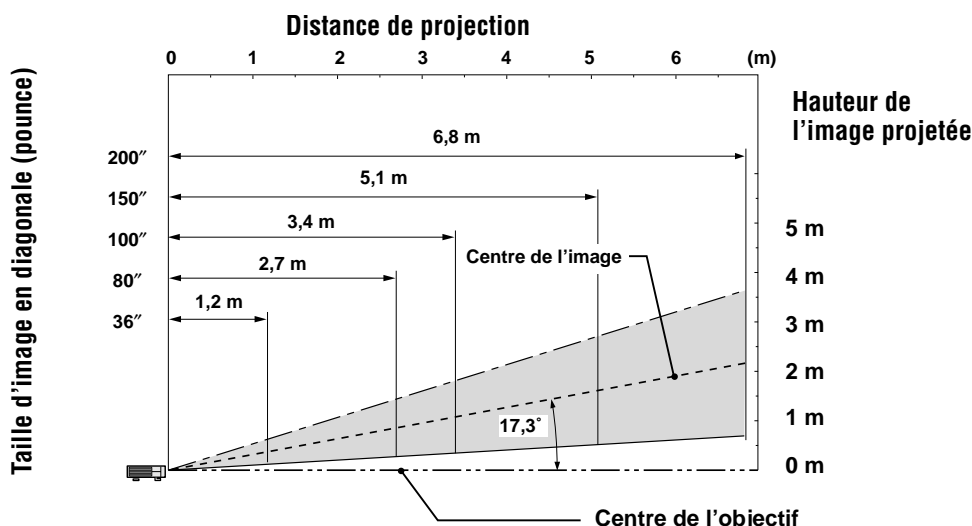

Raccordement d'une source vidéo

Vous pouvez raccorder jusqu'à deux appareils vidéo à l'appareil, comme indiqué ci-dessous.

- Si vous raccordez deux appareils à l'appareil, vous pourrez à tout moment sélectionner la source d'entrée (image) VIDEO ou S-VIDEO. (Le raccordement S-VIDEO permet des couleurs plus vives et une résolution plus élevée que le raccordement VIDEO.)
- Vous pourrez reproduire le son d'une entrée par le haut-parleur de l'appareil même si deux appareils sont raccordés.

Lorsque vous raccordez deux appareils externes, vous pouvez reproduire le son de l'un des appareils par le haut-parleur de l'appareil. Vous pouvez également reproduire ou couper le son de l'entrée vidéo correspondante (vidéo, S-vidéo) sur le menu ou sur l'entrée RVB (ou YCbCr). (Voir page 28.)

Raccordement de l'appareil à la prise VIDEO

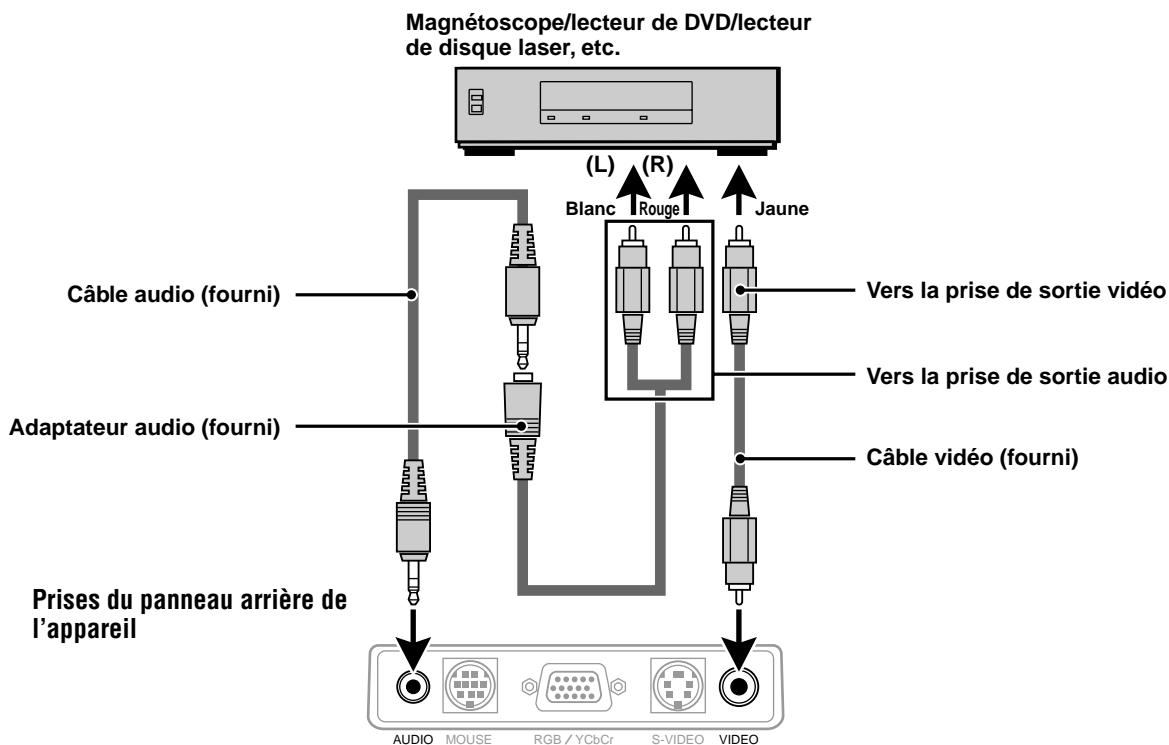

Raccordement de l'appareil à la prise S-VIDEO

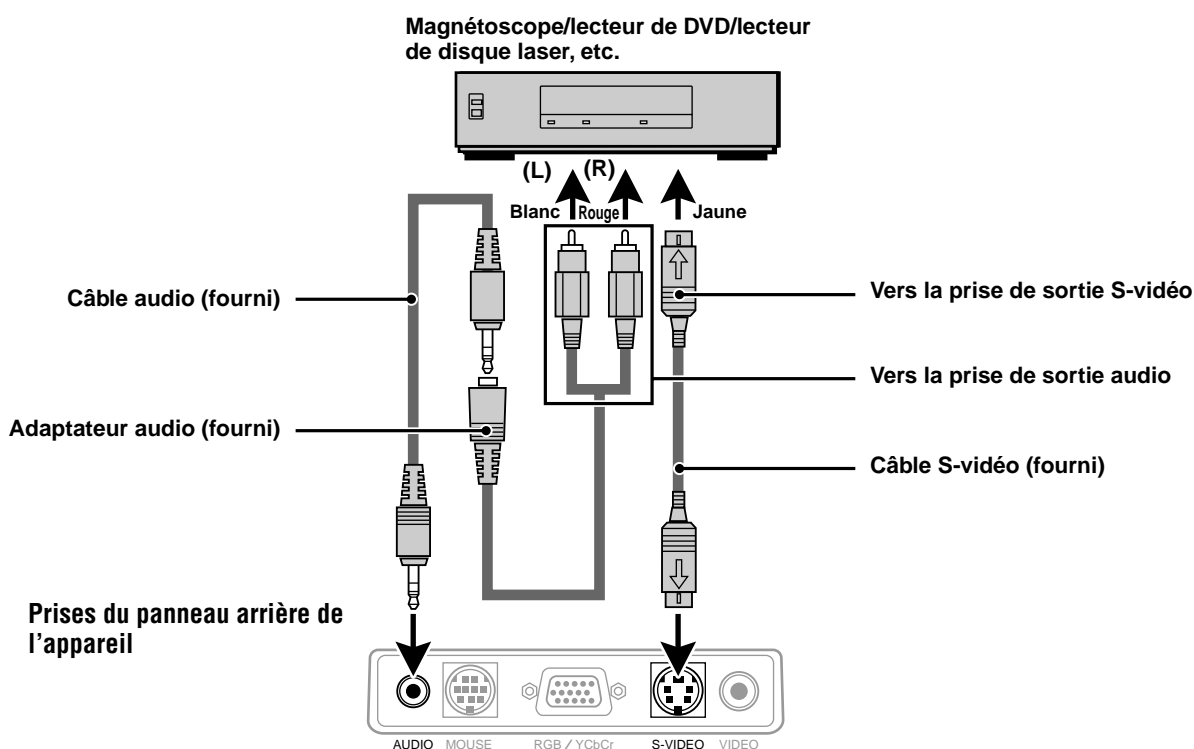

Raccordement d'une source vidéo avec sortie de signal vidéo à composantes (YCbCr)

- Vous pouvez raccorder un appareil vidéo avec sortie de signal vidéo à composantes (YCbCr) au projecteur en réglant le connecteur RGB/YCbCr sur YCbCr (voir page 27) sur le menu.

Raccordement de l'appareil au connecteur RGB/YCbCr

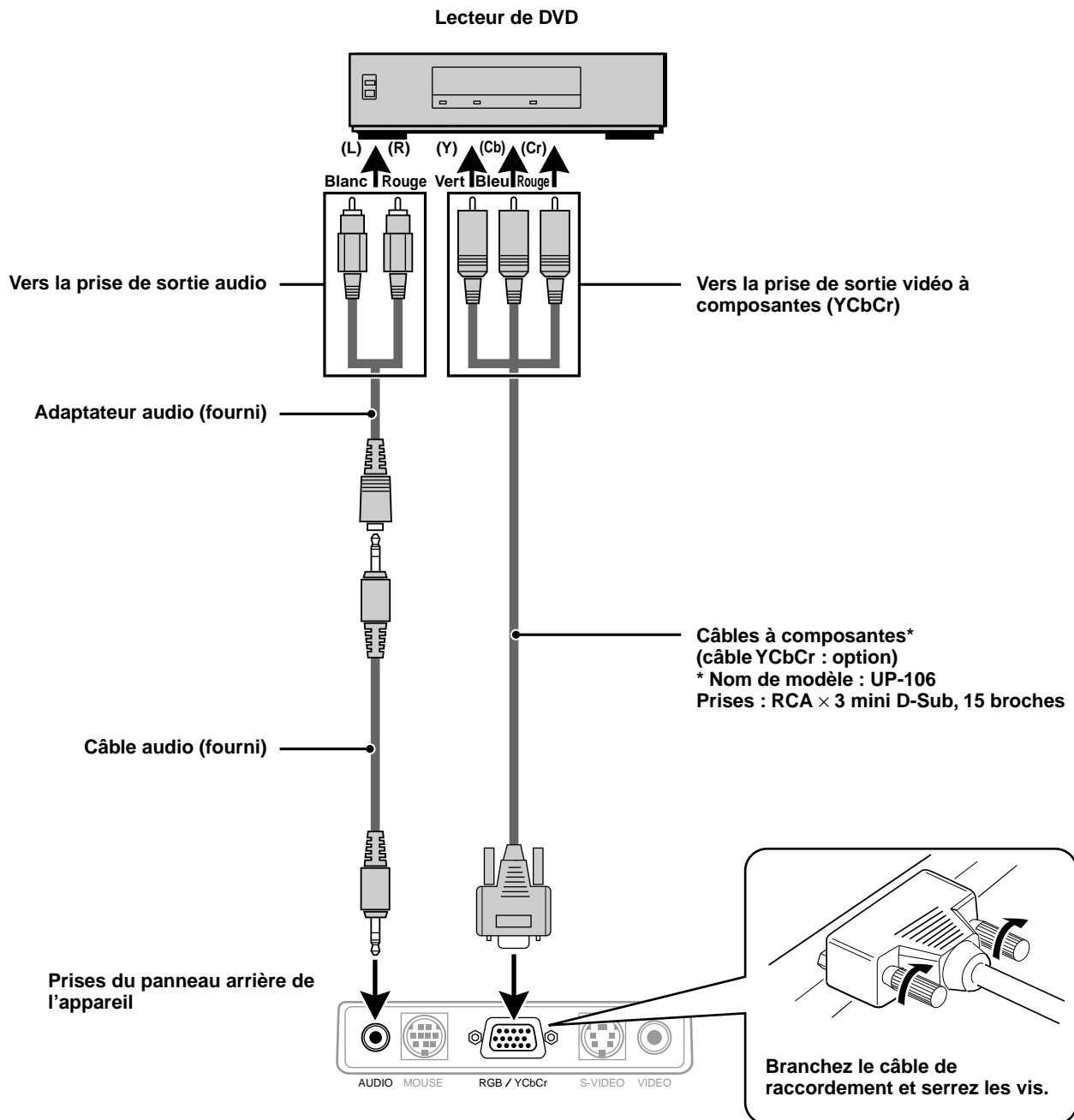

Raccordement d'un PC ou d'un Macintosh

En raccordant le connecteur de sortie RGB analogique d'un PC à la prise RGB/YCbCr du projecteur et en réglant le connecteur RGB/YCbCr sur RGB (voir page 27), vous vous donnez la possibilité de projeter tous les affichages de votre ordinateur sur ce projecteur.

- Pour la méthode de réglage du PC, lisez le mode d'emploi ou contactez le fabricant.

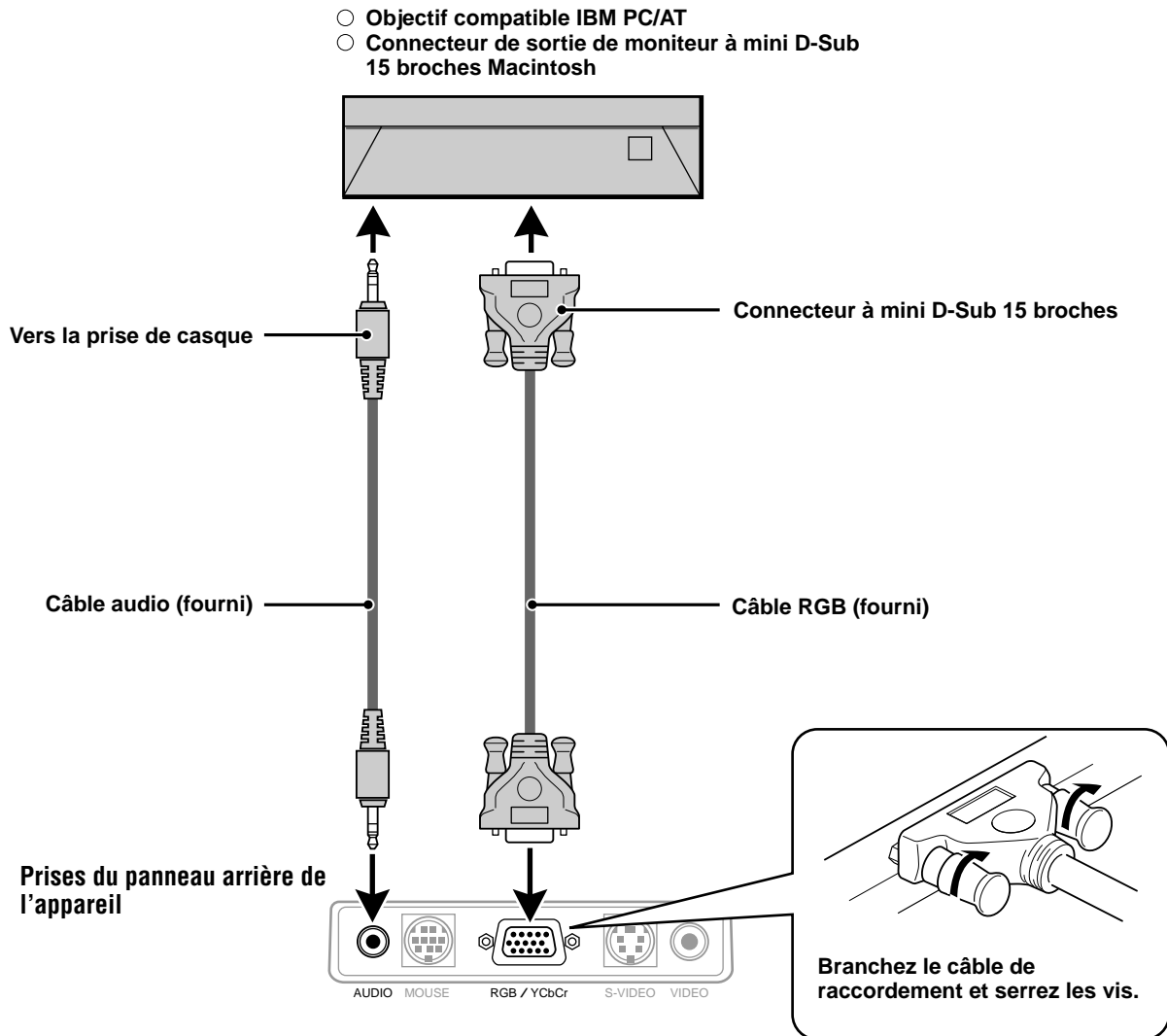

Fonctions spéciales disponibles lors de l'utilisation de l'appareil

Selon les capacités graphiques de l'ordinateur, vous aurez peut-être un choix de plusieurs résolutions. Généralement, un ordinateur avec 1 MB VRAM vive vidéo, qu'il soit PC ou Macintosh, exécute:

640 × 480 à 16,7 millions de couleurs (vraie couleur 24 bits)

800 × 600 à 65000 couleurs

1024 × 768 à 256 couleurs.

A mesure que la résolution augmente, le nombre de couleurs que vous pouvez exécuter diminue. Avec 2 Mo VRAM vive vidéo, l'ordinateur exécutera :

640 × 480 à 16,7 millions de couleurs (vraie couleur 24 bits).

800 × 600 à 16,7 millions de couleurs (vraie couleur 24 bits).

1024 × 768 à 65000 couleurs

1280 × 1024 à 256 couleurs.

Windows 98/Windows 95

Il y a deux méthodes pour régler la résolution.

Méthode 1

- 1 Amenez le curseur sur l'image du fond et cliquez sur le bouton droit.
- 2 Dans le menu "Propriétés", sélectionnez "Paramètres".
- 3 Modifiez la résolution et cliquez sur "OK".
- 4 L'ordinateur vous demandera peut-être de redémarrer pour valider le nouveau paramètre ; ou bien le message "Windows va maintenant redimensionner votre écran" s'affiche. Puis il vous demandera si vous voulez conserver les paramètres. Cliquez sur "Oui".

Méthode 2

- 1 Cliquez sur l'icône "Poste de travail".
- 2 Ouvrez le "Panneau de configuration" et sélectionnez "Affichage".
- 3 Modifiez la résolution et cliquez sur "OK" quand la nouvelle résolution est sélectionnée.
- 4 L'ordinateur vous demandera peut-être de redémarrer pour valider le nouveau paramètre; ou bien le message "Windows va maintenant redimensionner votre écran" s'affiche. Puis il vous demandera si vous voulez conserver les paramètres. Cliquez sur "Oui".

Windows 3.1

- 1 Cliquez sur l'icône "Principal" et ouvrez le Panneau de configuration.
- 2 Sélectionnez "Modifier les paramètres système" et cliquez sur "Options"
- 3 Choisissez "Modifier les paramètres système".
- 4 Sélectionnez la résolution.
- 5 Choisissez le lecteur courant ou un autre lecteur.
- 6 Redémarrez Windows pour valider le nouveau paramètre.

Macintosh

- 1 Dans le Menu Apple, sélectionnez "Tableaux de bord" et ouvrez "Moniteurs".
- 2 Cliquez sur "Options" et ouvrez.
- 3 Sélectionnez la résolution et cliquez sur "OK".

Ordinateurs portables et normes de résolution

(U3-1080)

L'appareil est conçu pour projeter des signaux vidéo aux normes industrielles telles que VESA (Video Electronics Standards Association) ou XGA (eXtended Graphics Array). Les ordinateurs portables n'utilisent pas les normes industrielles. Ils utilisent la synchronisation, quelle qu'elle soit, qui convient pour leur écran à cristaux liquides locaux. Il en résulte des résolutions généralement non normalisées. Si vous éteignez l'écran de votre portable, les paramètres de synchronisation seront un peu plus proches du vrai signal VESA ou XGA.

(U3-880)

L'appareil est conçu pour projeter des images aux normes industrielles comme VESA (Video Electronics Standards Association) ou VGA (Video Graphics Array). Les ordinateurs portables n'utilisent pas les normes industrielles. Ils utilisent la synchronisation, quelle qu'elle soit, qui convient à leur écran à cristaux liquides locaux. Il en résulte des résolutions généralement non normalisées. Si vous éteignez l'écran de votre portable, les paramètres de synchronisation seront un peu plus proches du vrai signal VESA ou VGA.

Envoi des signaux de sortie externes d'un ordinateur personnel de type portable

Pour pouvoir raccorder un ordinateur personnel de type portable pour effectuer une projection, vous devez avoir certaines connaissances de base pour le raccordement des câbles, le démarrage et les opérations suivantes. Pour effectuer ces opérations, référez-vous au manuel de l'utilisateur de votre portable.

1. Vérifiez que le projecteur reçoit bien les signaux de votre portable.

Les signaux externes risquent de ne pas être envoyés même si l'écran LCD de votre portable indique qu'ils sont envoyés. Vérifiez la situation sur le menu INFORMATION affiché par le projecteur (page 20, 21).

Si 0kHz est affiché, c'est qu'aucun signal externe n'est envoyé par le portable.

2. Si l'ordinateur personnel de type portable n'envoie pas de signaux, effectuez l'opération suivante.

Avec un ordinateur IBM PC/AT, appuyez sur la touche [Fn] ou sur l'une des touches [F1]-[F12].

Remarque

Lorsque vous affichez simultanément l'image sur l'écran LCD d'un portable et celui du projecteur, l'image projetée risque de ne pas être correcte même si l'image de l'écran du portable l'est. Dans ce cas, éteignez l'écran du portable et essayez de n'utiliser que le mode de sortie externe. (Dans certains cas, il est possible que vous ne puissiez régler la sortie externe qu'à l'opération 2 ci-dessus ou qu'en fermant l'écran LCD.)

Utilisation de l'appareil

Avant de commencer

Ouvrez le capuchon coulissant de l'objectif.

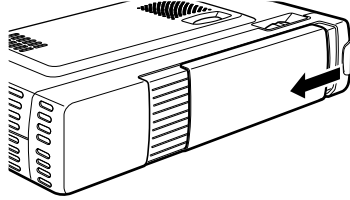

1 Raccordez le cordon d'alimentation.

L'indicateur POWER s'allume en orange, le ventilateur d'échappement commence à tourner à vitesse lente, et l'appareil se met en état de veille.

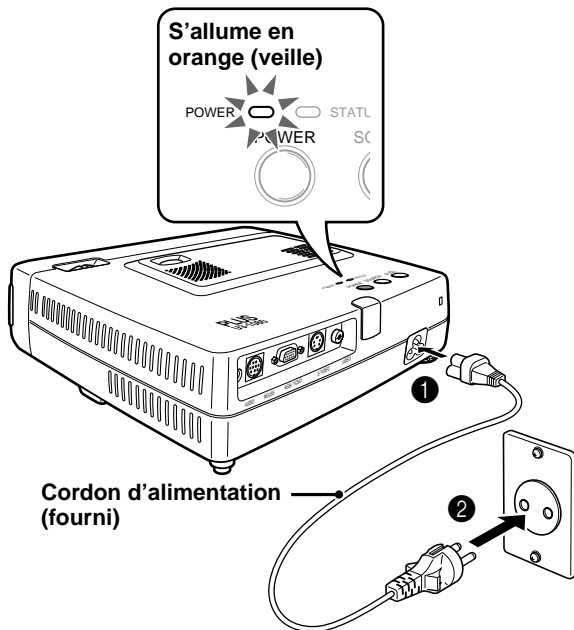

2 Appuyez sur POWER de la télécommande ou sur POWER sur le dessus de l'appareil pour allumer l'appareil.

L'indicateur POWER sur le dessus de l'appareil s'allume en vert et il se met à clignoter.

Il faut patienter une minute pour que l'appareil soit prêt à l'emploi. Attendez que l'indicateur POWER cesse de clignoter et reste allumé en vert.

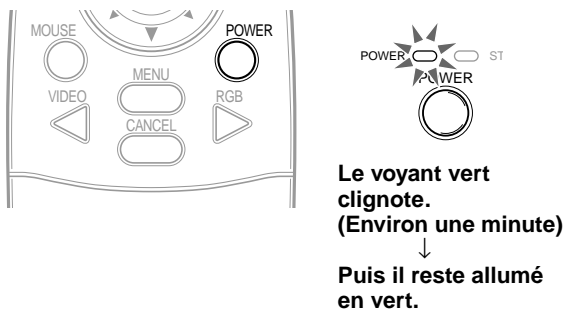

Remarque

Lorsque l'indicateur POWER clignote, il n'est pas possible d'éteindre l'appareil même en appuyant sur POWER de la télécommande ou sur POWER de l'appareil.

3 Mettez la source raccordée (ordinateur, magnétoscope, lecteur DVD, etc.) sous tension.

Si c'est une source vidéo, lancez la lecture pour pouvoir faire les réglages d'écran/image.

4 Appuyez sur la touche VIDEO ou RGB de la télécommande, ou sur la touche SOURCE de l'appareil pour sélectionner l'entrée (voir page 16).

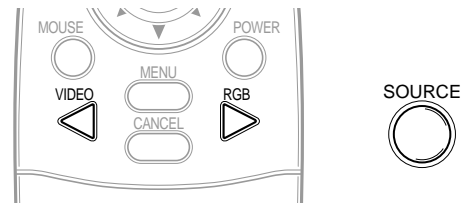

Remarques

- Si l'écran bleu ou noir (le fond d'écran dépend de la sélection de "Papier Peint". Voir page 28.) est projeté, vérifiez les points suivants :
 - La source est-elle correctement raccordée à l'appareil ?
 - L'appareil vidéo ou l'ordinateur sont-ils sous tension ?
 - L'appareil reçoit-il des signaux vidéo ?
- Il est possible de modifier la résolution vidéo de l'ordinateur raccordé. Voir page 13.

5 Ajustez la position et la hauteur de l'appareil.

Placez l'appareil de sorte que l'image soit centrée horizontalement à l'écran.

• Si l'image projetée est décalée horizontalement

Ajustez la position de l'appareil de sorte que le centre de son objectif soit dans le même plan vertical que le centre de l'écran.

Vue de dessus

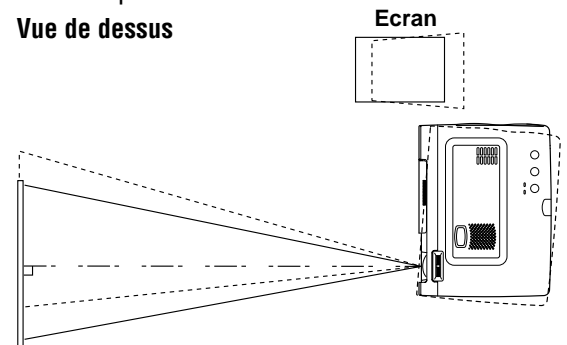

• Si l'image projetée est décalée verticalement

Ajustez l'appareil en hauteur en agissant sur ses pieds ajusteurs. Voyez page suivante.

Vue latérale

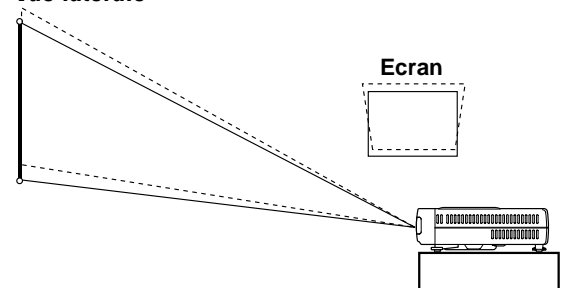

Réglage des pieds ajusteurs

Il y a deux pieds ajusteurs, l'un sur le côté droit du panneau arrière, et l'autre au centre et à l'avant de l'appareil principal.

- 1 Utilisez votre main droite pour soulever le devant de l'appareil principal à environ l'angle de réglage voulu.
- 2 Appuyez sur la touche de pied ajusteur de la face avant. Desserrez les pieds ajusteurs et laissez-les prendre position.
- 3 Relâchez la touche. Les pieds ajusteurs se verrouillent en position sortie.
- 4 Tournez les surfaces de contact du pied ajusteur arrière vers la droite ou vers la gauche pour régler le niveau avec précision.

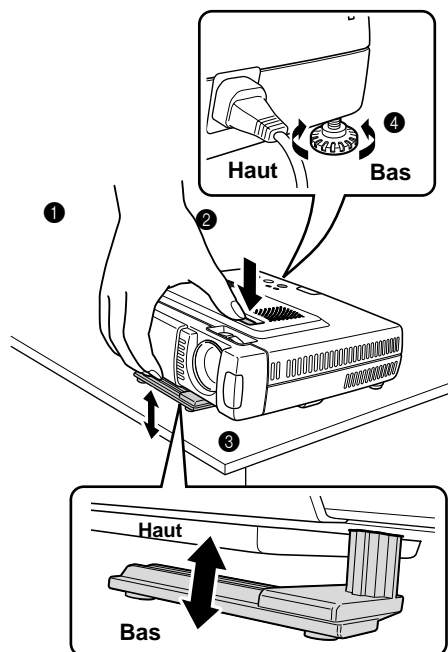

- 6** Si vous ne pouvez pas corriger la distorsion de l'image projetée à l'aide des pieds ajusteurs, appuyez sur les touches KEYSTONE +/- de la télécommande pour effectuer un réglage fin (voir page 18).

Utilisation de la touche KEYSTONE pour régler la distorsion de l'image projetée.

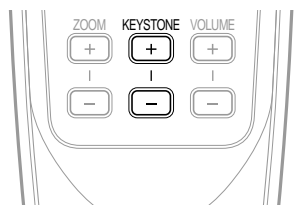

Remarque

La plage de correction maximale est de 14° (y compris la correction optique).

Le haut et le bas de l'image projetée se corrigent comme indiqué ci-dessous.

Si un menu est affiché, vous ne pourrez pas corriger la distorsion du menu.

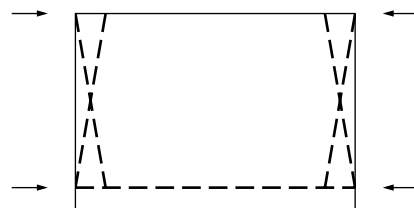

- 7** Réglez la taille de l'image en fonction de la distance de l'écran. Puis, réglez la mise au point avec la bague de mise au point.

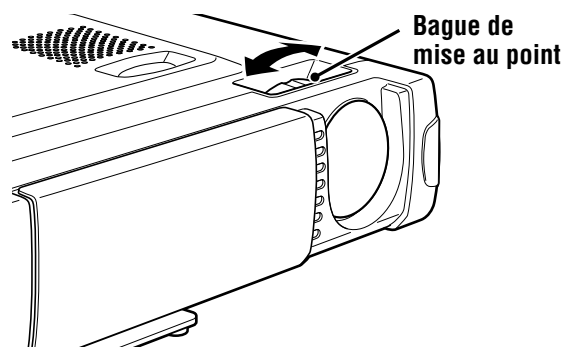

- 8** Modifiez les paramètres de l'appareil en fonction de la méthode et de la source sélectionnées à l'étape 4.

- **Sélectionnez la "Projection" appropriée pour le type d'installation du projecteur. (Voir page 29.)**

Si l'image projetée est inversée horizontalement ou verticalement, modifiez le réglage de "PROJECTION".

- **Dans le cas d'une entrée vidéo ou S-vidéo, sélectionnez le système de couleur. (Voir page 26.)**

Normalement, il n'est pas nécessaire de modifier les réglages usine. Par ailleurs, réglez le connecteur RGB/YCbCr de l'appareil vidéo (YCbCr). (Voir page 27.)

- **Dans le cas d'une entrée RGB, réglez l'image du PC raccordé.**

Le projecteur identifie automatiquement le signal d'entrée et il sélectionne la résolution optimale. Toutefois, si des interférences de points, des parasites ou une diaphonie apparaissent à l'écran, réglez manuellement "Réglage image" et "Réglage fin" (voir page 24), et si l'image n'est pas centrée, réglez manuellement la position verticale et horizontale (voir page 24).

Vous pouvez également choisir de projeter l'image à la taille originale de la résolution du signal entrant (voir page 27). (Normalement, la résolution est détectée, et l'affichage agrandi ou réduit, automatiquement.)

Utilisation de l'appareil (suite)

9 Réglez les attributs de l'image (voir page 22), puis sélectionnez le type d'image en fonction du contenu vidéo (voir page 26).

10 Vous pouvez maintenant utiliser l'appareil.

Les fonctions suivantes sont à votre disposition :

- Réglage du volume du haut-parleur de l'appareil (voir pages 18 et 28),
- Disparition temporaire de l'image et coupure temporaire du son (voir page 18),
- Gel d'image animée (voir page 18),
- Agrandissement de l'image (voir page 19).

Remarque

- Si l'appareil n'a reçu aucun signal pendant 5 minutes ou plus, l'appareil s'éteint automatiquement et il commute en mode veille. (Voir page 29.)

En fin d'utilisation de l'appareil

1 Appuyez sur la touche **POWER** de la télécommande ou la touche **POWER** de l'appareil principal pendant quelques secondes.

L'appareil s'éteint, l'indicateur **POWER** clignote en orange pendant une minute, puis l'appareil passe en mode veille. (Le ventilateur d'échappement continue à fonctionner quelque temps pour assurer le refroidissement de l'appareil.)

Ne débranchez pas le cordon d'alimentation pendant que l'indicateur clignote.

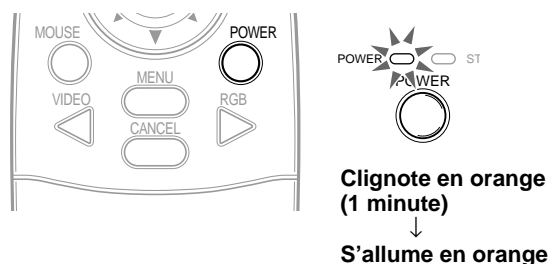

Remarques

- Les touches **POWER** de la télécommande et de l'appareil principal ne fonctionnent pas tant que l'indicateur clignote.
- Lorsque l'appareil est en mode veille, attendez au moins une minute avant de le rallumer. Il ne se rallumera pas tant qu'une minute ne se sera pas écoulée.
- Le ventilateur d'échappement continue de fonctionner même en état de veille.

2 Débranchez le cordon d'alimentation. L'indicateur **POWER** s'éteint.

Utilisation de la télécommande (Sélection de l'entrée)

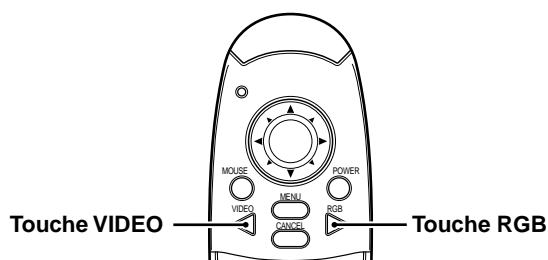

Fonctionnement depuis l'appareil principal

Vous pouvez sélectionner l'entrée non seulement avec la télécommande, mais également avec la touche **SOURCE** de l'appareil principal.

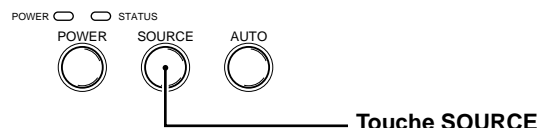

1 Appuyez sur la touche **VIDEO**.

Le signal vidéo (**VIDEO**, **S-VIDEO**) raccordé à la prise d'entrée de l'appareil est détecté et projeté automatiquement. Si l'appareil ne détecte aucun signal, le message **NO SIGNAL (PAS DE SIGNAL)** s'affiche.



2 Appuyez sur la touche **RGB**.

Le signal **RGB** analogique raccordé au connecteur d'entrée de l'appareil est détecté et projeté automatiquement.

(Les images à composantes sont détectées si le connecteur **YCbCr** est réglé (page 27) sur **YCbCr**.) Si l'appareil ne détecte aucun signal, le message **NO SIGNAL (PAS DE SIGNAL)** s'affiche.



Remarque

- Tous les signaux vidéo envoyés à l'appareil seront détectés si vous activez **Source Auto** (page 29).

3 Appuyez sur la touche **SOURCE**.

Le signal vidéo (**RGB** ou **YCbCr**, **VIDEO**, **S-VIDEO**) raccordé à la prise d'entrée de l'appareil est détecté et projeté automatiquement. Si l'appareil ne détecte aucun signal, le message **NO SIGNAL (PAS DE SIGNAL)** s'affiche.



Les signaux sont détectés de façon répétée dans l'ordre ci-dessous.

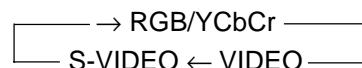

Remarque

- Si vous avez réglé **Source Auto** (voir page 29) sur **ON**, tous les signaux envoyés au projecteur seront détectés.

Utilisation de la télécommande comme souris du PC

La télécommande du projecteur pourra faire office de souris pour le PC (fonction souris sans fil) si vous raccordez le connecteur MOUSE du projecteur à celui du PC.

Fonctions souris sans fil

- La touche de direction de la télécommande fait office de souris pour le PC.
- Si votre ordinateur fonctionne sous Windows, la touche ENTER de la télécommande joue le rôle de bouton gauche de la souris, et la touche CANCEL joue le rôle de bouton droit de la souris.
- Si votre ordinateur est un Macintosh, les touches ENTER et CANCEL fonctionnent de la même façon que le bouton de la souris de l'ordinateur.

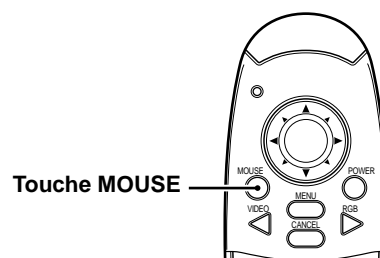

Raccordement de l'ordinateur au connecteur MOUSE du projecteur

Avant le raccordement

- Avant de procéder aux raccordements, mettez l'ordinateur hors tension. Mettez le projecteur hors tension s'il est sous tension.
- Lorsque le raccordement est terminé, mettez le projecteur sous tension, puis démarrez le PC.

Raccordement au port USB

Raccordez le câble de souris fourni directement au port USB (bus série universel) de l'ordinateur personnel, comme indiqué sur le schéma.

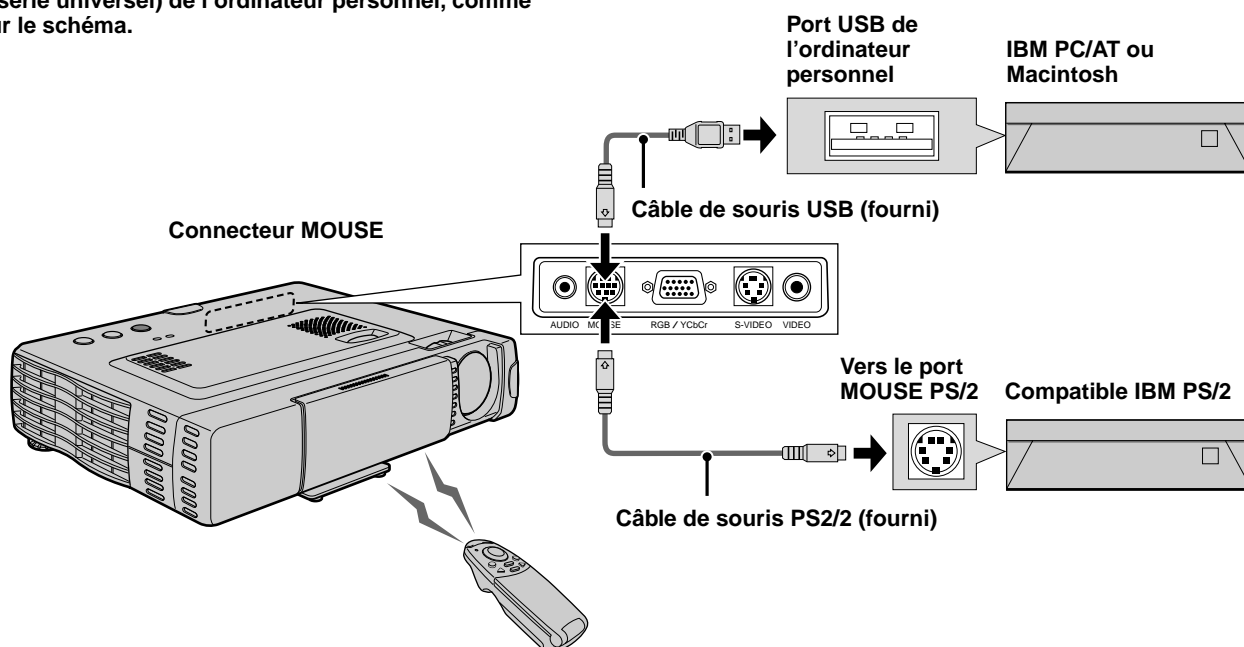

Raccordement au port souris IBM PS/2

Raccordez le câble de souris PS/2 fourni à l'ordinateur personnel, comme indiqué sur le schéma.

Remarques

- Selon l'ordinateur personnel, il est possible que l'ordinateur ne reconnaisse pas la souris si elle n'a pas été raccordée au connecteur MOUSE avant que l'ordinateur personnel ait été mis sous tension.
- Avec les ordinateurs portables, il est possible que vous ne puissiez utiliser le dispositif de pointage (boule de commande, etc.) de l'ordinateur personnel s'il est raccordé au connecteur MOUSE. Dans ce cas, vous ne pourrez pas utiliser le dispositif de pointage sans redémarrer l'ordinateur, même si vous le débranchez du connecteur MOUSE.

Les diverses fonctions dont vous disposez sur l'appareil

Vous pouvez effectuer les opérations suivantes en ouvrant le COUVERCLE RABATTABLE de la télécommande.

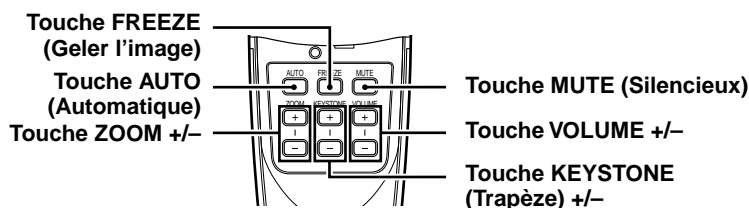

Réglage automatique de l'écran

Appuyez sur la touche **AUTO**.



La position et la taille de l'image envoyée se règlent automatiquement en fonction de la résolution.

Remarque

Le fonctionnement est le même que pour la touche AUTO de l'appareil principal.

Gel d'une image animée

Vous pouvez interrompre le déroulement d'une séquence animée et arrêter la projection sur l'image de votre choix.

Appuyez sur la touche **FREEZE**.

La projection s'arrête sur l'image affichée. Pour reprendre la séquence animée, appuyez de nouveau sur la touche.



Conseil

Vous pouvez également agrandir l'image "gelée" (voir page 19).

Disparition temporaire de l'image et coupure temporaire du son

Appuyez sur la touche **MUTE**.

L'image disparaît et le son est coupé. Pour rétablir l'image et le son, appuyez de nouveau sur la touche.



Réglage du volume

Réglage du volume du haut-parleur de l'appareil

Appuyez sur **VOLUME +** pour augmenter le volume, ou sur **-** pour le réduire.

VOLUME



|



Réglage de la distorsion en trapèze (KEYSTONE)

Lorsque vous ne pouvez pas corriger l'image projetée avec les pieds ajusteurs, utilisez les touches **KEYSTONE +/-** pour effectuer un réglage précis.

KEYSTONE



|

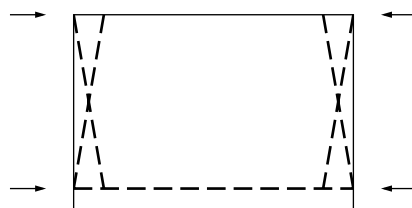

Utilisation de la touche **KEYSTONE** pour régler le haut et le bas de l'image projetée

Le haut et le bas de l'image projetée sont corrigés, comme indiqué sur le schéma. Si le menu est affiché, vous ne pourrez pas corriger la distorsion du menu.

Remarque

Lorsque vous utilisez la touche de réglage de la distorsion en trapèze, réglez sur le menu si vous voulez conserver ou non le rapport d'image (voir page 28).

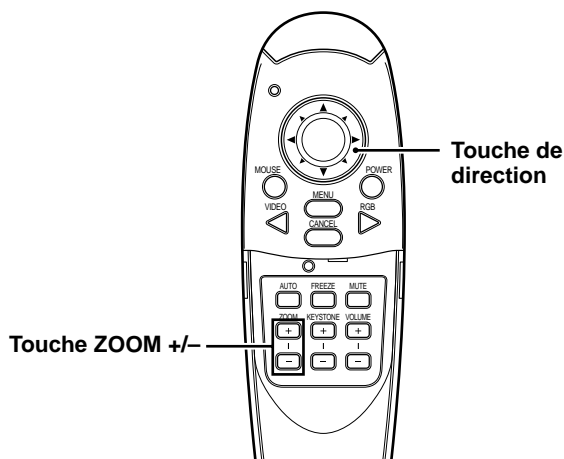

Agrandissement de l'image

Il est possible d'agrandir l'image jusqu'à dix fois sa taille originale.

Appuyez sur la touche ZOOM +.

Pendant la pression sur la touche, l'image s'agrandit jusqu'à atteindre dix fois sa taille originale.

Relâchez la touche lorsque la taille voulue est atteinte.

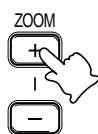

Taille originale

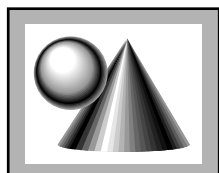

Dix fois la taille originale

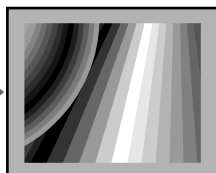

Remarque

La qualité d'une image agrandie n'est pas aussi bonne que celle de l'image à la taille originale.

Pour voir la partie voulue de l'image agrandie

Appuyez sur la section voulue de la touche de direction.

Les directions disponibles sont indiquées par les quatre gros triangles de la touche de direction. L'image se déplace dans le sens du triangle sur lequel vous appuyez.

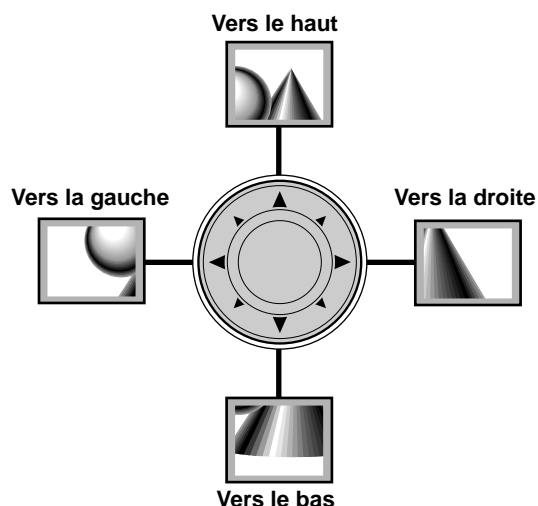

Remarque

Lorsque l'image est à sa taille originale, il n'est pas possible de déplacer l'image puisque l'image est déjà entièrement affichée.

Réduction de l'écran

Appuyez sur la touche ZOOM -. Pendant la pression sur la touche, l'écran revient à une réduction de 90%.

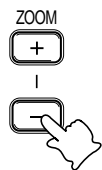

Ecran agrandi

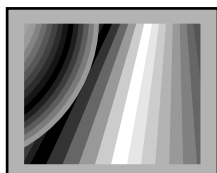

Ecran normal

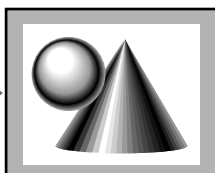

Ecran réduit à 90%

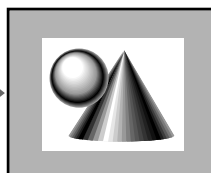

Arborescence des menus

Les chiffres entre parenthèses () indiquent le numéro des pages de référence.

Le menu normal s'affiche quand vous appuyez sur la touche MENU alors que le VOLET RABATTABLE est fermé.

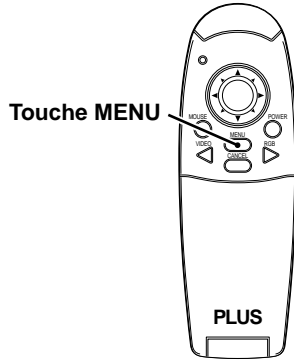

Menu normal

Pour l'entrée des signaux VIDEO, S-VIDEO et vidéo à composantes (YCbCr)

Image	Information	
Luminosité	- 0 -	(22)
Contraste	- 0 -	(22)
Couleur	- 0 -	(22)
Teinte	- 0 -	(22)
Piqué d'image	- 1 -	(22)

Image	Information	
	- Conf. usine -	(25)
	- Conf. usine heures utilisation lampe -	(25)
Utilisation lampe	- 34-	
Etat	-0.04 12-	

Menu évolué

Le menu évolué s'affiche quand vous appuyez sur la touche MENU alors que le VOLET RABATTABLE est ouvert.

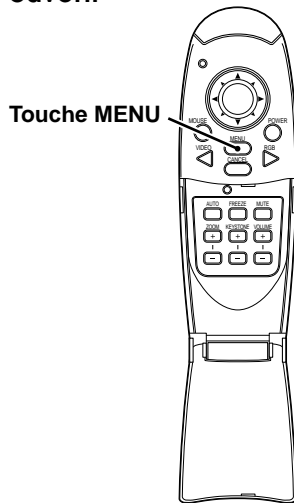

Pour l'entrée des signaux VIDEO, S-VIDEO et vidéo à composantes (YCbCr)

Image	Couleur	Format	Réglages	Option	Info.	
Gamma		Normal	Naturel	Réel	Personnalisé	(26)
Temp. couleur		Basse	Moyenne	Normal	Elevée	(26)
Type TV			DVD		VCR	(26)
			- Système couleur -			(26)
Changement source			RGB		YCbCr	(27)

Image	Couleur	Format	Réglages	Option	Info.	
Aspect		Réel	Auto	Direct	4:3▶16:9	(27)
Filtre		- 1 -				(27)
Trapèze		Normal		Plein		(28)

Menu commun

Image	Couleur	Format	Réglages	Option	Info.	
Coupure son			Désactivé		Activé	(28)
Papier peint			Bleu		Noir	(28)
Gain auto			Désactivé		Activé	(28)
Source auto			Désactivé		Activé	(29)
			- Projection -			(29)
Arrêt auto			Désactivé		Activé	(29)

Menu commun

Image	Couleur	Format	Réglages	Option	Info.	
			- Langage -			(30)
			- Position menu -			(30)
Type menu			Translucide		Opaque	(30)
Temps affichage					-12- Sec	(30)
Sur ecran			Désactivé		Activé	(30)

Menu normal

Entrée RVB

Image	Information	
Luminosité	- 0 -	(22)
Contraste	- 0 -	(22)
Réglage Image	- 0 -	(24)
Réglage fin	- 0 -	(24)
	- Position -	(24)

Image	Information	
	- Conf. usine -	(25)
	- Conf. usine heures utilisation lampe -	(25)
Résolution	-1024- X -768-	
Fréquence	-H: 48.4 KHz- -V: 60 Hz-	
Utilisation lampe	- 34- Etat -0.04 12-	

Menu évolué

- Vous ne pouvez pas utiliser le menu évolué si le VOLET RABATTABLE n'est pas ouvert.

Entrée RVB

Image	Couleur	Format	Réglages	Option	Info.	
Gamma	Normal	Naturel	Réel	Personnalisé		(26)
Temp. couleur	Basse	Moyenne	Normal	Elevée		(26)
Changement source		RGB		YCbCr		(27)

Image	Couleur	Format	Réglages	Option	Info.	
Aspect	Réel	Auto	Direct	4:3	16:9	(27)
Filtre	- 1 -					(27)
Trapèze	Normal		Plein			(28)
	- Panorama -					(28)

Index	- 0 -	(26)
Rouge	- 0 -	(26)
Vert	- 0 -	(26)
Bleu	- 0 -	(26)

Rouge	- 0 -	(26)
Vert	- 0 -	(26)
Bleu	- 0 -	(26)

A (26)

Auto
NTSC
NTSC 4.43
PAL
PAL M
PAL N
PAL 60
SECAM

B (29)

Normal
Verticalement+Horizontalement
Inversée horizontalement
Inversée verticalement

C (30)

ENGLISH
Deutsch
Français
ITALIANO
Español
Svenska
中文
日本語

Réglage des attributs de l'image

Vous pouvez régler individuellement les attributs de l'image, comme la luminosité, le contraste, la balance des blancs, etc. pour chaque source d'entrée. Les attributs réglables varient en fonction de la source d'entrée.

(Les attributs marqués d'un "●" peuvent être réglés.)

Source d'entrée	VIDEO/S-VIDEO	VIDEO A COMPOSANTES	RVB
Luminosité	●	●	●
Contraste	●	●	●
Couleur	●	●	-
Teinte	●	●	-
Piqué d'image	●	●	-

- 1** Sélectionnez la source d'entrée (voir page 16).
- 2** Appuyez sur la touche MENU pour afficher le menu, maintenez les touches de direction ◀ / ▶ ou la touche MENU enfoncées, puis sélectionnez "Image".
- 3** Appuyez sur les touches de direction ▲ / ▼ pour sélectionner "Luminosité".
L'attribut qui s'affiche au menu varie en fonction de l'entrée.
- 4** Appuyez sur les touches de direction ◀ / ▶ pour régler la luminosité.
- 5** Appuyez sur les touches de direction ▲ / ▼ pour sélectionner "Contraste".
- 6** Appuyez sur les touches de direction ◀ / ▶ pour régler le contraste.

Pour l'entrée des signaux VIDEO, S-VIDEO et vidéo à composantes (YCbCr)

- 7** Appuyez sur les touches de direction ▲ / ▼ pour sélectionner "Couleur".
- 8** Appuyez sur les touches de direction ◀ / ▶ pour régler la couleur.
- 9** Appuyez sur les touches de direction ▲ / ▼ pour sélectionner "Teinte".
Remarque
Cet attribut n'est pas possible avec le système de couleur SECAM.
- 10** Appuyez sur les touches de direction ◀ / ▶ pour régler la teinte.
- 11** Appuyez sur les touches de direction ▲ / ▼ pour sélectionner "Piqué d'image".
- 12** Appuyez sur les touches de direction ◀ / ▶ pour régler le piqué d'image.

Pour fermer le menu

Appuyez sur la touche CANCEL.

Réglage de l'image projetée depuis l'ordinateur

Comme indiqué dans le "Tableau de synchronisation" ci-dessous, l'appareil sélectionne automatiquement la résolution appropriée en fonction des signaux arrivant du connecteur RGB/YCbCr. Mais selon l'ordinateur, il est possible que vous deviez modifier ce réglage manuellement. Si des bandes verticales, des parasites, ou de la diaphonie des interférences ou de la diaphonie apparaissent sur l'image projetée, modifiez la fréquence d'horloge via l'option "Réglage Image" et la phase d'horloge via l'option "Réglage Fin" (voir page 24). Vous pouvez aussi ajuster la position horizontale et verticale de l'image (voir page 24).

Si vous effectuez le réglage manuellement, vous pouvez choisir de projeter l'image à la taille originale de la résolution du signal d'entrée (voir page 27). (Normalement, l'image est automatiquement agrandie ou réduite à la taille optimale.)

Tableau de synchronisation

	Résolution	Sync. V. (kHz)	Sync. H (Hz)
Ordinateur compatible IBM PC/AT	640 × 350	31,5	70,1
	640 × 350	37,9	85,1
	720 × 350	31,5	70,0
	640 × 400	31,5	70,1
	640 × 400	37,9	85,1
	720 × 400	31,5	70,0
	720 × 400	37,9	85,0
	640 × 480	31,5	60,0
	640 × 480	37,9	72,8
	640 × 480	37,5	75,0
	640 × 480	43,3	85,0
	800 × 600	35,2	56,3
	800 × 600	37,9	60,3
	800 × 600	46,9	75,0
	800 × 600	48,1	72,2
	800 × 600	53,7	85,1
	1024 × 768	48,4	60,0
	1024 × 768	56,5	70,1
	1024 × 768	58,1	72,0
	1024 × 768	60,0	75,0
1024 × 768	68,7	85,0	
1280 × 1024	64,0	60,0	
1280 × 1024	80,0	75,0	
1280 × 1024	91,1	85,0	
Apple Macintosh	640 × 480	35,0	66,7
	832 × 624	49,7	74,5
	1024 × 768	60,2	74,9
	1152 × 870	68,7	75,6
	1280 × 1024	81,1	76,1
Sun	1152 × 900	61,8	66,0
	1280 × 1024	74,9	69,9
	1280 × 1024	81,1	76,1
SGI	1024 × 768	49,7	60,4
	1280 × 1024	63,9	60,0
	1152 × 900	71,7	76,1
HP	1280 × 1024	78,1	72,0

(U3-1080)

La résolution de l'appareil est de 1024 × 768. Les autres résolutions d'image (par exemple 1280 × 1024) sont compressées pour être rendues en 1024 × 768. Dans ce cas, les lettres et lignes projetées peuvent être déformées.

(U3-880)

La résolution de l'appareil est de 800 × 600. Les autres résolutions d'image (par exemple 1024 × 768) sont compressées pour être rendues en 800 × 600. Dans ce cas, les lettres et lignes projetées peuvent être déformées.

Réglage manuel des images de l'ordinateur personnel

Réglage de la fréquence d'horloge et de la phase d'horloge

- 1** Sélectionnez l'entrée RGB (page 16).
- 2** Appuyez sur la touche MENU pour afficher le menu principal, puis appuyez sur les touches de direction ◀ / ▶ pour sélectionner "Image".
- 3** Appuyez sur les touches de direction ▲ / ▼ pour sélectionner "Réglage Image".
- 4** Appuyez sur les touches de direction ◀ / ▶ et réglez la largeur de l'image par rapport à l'écran.
Le réglage s'effectue par unités de point. Réglez la position où les interférences de points verticales doivent disparaître.
- 5** Appuyez sur les touches de direction ▲ / ▼ pour sélectionner "Réglage fin".
- 6** Appuyez sur les touches de direction ◀ / ▶ pour minimiser les parasites, les interférences de points, les variations de couleur, etc.

Réglage de la position de l'image

Si l'image est décalée vers le haut, le bas, la gauche ou la droite, réglez la position verticale et horizontale.

- 1** Effectuez les opérations 1 à 6 de "Réglage de la fréquence d'horloge et de la phase d'horloge" de cette page.
- 2** Appuyez sur les touches de direction ▲ / ▼ et sélectionnez "Position".
- 3** Appuyez sur les touches de direction ▲ / ▼, ◀ / ▶ et réglez la position verticale et horizontale.

Nouveau raccordement à un ordinateur personnel séparé ou un autre appareil à la prise RGB

Vous pouvez soit appuyer sur la touche AUTO de l'appareil principal, soit ouvrir le VOLET RABATTABLE de la télécommande et appuyer sur la touche AUTO qui s'y trouve.

Si aucune image n'apparaît pendant le réglage

Si aucune image n'apparaît pendant le réglage parce que la fréquence d'horloge ou la phase d'horloge sont trop décalées, procédez de la façon suivante.

- 1 Mettez tous les appareils raccordés hors tension.
Le signal d'entrée cesse et un fond d'écran bleu ou noir apparaît.
(La couleur du fond d'écran dépend du réglage de Papier Peint, page 28.)
- 2 Ramenez les attributs à la configuration usine (page 25).
- 3 Recommencez le réglage image et le réglage fin.

Pour fermer le menu

Appuyez sur la touche CANCEL.

Reprise des réglages usine

Reprise des réglages usine

Vous pouvez ramener tous les éléments à leur valeur standard à l'exception de ce qui suit.

- Temps d'utilisation de la lampe
- Valeurs d'ajustement de la distorsion en trapèze (y compris la valeur de réglage de la distorsion en trapèze : page 28).

- 1** Appuyez sur la touche **MENU** de la télécommande pour afficher le menu normal, puis appuyez sur les touches de direction **◀ / ▶** pour sélectionner "Information".
- 2** Lorsque le menu Information est affiché, appuyez sur les touches de direction **▲ / ▼** pour sélectionner "Conf.Usine", puis appuyez sur la touche **ENTER**.
- 3** Si vous n'utilisez pas la touche **ENTER** pour reprendre les réglages usine, appuyez sur la touche **CANCEL**.

Réinitialisation du compteur horaire de la lampe

Réinitialisation du compteur horaire de la lampe

Lorsque vous remplacez la lampe (page 33), vous devez également réinitialiser le compteur horaire de la lampe sur le menu.

- 1** Appuyez sur la touche **MENU** de la télécommande, affichez le menu "Information" à l'aide des touches de direction **◀ / ▶**, et réglez les heures d'utilisation de la lampe.
- 2** Affichez le menu Information, affichez le menu "Conf.Usine Heures d'utilisation Lampe" à l'aide des touches de direction **▲ / ▼**, et appuyez sur la touche **ENTER**.
- 3** Si vous n'utilisez pas la touche **ENTER** pour reprendre les réglages usine, appuyez sur la touche **CANCEL**.

Si l'appareil ne se met pas sous tension parce que les heures d'utilisation de la lampe dépassent 1 100 heures

L'appareil ne se met pas sous tension si les heures d'utilisation de la lampe dépassent 1 100 heures. Le voyant d'état s'allume en continu (page 32). Il n'est plus possible d'afficher le menu. Dans ce cas, remplacez le logement de la lampe, puis validez les réglages usine en procédant de la façon suivante.

- 1** Branchez le cordon d'alimentation (page 14).
L'appareil passe en mode veille.
- 2** Appuyez simultanément sur les touches **SOURCE** et **AUTO** de l'appareil principal pendant au moins 5 secondes.
Les heures d'utilisation de la lampe reviennent à la configuration usine, puis l'indicateur d'état (page 32) qui s'était allumé parce que les heures d'utilisation dépassaient 1100 heures s'éteint.

Pour fermer le menu

Appuyez sur la touche **CANCEL**.

Réglage d'images étroites (Menu évolué)

Réglez les couleurs à votre choix en fonction du contenu vidéo.

Vous pouvez obtenir des réglages de couleur subtils. Le réglage est possible pour chaque entrée séparée.

- 1** Sélectionnez l'image à envoyer (page 16).
- 2** Ouvrez le **VOLET RABATTABLE** de la télécommande, appuyez sur la touche **MENU** pour afficher le Menu évolué, et utilisez les touches de direction ◀ / ▶ pour sélectionner "Couleur".
- 3** Utilisez les touches de direction ▲ / ▼ pour sélectionner "Gamma".
- 4** Utilisez les touches de direction ◀ / ▶ pour régler "Gamma".
Vous avez le choix entre les attributs suivants :
● Normal ● Naturel ● Réel ● Personnalisé
"Normal" est le réglage standard ; "Naturel" renforce les couleurs ; "Réel" renforce la luminosité. "Personnalisé" vous donne une latitude de réglage totale.
- 5** Utilisez les touches de direction ◀ / ▶ pour sélectionner "Personnalisé", appuyez sur la touche **ENTER** pour afficher le sous-menu, et régler la valeur gamma. Il y a 33 valeurs d'index.

Réglage de la balance couleur

Vous pouvez régler la balance couleur (balance des blancs) pour chaque entrée.

- 1** Sélectionnez l'image à envoyer (page 16).
 - 2** Ouvrez le **VOLET RABATTABLE** de la télécommande, appuyez sur la touche **MENU** pour afficher le Menu évolué, et utilisez les touches de direction ◀ / ▶ pour sélectionner "Couleur".
 - 3** Utilisez les touches de direction ▲ / ▼ pour sélectionner "Temp. Couleur".
 - 4** Utilisez les touches de direction ◀ / ▶ pour sélectionner la "Temp. Couleur".
Il existe quatre balances des blancs au choix : Basse, Moyenne, Normale et Elevée.
- Quand vous appuyez sur la touche **ENTER**, le sous-menu s'affiche pour vous permettre d'effectuer un réglage fin.

Réglage du type vidéo

- 1** Ouvrez le **VOLET RABATTABLE** de la télécommande, appuyez sur la touche **MENU** pour afficher le Menu évolué, et utilisez les touches de direction ◀ / ▶ pour sélectionner "Couleur".
- 2** Utilisez les touches de direction ▲ / ▼ pour sélectionner "Type TV".
- 3** Utilisez les touches de direction ◀ / ▶ pour régler le "Type TV".
Vous avez le choix entre les éléments suivants :
● DVD ● VCR
Sélectionnez DVD pour un lecteur de DVD, et VCR pour un lecteur vidéo normal.

Sélection du système de couleur

Vous pouvez utiliser les systèmes de couleur suivants avec l'appareil.

- NTSC 3.58 ● NTSC 4.43
- PAL ● PAL-M ● PAL-N ● PAL60
- SECAM

Seuls les systèmes NTSC 3.58 et PAL peuvent être utilisés avec des images à composantes.

La sélection est automatique si vous utilisez Auto.

- 1** Sélectionnez l'entrée du système de couleur que vous voulez choisir (page 16).
- 2** Ouvrez le **VOLET RABATTABLE** de la télécommande, appuyez sur la touche **MENU** pour afficher le Menu évolué, et utilisez les touches de direction ◀ / ▶ pour sélectionner "Couleur".
- 3** Utilisez les touches de direction ▲ / ▼ pour sélectionner "Système Couleur", puis appuyez sur la touche **ENTER**.
- 4** Utilisez les touches de direction ▲ / ▼ pour sélectionner le système de couleur.

Pour fermer le menu

Appuyez sur la touche **CANCEL**.

Réglage du connecteur YCbCr

Vous pouvez régler le connecteur YCbCr de façon à l'utiliser comme connecteur d'entrée de signal vidéo à composantes (YCbCr).

- 1** Ouvrez le **VOLET RABATTABLE** de la télécommande, appuyez sur la touche **MENU** pour afficher le Menu évolué, et utilisez les touches de direction ◀ / ▶ pour sélectionner "Couleur".
- 2** Utilisez les touches de direction ▲ / ▼ pour sélectionner "Changement Source".
- 3** Utilisez les touches de direction ◀ / ▶ pour régler le "Changement Source".
Vous avez le choix entre les éléments suivants :
● RGB ● YCbCr
Si vous utilisez une entrée vidéo à composantes (YCbCr), utilisez le câble vidéo en option.

Réglage de l'image à afficher

Vous pouvez régler l'image à afficher individuellement pour chaque entrée.

- 1** Sélectionnez l'entrée de la sélection d'image (page 16).
- 2** Ouvrez le **VOLET RABATTABLE** de la télécommande, appuyez sur la touche **MENU** pour afficher le Menu évolué, et utilisez les touches de direction ◀ / ▶ pour sélectionner "Affichage".
- 3** Affichez l'image, puis utilisez les touches de direction ▲ / ▼ pour sélectionner "Aspect".
- 4** Utilisez les touches de direction ◀ / ▶ pour régler le rapport de "Aspect".
Il existe quatre réglages au choix.
 - Réel (projection du signal d'entrée sans remplacement de pixel)
 - Auto (projection après zoom avant/zoom arrière automatique du signal d'entrée)
 - Direct (le rapport d'image d'origine est conservé à tout moment)
 - 4:3 → 16:9 (Les images au rapport 4:3 sont projetées après conversion au rapport 16:9.)

Réglage du filtre

Cet élément permet de régler le piqué d'image lors d'une conversion de pixels (compression/agrandissement d'image).

- 1** Ouvrez le **VOLET RABATTABLE** de la télécommande, appuyez sur la touche **MENU** pour afficher le Menu évolué, et utilisez les touches de direction ◀ / ▶ pour sélectionner "Affichage".
- 2** Affichez l'image, puis utilisez les touches de direction ▲ / ▼ pour sélectionner "Filtre".
- 3** Utilisez les touches de direction ◀ / ▶ pour régler le piqué d'image.

Pour fermer le menu

Appuyez sur la touche CANCEL.

Correction de la distorsion en trapèze

Cet élément permet de régler la hauteur lors de la correction de la distorsion en trapèze.

1 Ouvrez le **VOLET RABATTABLE** de la télécommande, appuyez sur la touche **MENU** pour afficher le Menu évolué, et utilisez les touches de direction ◀ / ▶ pour sélectionner “Affichage”.

2 Affichez l'image, puis utilisez les touches de direction ▲ / ▼ pour sélectionner “Trapèze”.

3 Utilisez les touches de direction ◀ / ▶ pour sélectionner “Normal” ou “Plein”.

● Normal : Correction normale de la distorsion en trapèze

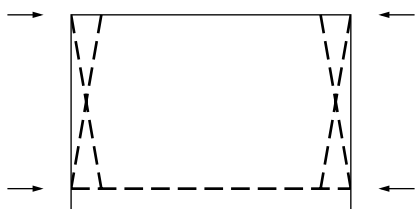

● Plein : Dans ce mode, l'image est agrandie de façon à remplir l'écran verticalement, puis la correction de la distorsion en trapèze s'effectue.

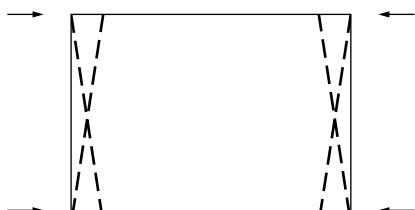

Réglage de la position d'affichage partiel

Envoyez un signal à la norme SXGA (XGA avec l'U3-880) au connecteur RGB/YCbCr, puis réglez la position d'affichage partiel avec “Aspect” (décrit plus loin) pour régler “Réel”.

1 Ouvrez le **VOLET RABATTABLE** de la télécommande, appuyez sur la touche **MENU** pour afficher le Menu évolué, et utilisez les touches de direction ◀ / ▶ pour sélectionner “Affichage”.

2 Affichez l'image, puis utilisez les touches de direction ▲ / ▼ pour sélectionner “Panorama” et appuyez sur la touche **ENTER**.

3 Utilisez les touches de direction ◀ / ▶, ▲ / ▼ pour régler la position d'affichage.

Silencieux audio

Vous pouvez couper le son seulement pour chaque entrée.

Cette fonction est pratique lorsque vous raccordez plusieurs appareils vidéo au projecteur.

1 Sélectionnez l'entrée dont vous voulez couper le son (page 16).

2 Ouvrez le **VOLET RABATTABLE** de la télécommande, appuyez sur la touche **MENU** pour afficher le Menu évolué, et utilisez les touches de direction ◀ / ▶ pour sélectionner “Réglages”.

3 Utilisez les touches de direction ▲ / ▼ pour sélectionner “Coupure Son”, puis utilisez les touches de direction ◀ / ▶ pour régler la coupure du son sur “Activé” ou “Désactivé”.

Sélection du fond d'écran

Vous avez le choix entre deux fonds d'écran pour la projection en l'absence de signal d'entrée.

1 Ouvrez le **VOLET RABATTABLE** de la télécommande, appuyez sur la touche **MENU** pour afficher le Menu évolué, et utilisez les touches de direction ◀ / ▶ pour sélectionner “Réglages”.

2 Utilisez les touches de direction ▲ / ▼ pour sélectionner “Papier Peint”.

3 Utilisez les touches de direction ◀ / ▶ pour sélectionner l'un des deux fonds d'écran.

● Bleu ● Noir

Gain automatique

Le réglage de la luminosité et du contraste s'effectue automatiquement.

1 Sélectionnez l'entrée pour laquelle vous voulez régler le gain automatique (page 16).

2 Ouvrez le **VOLET RABATTABLE** de la télécommande, appuyez sur la touche **MENU** pour afficher le Menu évolué, et utilisez les touches de direction ◀ / ▶ pour sélectionner “Réglages”.

3 Utilisez les touches de direction ▲ / ▼ pour sélectionner “Gain Auto”, puis utilisez les touches de direction ◀ / ▶ pour régler “Activé” ou “Désactivé”.

Pour fermer le menu

Appuyez sur la touche **CANCEL**.

Réglages automatiques de la source

Recherche automatique du signal d'entrée

1 Ouvrez le **VOLET RABATTABLE** de la télécommande, appuyez sur la touche **MENU** pour afficher le Menu évolué, et utilisez les touches de direction ◀ / ▶ pour sélectionner "Réglages".

2 Utilisez les touches de direction ▲ / ▼ pour sélectionner "Source Auto", puis utilisez les touches de direction ◀ / ▶ pour régler "Activé" ou "Désactivé".

Activé : Tous les signaux d'entrée sont recherchés.

Désactivé : Touche VIDEO de la télécommande :
Les entrées vidéo et S-vidéo sont recherchées.

Touche RGB de la télécommande :
Les signaux RGB et YCbCr sont recherchés.

Touche SOURCE de l'appareil principal :

Tous les signaux d'entrée sont recherchés individuellement.

Sélection du type de projection

Si le type de projection n'est pas réglé correctement en fonction des conditions d'installation, l'image risque d'être inversée, verticalement, ou horizontalement.

1 Ouvrez le **VOLET RABATTABLE** de la télécommande, appuyez sur la touche **MENU** pour afficher le Menu évolué, et utilisez les touches de direction ◀ / ▶ pour sélectionner "Réglages".

2 Lorsque le menu Configuration est affiché, utilisez les touches de direction ▲ / ▼ pour sélectionner "Projection", et appuyez sur la touche ENTER.

3 Utilisez les touches de direction ▲ / ▼ pour sélectionner le type de projection en fonction des conditions réglées.

Les éléments de réglage changent comme indiqué ci-dessous chaque fois que vous appuyez sur une touche.

Normal	↔	Inversée verticalement+ horizontalement
↑		↓
Inversée verticalement	↔	Inversée horizontalement

Utilisation de la fonction d'économie d'énergie

Si l'appareil ne reçoit aucun signal pendant une durée de cinq minutes ou plus, l'alimentation se coupe automatiquement et l'appareil se met en veille.

1 Ouvrez le **VOLET RABATTABLE** de la télécommande, appuyez sur la touche **MENU** pour afficher le Menu évolué, et utilisez les touches de direction ◀ / ▶ pour sélectionner "Réglages".

2 Lorsque le menu Configuration est affiché, utilisez les touches de direction ▲ / ▼ pour sélectionner "Arrêt Auto".

3 Utilisez les touches de direction ◀ / ▶ pour régler l'économie d'énergie sur "Activé" ou "Désactivé".

Pour fermer le menu

Appuyez sur la touche CANCEL.

Réglage du menu

Sélection de la langue du menu

Vous pouvez sélectionner l'une des huit langues suivantes pour l'affichage du menu.

- 1** Ouvrez le **VOLET RABATTABLE** de la télécommande, appuyez sur la touche **MENU** pour afficher le Menu évolué, et utilisez les touches de direction **◀ / ▶** pour sélectionner "Option".
- 2** Lorsque le menu Option est affiché, utilisez les touches de direction **▲ / ▼** pour sélectionner "Langage", et appuyez sur la touche **ENTER**.
- 3** Utilisez les touches de direction **▲ / ▼** pour sélectionner l'une des huit langues suivantes.
 - Anglais
 - Allemand
 - Français
 - Italien
 - Suédois
 - Espagnol
 - Chinois
 - Japonais

Réglage de la position d'affichage du menu

Cette fonction permet de régler la position d'affichage du menu.

- 1** Ouvrez le **VOLET RABATTABLE** de la télécommande, appuyez sur la touche **MENU** pour afficher le Menu évolué, et utilisez les touches de direction **◀ / ▶** pour sélectionner "Option".
- 2** Lorsque le menu Option est affiché, utilisez les touches de direction **▲ / ▼** pour sélectionner "Position Menu", et appuyez sur la touche **ENTER**.
- 3** Utilisez les touches de direction **▲ / ▼**, **◀ / ▶** pour régler la position d'affichage.

Réglages de visionnement du menu.

Cette fonction permet de régler la méthode de visionnement du menu.

- 1** Ouvrez le **VOLET RABATTABLE** de la télécommande, appuyez sur la touche **MENU** pour afficher le Menu évolué, et utilisez les touches de direction **◀ / ▶** pour sélectionner "Option".
- 2** Lorsque le menu Option est affiché, utilisez les touches de direction **▲ / ▼** pour sélectionner "Type Menu".
- 3** Utilisez les touches de direction **▲ / ▼**, **◀ / ▶** pour sélectionner "Translucide ou "Opaque".

Autres réglages du menu

Cette fonction permet de régler le temps d'affichage du menu.

- 1** Ouvrez le **VOLET RABATTABLE** de la télécommande, appuyez sur la touche **MENU** pour afficher le Menu évolué, et utilisez les touches de direction **◀ / ▶** pour sélectionner "Option".
- 2** Lorsque le menu Option est affiché, utilisez les touches de direction **▲ / ▼** pour sélectionner "Temps Affichage".
- 3** Utilisez les touches de direction **◀ / ▶** pour régler une valeur entre 5 secondes et 30 secondes.

Affichage à l'écran

Cette fonction a été activée en usine. Quand elle est activée, l'entrée se projette sur l'écran lorsque vous changez d'entrée avec la touche de la télécommande. Par ailleurs, le menu Entrée s'affiche lorsque vous mettez l'appareil sous tension pour indiquer l'entrée sélectionnée. De plus, l'état s'affiche sur la barre de menus lorsque vous réglez Geler l'image, Coupure Son, Zoom, Trapèze ou Volume.

- 1** Ouvrez le **VOLET RABATTABLE** de la télécommande, appuyez sur la touche **MENU** pour afficher le Menu évolué, et utilisez les touches de direction **◀ / ▶** pour sélectionner "Option".
- 2** Lorsque le menu Option est affiché, utilisez les touches de direction **▲ / ▼** pour sélectionner "Sur Ecran".
- 3** Utilisez les touches de direction **◀ / ▶** pour régler "Activé" ou "Désactivé".

Pour fermer le menu

Appuyez sur la touche **CANCEL**.

Veillez vérifier les points suivants avant de faire appel à un réparateur.

Problème	Correction	Page de référence
<i>Pas d'alimentation.</i>	<ul style="list-style-type: none"> • La fiche d'alimentation est-elle branchée dans la prise secteur ? • Le capot de la lampe est-il installé correctement ? • La température interne est-elle trop élevée ? Une fonction de protection empêche l'appareil de se mettre sous tension si la température interne est trop élevée. • La lampe a-t-elle fonctionné pendant plus de 1 100 heures ? L'appareil se ne met pas sous tension si la lampe a fonctionné pendant plus de 1 100 heures. 	14 33 32 25, 32, 33
<i>Pas d'image.</i>	<ul style="list-style-type: none"> • Avez-vous bien sélectionné l'entrée raccordée ? • Le câble est-il correctement branché dans la prise jack ? • La luminosité et le contraste sont-ils réglés au minimum ? • Le capuchon coulissant de l'objectif est-il fermé ? • La lampe a-t-elle sauté ? • La lampe a-t-elle fonctionné pendant plus de 1 100 heures ? • Si vous utilisez un ordinateur portable, avez-vous mis l'ordinateur sous tension après avoir raccordé le projecteur ? L'ordinateur est-il réglé de façon à désactiver la sortie à la prise RGB externe ? • L'indicateur STATUS clignote-t-il ? 	16, 18 10, 11, 12 22 14 33 25, 32, 33 12, 13 32
<i>L'image est déformée.</i>	<ul style="list-style-type: none"> • L'installation est-elle correcte ? • Avez-vous effectué correctement la correction de la distorsion en trapèze ? 	14 18, 28
<i>L'image est floue.</i>	<ul style="list-style-type: none"> • Avez-vous effectué la mise au point ? • L'écran et le projecteur sont-ils disposés à l'angle correct ? • La distance de projection place-t-elle l'écran en dehors de la plage de mise au point ? • Y a-t-il de la condensation, saleté, etc. sur l'objectif ? Il est possible qu'il se forme de la condensation sur le système optique interne si le projecteur est utilisé dans un endroit chaud après avoir été rangé dans un endroit frais. Dans ce cas, attendez quelques minutes que la condensation s'évapore. 	15 14 9 —
<i>L'image est décalée verticalement ou horizontalement et elle n'est pas affichée correctement.</i>	<ul style="list-style-type: none"> • Réglez correctement la position horizontale et verticale de l'écran. • La fréquence d'horloge est-elle réglée correctement ? • La résolution et la fréquence sont-elles correctes pour le signal d'entrée ? Vérifiez la résolution de l'ordinateur personnel. 	24 24 23
<i>La télécommande ne fonctionne pas.</i>	<ul style="list-style-type: none"> • Le témoin lumineux de transmission est-il allumé ? S'il n'est pas allumé, c'est que les piles sont épuisées. Dans ce cas, remplacez-les par des neuves. • Y a-t-il un obstacle entre la télécommande et le photorécepteur de l'appareil principal ? • Utilisez-vous la télécommande en dehors de la plage effective ? • Y a-t-il un tube fluorescent ou une autre source de lumière vive à proximité du photorécepteur ? 	5, 8 5 5 —
<i>La souris sans fil ne fonctionne pas.</i>	<ul style="list-style-type: none"> • La prise MOUSE de l'appareil principal est-elle correctement raccordée à l'ordinateur personnel ? • Avez-vous démarré l'ordinateur personnel après l'avoir raccordé à la prise MOUSE de l'appareil principal ? 	17 17
<i>L'indicateur STATUS clignote.</i>	<ul style="list-style-type: none"> • Vérifiez le tableau des messages de l'indicateur STATUS. 	32
<i>Des interférences de points ou un battement couleur apparaissent avec une entrée RVB.</i>	<ul style="list-style-type: none"> • Réglez manuellement la fréquence et la phase d'horloge. • Appuyez sur la touche AUTO. 	24

Si l'indicateur STATUS est allumé ou qu'il clignote

Indicateur STATUS

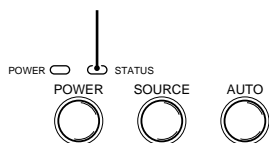

Signification de l'éclairage de l'indicateur

<i>Situation</i>	<i>État</i>
<i>OFF</i>	<i>Normal</i>
<i>Constamment allumé</i>	<i>La lampe a fonctionné pendant plus de 1 000 heures et il faut la remplacer.</i>
<i>Clignotement très rapide (cycle allumé/éteint d'une seconde.)</i>	<ul style="list-style-type: none"> • <i>Le couvercle de la lampe n'est pas fixé correctement. Fixez-le correctement.</i>
<i>Clignotement rapide (cycle allumé/éteint de 4 secondes.)</i>	<ul style="list-style-type: none"> • <i>Le protecteur de température est entré en service. Si la température ambiante est élevée, transportez l'appareil dans un lieu frais. Si la température interne de l'appareil est élevée, vérifiez l'orifice de ventilation du ventilateur de refroidissement ainsi que l'orifice de ventilation sur le fond de l'appareil. Si ces orifices sont obstrués, retirez ce qui les obstrue.</i> • <i>Le protecteur de température est entré en service. Si vous remettez l'appareil sous tension tout de suite après avoir coupé l'interrupteur, il est possible que l'appareil ne se mette pas sous tension. Dans ce cas, attendez au moins une minute, puis remettez l'appareil sous tension.</i> • <i>Le protecteur de détection d'erreur de tension d'éclairage de la lampe est entré en service. Attendez au moins une minute, puis essayez de remettre sous tension, Si cela ne résoud pas le problème, contactez le magasin où vous avez acheté l'appareil.</i>
<i>Clignotement lent (cycle allumé/éteint de 8 secondes.)</i>	<i>Le ventilateur de refroidissement s'est arrêté. Contactez votre revendeur PLUS pour les réparations.</i>
<i>Clignotement très lent (cycle allumé/éteint de 12 secondes.)</i>	<p><i>La lampe n'est pas allumée.</i></p> <ul style="list-style-type: none"> • <i>Vous avez mis l'appareil sous tension tout de suite après avoir coupé l'interrupteur. Coupez l'interrupteur, attendez au moins une minute, puis remettez l'appareil sous tension.</i> • <i>La lampe est morte. Remplacez la cartouche de lampe. (Voir page 33.)</i>

Remplacement de la cartouche de lampe

La durée de service nominale de la lampe est d'environ 1 000 heures. La durée de service nominale de la lampe représente la durée de service moyenne de lampes fabriquées et testées (dans les conditions d'essai de nos laboratoires) pendant une très longue durée. Toutefois, il est possible qu'elle soit plus courte en fonction des conditions d'utilisation.

Lorsque la lampe de l'appareil a fonctionné pendant 1 000 heures ou plus, le témoin STATUS du panneau de commande s'allume et l'icône "Utilisation Lampe", indiquant le nombre d'heures d'utilisation de la lampe, s'affiche à l'écran. Lorsque cela se produit, mettez hors tension l'appareil et remplacez la cartouche de lampe par un bloc neuf. L'appareil est programmé pour ne plus s'allumer après 1 100 heures d'utilisation de la lampe. (Si ce seuil est dépassé en cours d'utilisation, l'appareil s'éteint automatiquement.)

⚠ ATTENTION

- NE TOUCHEZ PAS LA LAMPE tout de suite après le fonctionnement. Elle sera extrêmement chaude. Laissez-la refroidir pendant au moins une heure avant de la manipuler.
- NE DÉVISSEZ PAS D'AUTRES VIS que celles mentionnées dans les instructions ci-dessous. Vous risqueriez de subir un choc électrique.

Procédure de remplacement de la cartouche de lampe

- 1 Débranchez le cordon d'alimentation.
Patientez au moins une heure afin que la lampe refroidisse.
- 2 Retournez délicatement l'appareil.
- 3 Dévissez la vis de maintien du capot du bloc-lampe.
- 4 Retirez le capot de la lampe.

⚠ **ATTENTION:** N'utilisez pas de cartouche de lampe d'une autre marque que PLUS. Commandez la cartouche de lampe auprès de votre revendeur PLUS, en lui indiquant le numéro de modèle de l'appareil (voir "Remarques" ci-dessous).

- 5 Dévissez les trois vis de maintien de la cartouche de lampe.
(Cet appareil est équipé d'un interrupteur de sécurité.)
- 6 Attrapez la poignée, puis tirez la cartouche de lampe vers le haut pour la sortir de l'appareil.
- 7 Installez la nouvelle cartouche de lampe.
- 8 Fixez la cartouche de lampe en revissant ses trois vis de maintien.
- 9 Réinstallez le capot de la cartouche de lampe et fixez-le à l'aide de sa vis de maintien.
- 10 Retournez l'appareil en position normale, raccordez le câble d'alimentation, puis allumez l'appareil.
- 11 Réinitialisez "Utilisation Lampe". (Voir page 25.)

Remarques:

- Quand le temps d'utilisation de la lampe a atteint 1 100 heures, il n'est plus possible de mettre l'appareil sous tension ni d'afficher les menus. Dans ce cas, voyez la section "Si l'appareil ne s'allume pas parce que la lampe a été utilisée plus de 1 100 heures", page 25.
- Pour la commande d'une cartouche de lampe de rechange, spécifiez les informations suivantes :
 - Nom de modèle : U3-120
 - Code de produit : 28-631

Étape 3

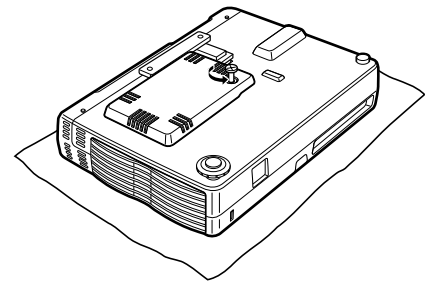

Étape 4

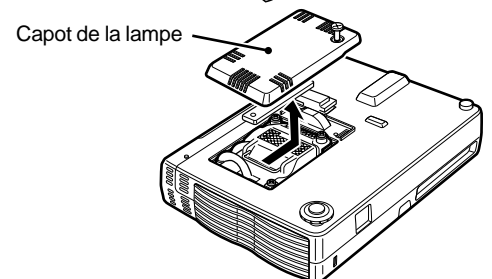

Étape 5

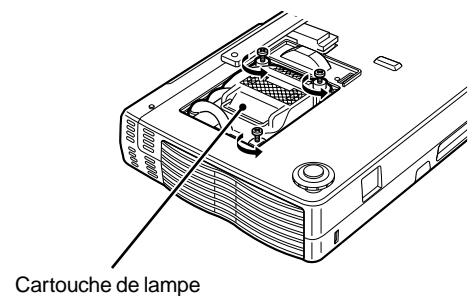

Étape 6

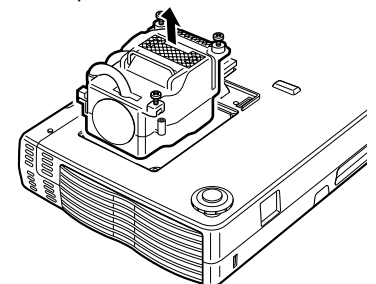

Étape 7

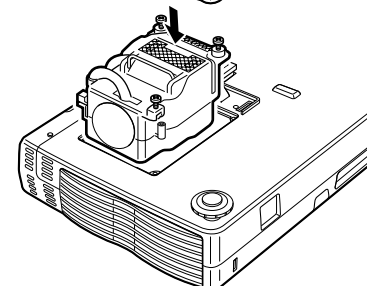

Étape 8

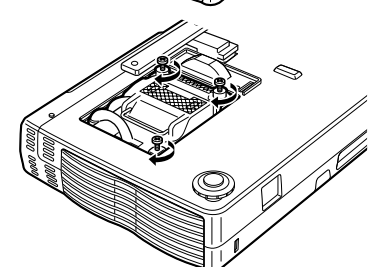

Étape 9

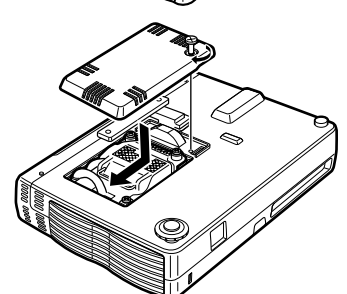

Fiche technique

Spécifications optiques

DMD™	Digital Micro Device (DMD™) à puce simple (U3-1080) (U3-880) 1024×768 points 800×600 points
Objectif	Zoom manuel, mise au point manuelle F=3,0 f=23 mm
Lampe	Lampe compacte hautes performances
Taille d'image	914 à 5080 mm en diagonale
Distance de projection	1,2 à 6,8m
Sortie lumineuse	800 ANSI lumens (normalement blanc)
Taux de contraste	800 : 1

Spécifications électriques

Entrées	Vidéo (NTSC / PAL / PAL_M / PAL_N / PAL60 / SECAM / NTSC4.43) RGB (H:15 à 91 kHz, V: 50 à 85 Hz)
Reproduction des couleurs	Pleine couleur, 16,7 millions de couleurs simultanément.
Résolution horizontale	(U3-1080) SXGA (Compression), XGA(True), SVGA/VGA (Expansion/True) (U3-880) XGA (Compression), SVGA (True), VGA (Expansion/True)
Alimentation	100 to 120/220 to 240 V AC, 50/60 Hz
Courant d'entrée	180 watts

Spécifications mécaniques

Dimensions	23,0 cm (L) × 4,8 cm (H) × 17,7 cm (P)
Poids net	1,3 kg
Températures de fonctionnement	Projecteur de données : 5° à 35°C, humidité 30 à 85% Télécommande : 0° à 60°C
Réglementations	Approbation UL (UL 1950, CSA 950) Respecte les exigences FCC de la Classe A. Respecte la directive EMC (EN55022, EN55024) Respecte la directive sur les basses tensions (EN60950)



Brochage des connecteurs

Mini D-Sub 15 broches pour PC

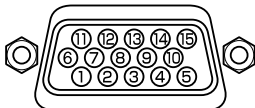

No. de broche	Signal à raccorder
1	Rouge
2	Vert
3	Bleu
4	Terre
5	Terre
6	Terre du rouge
7	Terre du vert
8	Terre du bleu
9	Non raccordée
10	Terre numérique
11	Terre
12	SDA
13	Synchronisation horizontale
14	Synchronisation verticale
15	SCL

Dimensions

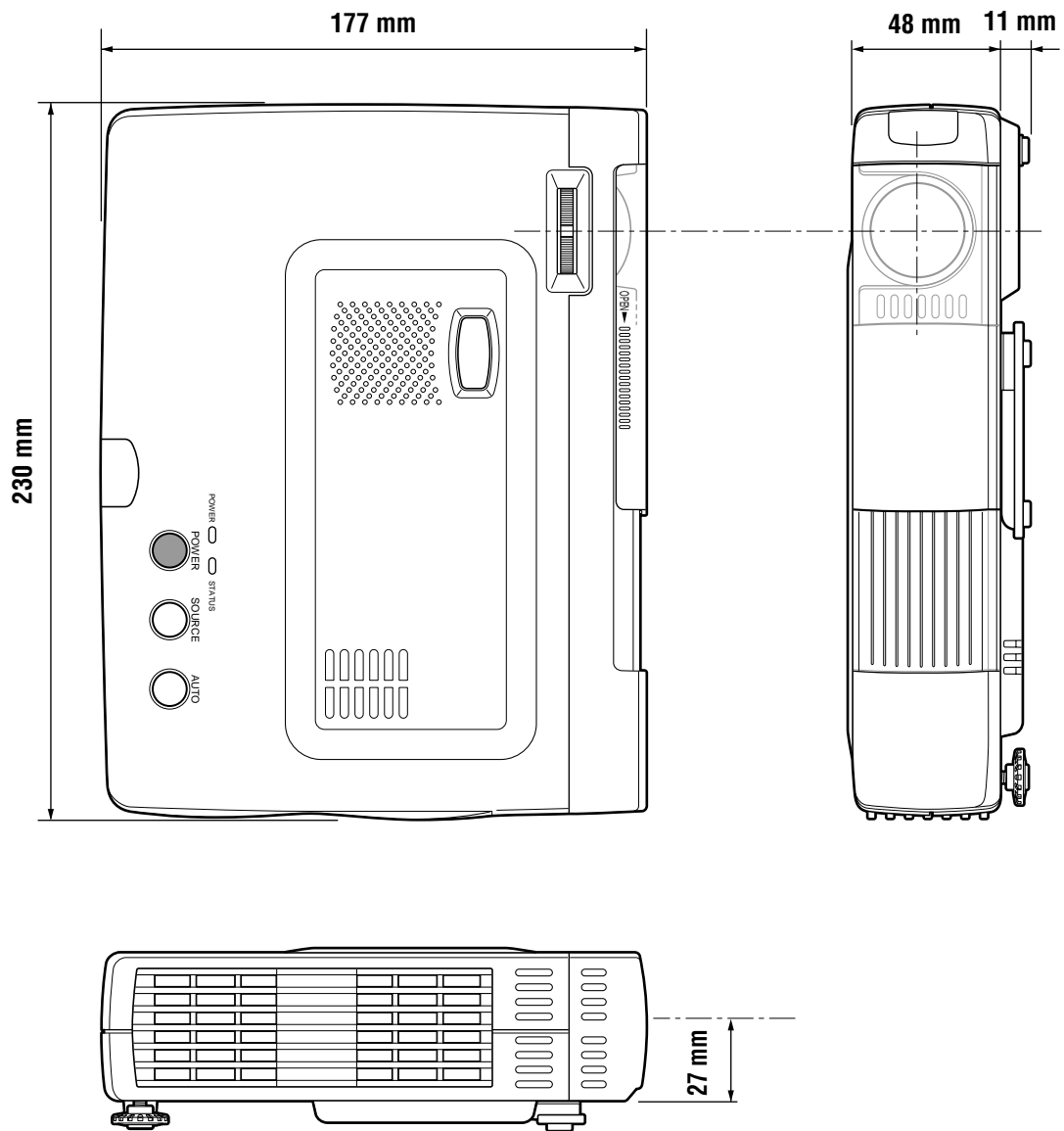

BEDIENUNGSANLEITUNG

U3-1080/U3-880

Deutsch

PLUS

WICHTIGE INFORMATIONEN

Vorsichtsmaßnahmen

Bitte lesen Sie diese Anleitung sorgfältig durch, bevor Sie den PLUS U3-1080/U3-870 Projektor in Betrieb nehmen, und bewahren Sie die Anleitung für spätere Bezugnahme gut auf.

Die Seriennummer des Geräts befindet sich neben dem Netzschalter auf der Rückseite des Projektors.

Bitte notieren Sie sich diese Nummer hier:

VORSICHT

ZUM SCHUTZ VOR EINEM STROMSCHLAG DARF DAS GEHÄUSE NICHT GEÖFFNET WERDEN. DAS GERÄT ENTHÄLT KEINE VOM BENUTZER ZU REPARIERENDEN TEILE. JEDGLICHE REPARATURARBEITEN SIND QUALIFIZIERTEM PLUS-FACHPERSONAL ZU ÜBERLASSEN.

WARNUNG

ZUR VERHÜTUNG VON BRÄNDEN UND STROMSCHLAG DARF DAS GERÄT WEDER REGEN NOCH FEUCHTIGKEIT AUSGESETZT WERDEN. DER SCHUTZKONTAKTSTECKER DIESES GERÄTS DARF NUR DANN MIT EINEM VERLÄNGERUNGSKABEL ODER EINER STECKDOSE VERBUNDEN WERDEN, FALLS SICH ALLE DREI STECKERPOLE VOLLSTÄNDIG IN DIE STECKDOSE STECKEN LASSEN. ÖFFNEN SIE NIEMALS DAS GEHÄUSE; GEWISSE KOMPONENTEN DARIN STEHEN UNTER HOCHSPANNUNG. JEDGLICHE WARTUNGSARBEITEN DÜRFEN NUR VON QUALIFIZIERTEM PLUS-FACHPERSONAL AUSGEFÜHRT WERDEN.

VORSICHT

Bei nicht korrektem Auswechseln der Batterie besteht Explosionsgefahr. Nur durch den gleichen Typ oder einen vom Hersteller empfohlenen gleichwertigen Typ ersetzen. Verbrauchte Batterien entsprechend den Anweisungen des Herstellers entsorgen.

WARNUNG

Dies ist ein Erzeugnis der Klasse A. In einer Haushaltsumgebung kann es Radiointerferenz verursachen, und in diesem Fall muß der Benutzer angemessene Maßnahmen ergreifen.

Wichtige Schutzmaßnahmen

Die nachstehenden Hinweise zur Sicherheit sollen die Betriebslebensdauer des Projektors gewährleisten und die Gefahr von Bränden und Stromschlag verhüten. Bitte lesen Sie sie sorgfältig durch, und beachten Sie alle Warnungen.

Aufstellung

- Für optimale Ergebnisse sollte der Projektor in einem verdunkelten Raum betrieben werden.
- Stellen Sie den Projektor auf einer horizontalen Fläche in trockener Umgebung auf, geschützt vor Staub und Feuchtigkeit.
- Setzen Sie den Projektor weder direkter Sonneneinstrahlung noch Heizungen oder wärmeabstrahlenden Geräten aus.
- Direkte Sonneneinstrahlung, Rauch und Dampf können die inneren Komponenten beschädigen.
- Handhaben Sie den Projektor vorsichtig. Wenn er herunterfällt oder irgendwo anschlägt, kann er beschädigt werden.
- Legen Sie keine schweren Gegenstände auf dem Projektor ab.

Stromversorgung

- Der Projektor ist für den Betrieb mit 100 bis 120 oder 220 bis 240 V 50/60Hz Wechselstrom vorgesehen. Das Gerät darf nur dann eingesetzt werden, falls diese Spannungswerte vorliegen.
- Für an eine Steckdose anschließbare Ausrüstung muß die Steckdose in der Nähe der Ausrüstung installiert und zugänglich sein.
- Handhaben Sie das Netzkabel vorsichtig; es darf nicht übermäßig gebogen werden. Ein beschädigtes Netzkabel kann einen Stromschlag oder Brand auslösen.
- Ziehen Sie den Stecker des Netzkabels nach beendigter Verwendung des Gerätes aus der Steckdose.
Stellen Sie vor dem Herausziehen des Steckers sicher, daß die Anzeige POWER (Stromversorgung) gelb leuchtet (und nicht blinkt oder grün leuchtet).

Reinigung

- Ziehen Sie den Stecker des Netzkabels aus der Steckdose.
- Reinigen Sie das Gehäuse des Projektors ab und zu mit einem Lappen. Verwenden Sie ein mildes Spülmittel, falls es einmal stark verschmutzt ist. Verwenden Sie niemals starke Reinigungsmittel, Alkohol, Verdüner oder andere Lösungsmittel.
- Reinigen Sie das Objektiv mit einem Blasebalg oder Objektivreinigungspapier, und achten Sie darauf, daß das Objektiv nicht verkratzt wird.
- Reinigen Sie die Ventilationsschlitze und den Lautsprecherteil des Projektors regelmäßig mit einem Staubsauger. Wenn die Ventilationsschlitze durch angesammelten Staub blockiert werden, wird der Projektor überhitzt und es kann zu Fehlfunktionen des Projektors kommen.
Verwenden Sie eine weiche Bürste am Staubsauger. Verwenden Sie keinen harten Vorsatz, um Beschädigung des Projektors zu vermeiden.

Auswechseln der Lampe

- Wechseln Sie unbedingt die Lampe aus, wenn die Anzeige STATUS aufleuchtet. Wenn Sie die Projektorlampe länger als 1000 Stunden benutzen, wird die Lampe ausgeschaltet.

Vorsichtsmaßnahmen gegen Brand- und Stromschlaggefahr

- Vergewissern Sie sich, daß das Gerät ausreichend Raum für Belüftung hat, und daß die Luftschlitze nicht blockiert werden, damit es im Projektor nicht zu Hitzestau kommt. Zwischen Projektor und Wände müssen mindestens 10 cm Freiraum bleiben.
- Achten Sie darauf, daß keine Fremdkörper, wie z.B. Büroklammer, in den Projektor fallen können. Versuchen Sie keinesfalls, in den Projektor gefallene Gegenstände selbst zu entfernen. Stecken Sie keine Metallobjekte hinein, wie z.B. Draht oder Schraubendreher. Wenn etwas in den Projektor fällt, so ziehen Sie sofort den Stecker des Netzkabels aus der Steckdose und lassen Sie den Fremdkörper durch qualifiziertes PLUS-Wartungspersonal entfernen.
- Stellen Sie niemals irgendwelche Behälter mit Flüssigkeit auf dem Projektor ab.
- **Schauen Sie bei eingeschaltetem Gerät nicht direkt in das Objektiv. Sie könnten sich dabei die Augen schwer verletzen.**

Transport des Geräts

Bitte verwenden Sie zum Transport des Projektors die mitgelieferte Tragetasche, und schließen Sie immer den gleitenden Schutzdeckel des Objektivs, um das Objektiv vor Kratzern zu schützen. Der Projektor darf keinen heftigen Stößen ausgesetzt werden.

WICHTIGE INFORMATIONEN	2
Inhaltsverzeichnis	3

Grundinformationen und Vorbereitungen 4

Eigenschaften	4
Überprüfung des Zubehörs	4
Vorbereitung der Fernbedienung	5
Teile und Bedienungselemente	6
Installierung	9

Anschlüsse 10

Anschluß von Videoausrüstung	10
Anschluß von Videoausrüstung mit Ausgabe eines Komponentenvideosignals (YCbCr)	11
Anschluß an einen IBM-PC/AT-kompatiblen Computer oder einen Macintosh	12

Operation 14

Verwendung des Projektors	14
Verwendung der Fernbedienung (Wahl der Eingangsquelle)	16
Verwendung der Fernbedienung als Computermaus	17
Verschiedene Funktionen während Verwendung des Projektors	18

Menübetrieb 20

Menüaufbau	20
Einstellen der Bildelemente	22
Einstellen des projizierten Bildes vom Computer her	23
Manuelle Einstellung von Computerbildern	24
Zurücksetzen	25
Zurücksetzen der Lampennutzdauer	25
Bildfeineinstellungen	26
Einstellung entsprechend dem Bildinhalt	27
Anfängliche Einstellungen	28
Menüeinstellungen	30

Sonstiges 31

Störungssuche	31
Wenn die Anzeige STATUS leuchtet oder blinkt	32
Auswechseln des Lampenpatrone	33
Technische Daten	34

Eigenschaften

Glückwunsch zu Ihrem neuen PLUS Projektor U3-1080/U3-880

Der Projektor U3-1080/U3-880 ist einer der spektakulärsten Projektoren, die heutzutage erhältlich sind. Der Projektor ermöglicht Ihnen die Projektion präziser Bilder mit einer Bild diagonalen von bis zu etwa 5,08 m von PC oder Macintosh (Desktop oder Laptop), VCR, Dokumentationskamera, Laserdisc-Spieler, DVD-Spieler usw.

Der Projektor kann sowohl auf einem Tisch oder Wagen aufgestellt. Der Projektor kann auch zur Projektion von der Rückseite des Bildschirms her verwendet werden.*

* Näheres erfahren Sie bei Ihrem Händler.

Andere angenehme Eigenschaften

• Kompatibilität mit den folgenden Farbsystemen:

- NTSC (Standard in den USA und Kanada)
- PAL (Standard in Westeuropa)
- SECAM (Standard in Frankreich und Osteuropa)
- NTSC4.43 (Standard im Mittleren Osten)

• (U3-1080)

Überlegene Helligkeit von 800 ANSI-Lumen, geringe Größe und ein Gewicht von nur etwa 1,3 kg.

(U3-880)

Überlegene Helligkeit von 800 ANSI-Lumen, geringe Größe und ein Gewicht von nur etwa 1,3 kg.

Durch Verwendung der Digitalspiegelvorrichtung (DMD) von TI und unseres eigenen optischen Entwurfs haben wir einen geometrischen Effekt entwickelt, der die Effizienz der Lichtverwendung erhöht. Durch erhöhte Effizienz der Lichtverwendung können wir die für Farbwiedergabe auf einer einzelnen DMD erforderlichen drei Grundfarben (RGB) besser wiedergeben. Dies bedeutet überlegene Helligkeit, geringere Größe und geringeres Gewicht.

• Gestochen scharfes Bild

Es gibt keine Trennung der RGB-Grundfarben, und die Abstände zwischen den Bildpunkten stehen nicht hervor. Dies gewährleistet eine scharfe, klare Darstellung von kleinen Schriftzeichen und Bildelementen. Schauen Sie ruhig näher hin: der Qualitätsunterschied ist verblüffend.

• Außergewöhnlich scharfe, klare, beinahe dreidimensionale Bilder mit lebhaften Farben bei der Wiedergabe von DVD-Video und anderen Daten- bzw. Videoquellen mit hoher Bildqualität.

Die originalgetreue Wiedergabe der Graustufung sorgt für natürlichere Bildwiedergabe. DVD und sonstige Bildquellen hoher Qualität zeigen die echte Bildanzeigeequalität dieses Projektors.

• Bei Projektion auf Höhe der Sichtlinie wird das Bild nicht trapezförmig verzerrt.

Da die Projektionsposition schon auf die Höhe der Sichtlinie eingestellt ist, tritt kein Trapezfehler auf.

Selbst bei Projektion über oder unter der Höhe der Sichtlinie kann Bildverzerrung (falls vorhanden) durch Verwendung der Trapezfehler-Korrekturfunktion eingestellt werden.

• (U3-1080)

Voll kompatibel mit echtem XGA; Unterstützung für SXGA unter Verwendung von fortschrittlicher intelligenter Kompressionstechnologie.

Die fortschrittliche, intelligente Kompressionstechnologie ermöglicht diesen Projektoren die klare Wiedergabe von komprimierten SXGA-Bildern ohne Auslassen von Zeilen.

(U3-880)

Voll kompatibel mit echter S-VGA; Unterstützung für XGA unter Verwendung von fortschrittlicher, intelligenter Kompressionstechnologie

Die fortschrittliche, intelligente Kompressionstechnologie ermöglicht die klare Wiedergabe von komprimierten XGA-Bildern ohne Auslassen von Zeilen.

• Eine Fernbedienung, mit der Personalcomputer und Macintosh-Computer bedient werden können

Die mitgelieferte Fernbedienung bedient den Projektor und funktioniert als drahtlose Maus für Steuerung des an den Projektor angeschlossenen Personalcomputers oder Macintosh-Computers.

• Die kompakte und einfach zu tragende Tragetasche mit ihrem modernen Entwurf paßt gut zu jedem Büro, Konferenzraum oder Auditorium.

Überprüfung des Zubehörs

Stellen Sie sicher, daß der Karton die nachfolgenden Teile enthält. Bitte wenden Sie sich an Ihren Händler, falls Teile fehlen. Bewahren Sie die Originalverpackung und das Verpackungsmaterial für den Fall auf, daß Sie den Projektor einmal verschicken müssen.

Die Zubehöranzahl ist in Klammern gezeigt.

Für Fernbedienung

Fernbedienung [1]

Batterien (Größe AAA/R03) [2]

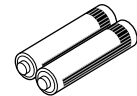

Netzkabel (1.8 m) [1]

Die Steckerform unterscheidet sich je nach dem Gebiet, in dem der Projektor gekauft wurde.

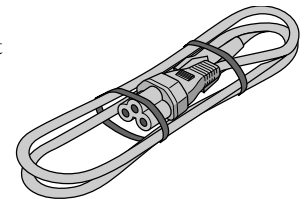

Für Computeranschluß

RGB-Kabel (1 m) [1]
No. 770708000

Audiokabel (1 m) [1]
No. 770710000

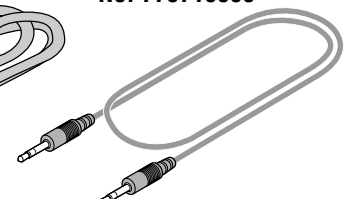
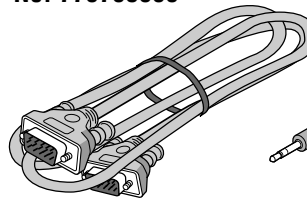

Audioadapter (Ministecker zu
Stiftbuchsen, 0,15 m) [1]
No. 770704000

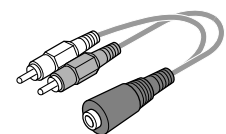

Für den Anschluß von Videoausrüstung

Videokabel
(1 m) [1]
No. 770703000

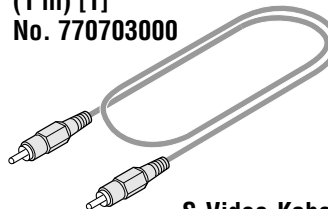

S-Video-Kabel
(1 m) [1]
No. 770709000

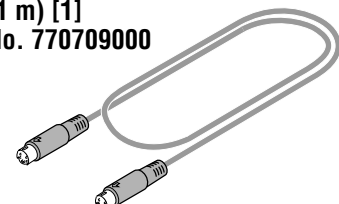

Vorbereitung der Fernbedienung

Für Verwendung der Fernbedienung als Computer-Maus

USB-Mauskabel
(1 m, für IBM/Macintosh) [1]
No. 770707000

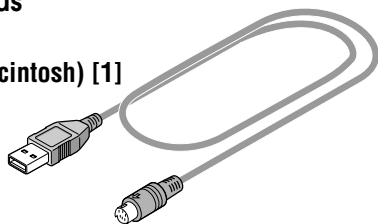

PS/2-Mauskabel
(1 m, für IBM PS/2)
No. 770706000

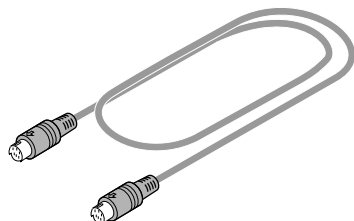

Weicher Beutel
[1]

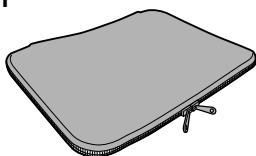

Tragetasche [1]



Verwendung der Tragetasche

Verpacken des Projektors Verpacken des Zubehörs

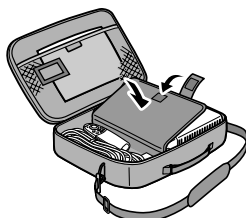
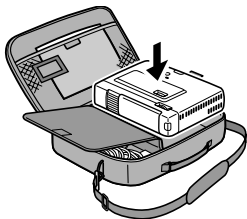

BEDIENUNGSANLEITUNG
(dieses Handbuch) [1]

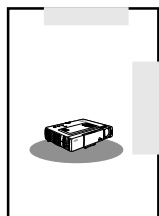

Kurzanleitung [1]

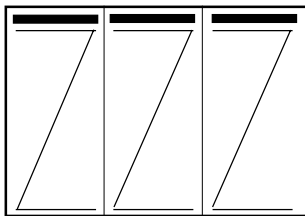

Einlegen der Batterien

1 Drücken Sie auf den Batteriefachdeckel, und schieben Sie ihn zur Seite.

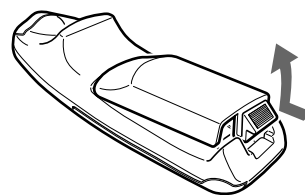

2 Die zwei mitgelieferten Batterien (Größe AAA/R03) einlegen. Beim Einlegen auf korrekte Polarität (+ und -) der Batterien achten.

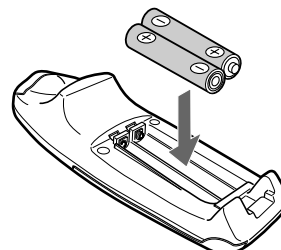

3 Schieben Sie den Batteriefachdeckel wieder bis zum Einrasten ein.

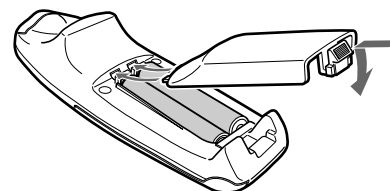

VORSICHT

Bei nicht korrektem Auswechseln der Batterie besteht Explosionsgefahr. Nur durch den gleichen Typ oder einen vom Hersteller empfohlenen gleichwertigen Typ ersetzen. Verbrauchte Batterien entsprechend den Anweisungen des Herstellers entsorgen.

Hinweise

- Falls die Fernbedienung naß wird, muß sie sofort trockengewischt werden.
- Vermeiden Sie übermäßige Wärme und Feuchtigkeit.
- Falls Sie vorhaben, die Fernbedienung längere Zeit nicht zu benutzen, sollten Sie die Batterien herausnehmen.
- Legen Sie nicht alte und neue Batterien zusammen ein.
- Einige Einstellungen können von der Fernbedienung aus vorgenommen werden. Handhaben Sie die Fernbedienung vorsichtig.

Wirksamer Bereich der Fernbedienung

Die Fernbedienungssensoren befinden sich an der Vorderseite und an der Rückseite des Projektors.

Der wirksame Fernbedienungsbereich ist 50 Grad horizontal und 30 Grad vertikal relativ zu einer Linie rechtwinklig zum Fernbedienungssensor. Die Entfernung zwischen der Fernbedienung und dem Fernbedienungssensor muß kürzer als 4 m sein.

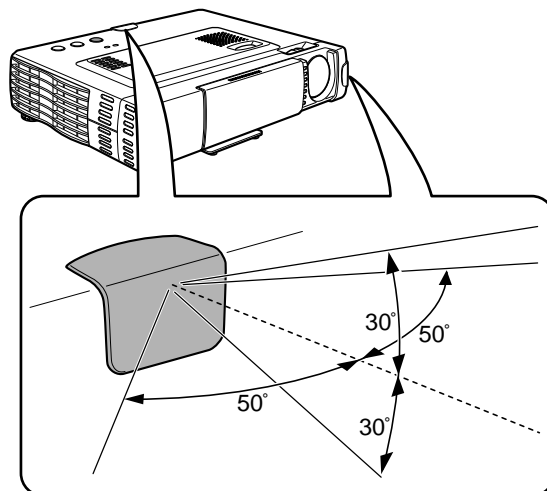

Teile und Bedienungselemente

Beziehen Sie sich für Bedienungsanweisungen auf die in Klammern angegebene(n) Seite(n).

Ansicht von Oberseite, Vorderseite und Seitentafel

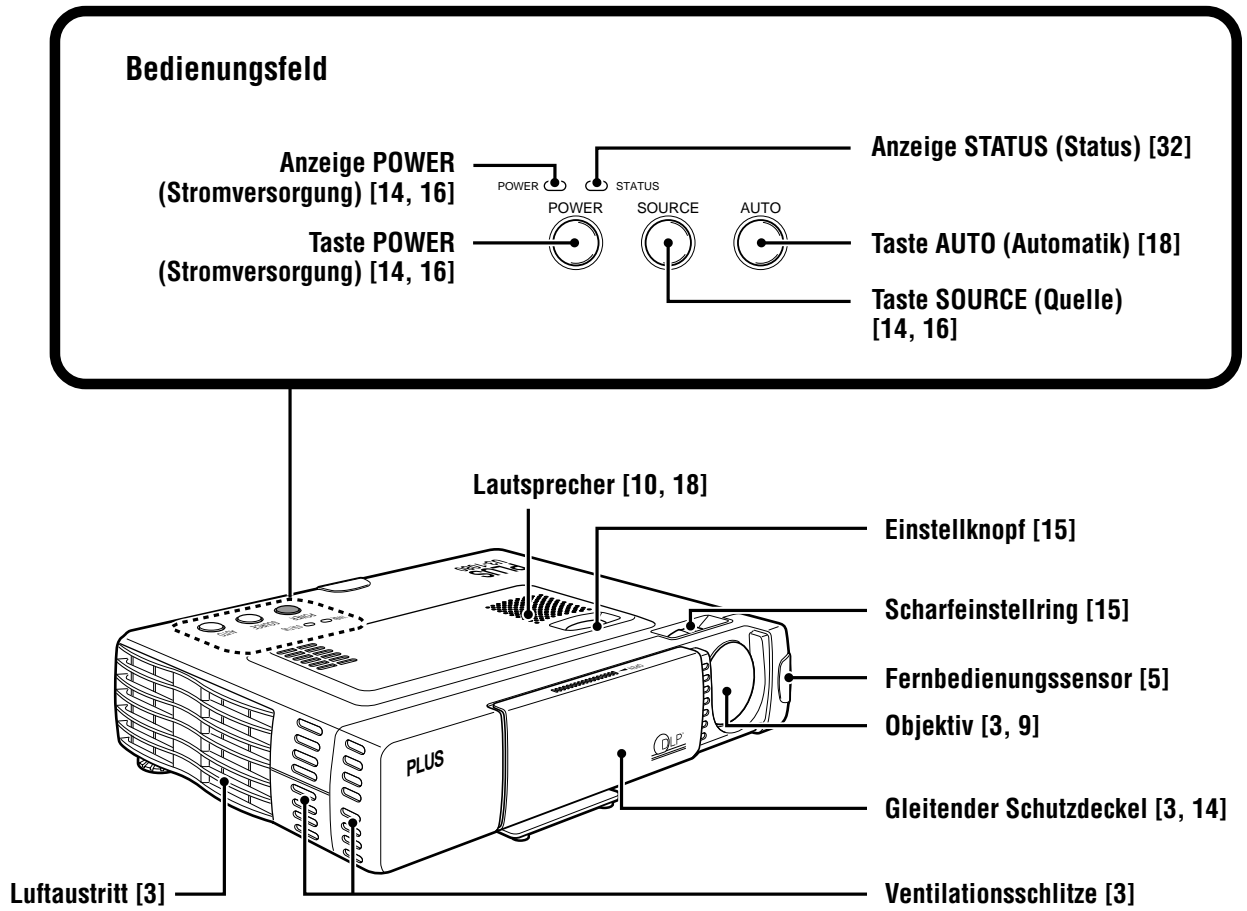

Unterseite

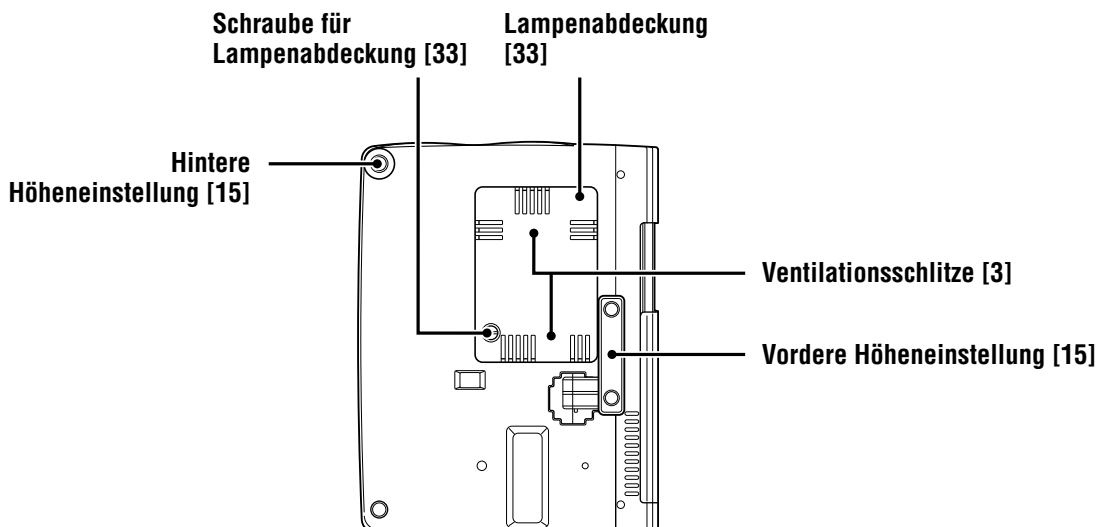

Drahtlose Fernbedienung

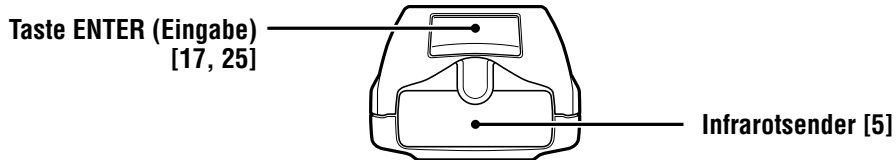

Leuchtdiode
Leuchtet während ein Infrarotsignal gesendet wird.

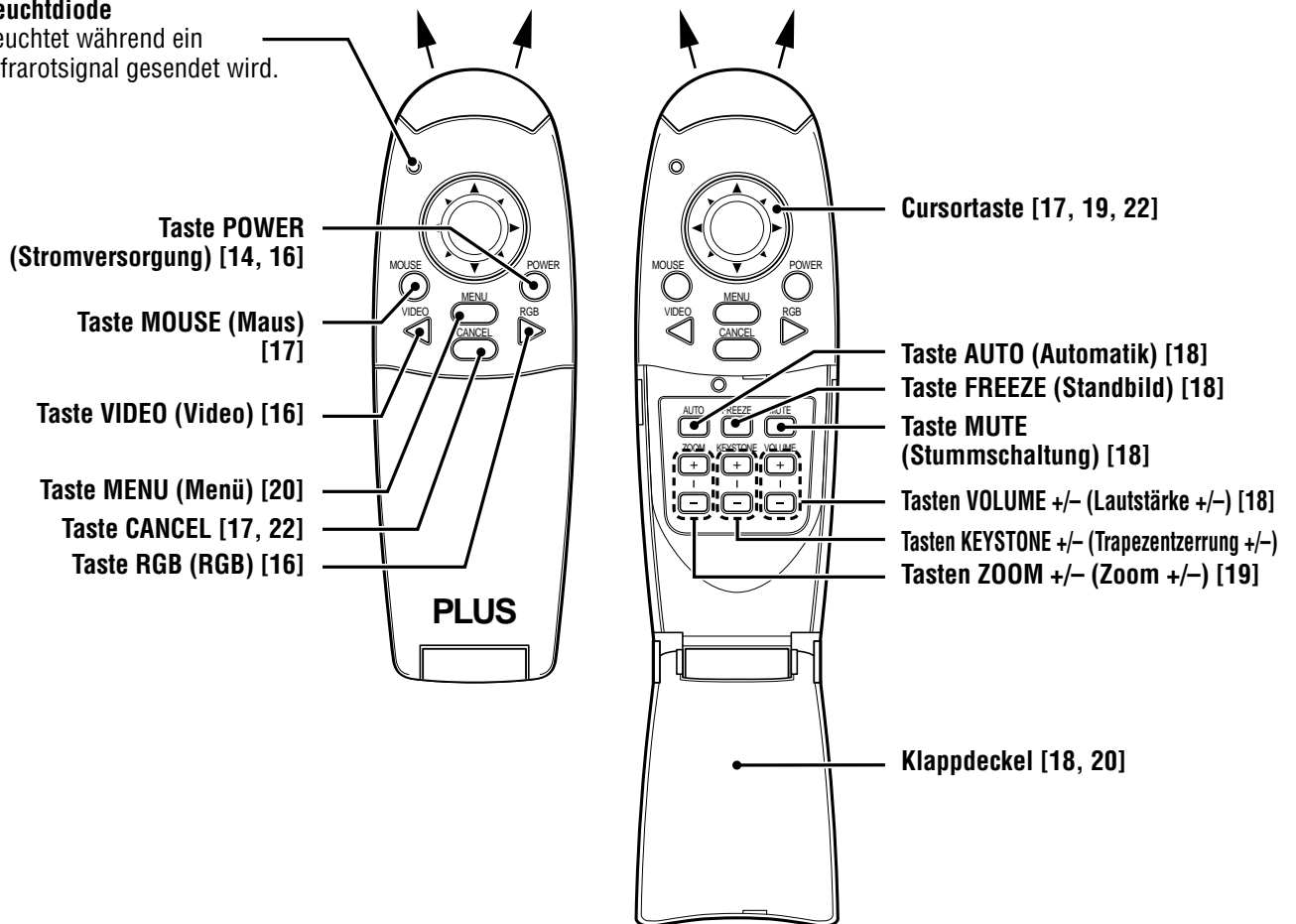

Installation

Der Abstand zwischen dem Objektiv des Projektors und dem Bildschirm bestimmt die Größe des projizierten Bildes, weshalb Sie vor der Herstellung von Anschlüssen den Aufstellungsort für den Projektor und den Bildschirm berücksichtigen müssen. Als weitere wichtige Faktoren müssen Sie auch die Bildschirmgröße und die Höhe des Projektors und des Bildschirms berücksichtigen.

Tip

Eine matte Wand kann als Ersatz für einen Bildschirm verwendet werden.

⚠ Warnung

Tragen des Projektors

Tragen Sie den Projektor immer in der Tragetasche. Achten Sie darauf, daß das Netzkabel und jegliche Signalkabel abgezogen wurden, bevor Sie den Projektor anheben. Während des Transports oder der Lagerung sollte das Objektiv durch den gleitenden Schutzdeckel geschützt sein.

- Achten Sie darauf, daß der Projektor immer auf einer ebenen, horizontalen Fläche steht. Wenn der Projektor herunterfällt, kann er jemanden verletzen und außerdem beschädigt werden.
- Setzen Sie den Projektor nicht an Orten mit extrem variablen Temperaturen ein. Der zulässige Betriebstemperaturbereich liegt zwischen 5°C und 35°C.
- Achten Sie darauf, daß der Projektor nicht dem Einfluß von Feuchtigkeit, Staub oder Rauch ausgesetzt wird, da sonst die Bildqualität beeinträchtigt werden könnte.
- Achten Sie darauf, daß der Projektor rundum genügend Freiraum hat, um gute Belüftung zu gewährleisten. Die Belüftungsschlitze unten und seitlich am Projektor dürfen nicht verdeckt werden.

Aufstellen des Projektors

Die projizierten Bilder werden mit zunehmendem Abstand zwischen dem Projektor und dem Bildschirm größer. Die minimale Bilddiagonale ist etwa 36 Zoll in einem Abstand von 1,2 m, und die maximale Bilddiagonale ist etwa 200 Zoll in einem Abstand von 6,8 m vom Projektor. Verwenden Sie die nachfolgende Information, wenn Sie die Position des Projektors bestimmen.

Projektionsabstand und Bildgröße

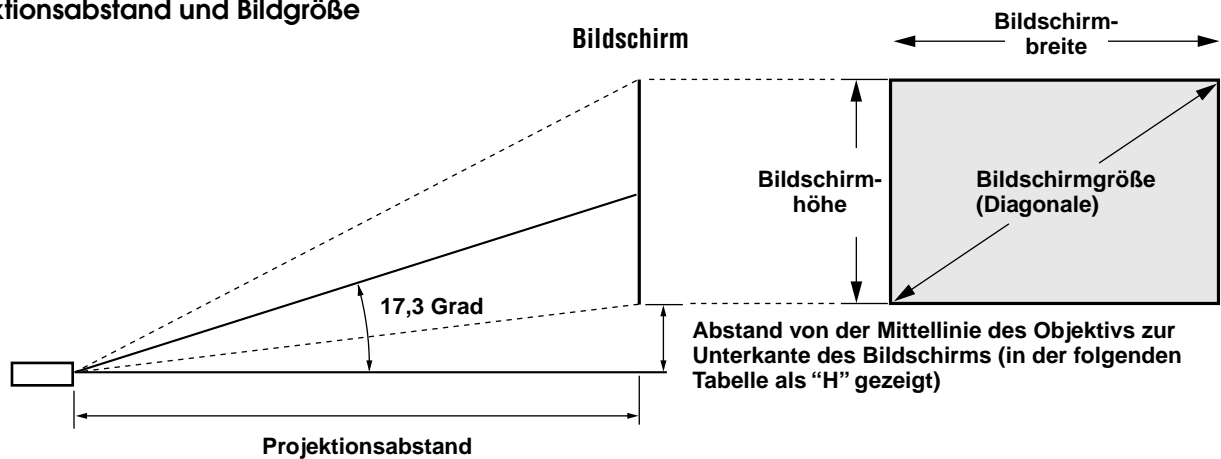

Bildschirmgröße	Projektionsabstand	Dimension (H)
Zoll	m	cm
36	1,2	9,9
60	2,0	16,9
80	2,7	22,5
100	3,4	28,1
120	4,1	33,7
150	5,1	42,2
200	6,8	56,2

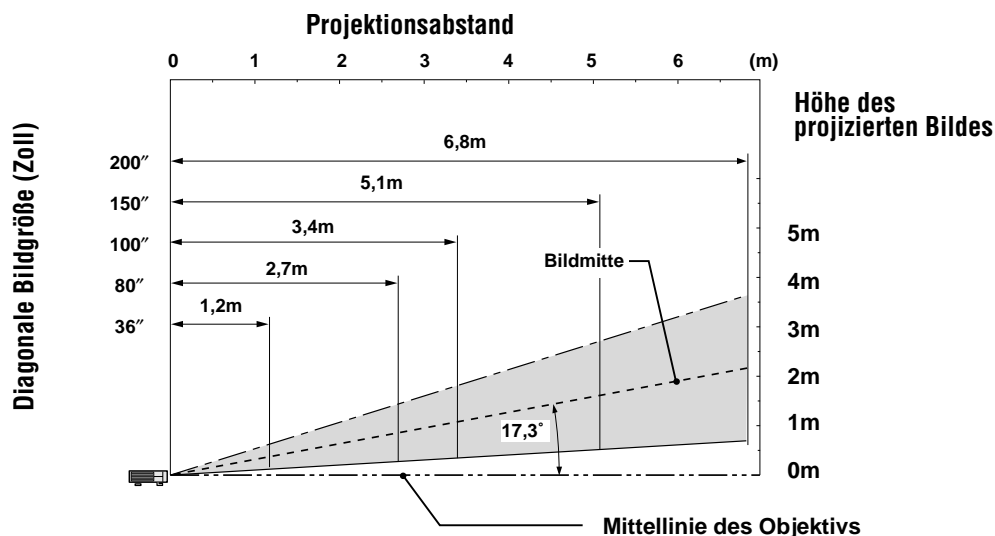

Anschluß von Videoausrüstung

Sie können wie in der folgenden Abbildung gezeigt bis zu zwei Videogeräte an den Projektor anschließen.

- Wenn Sie zwei Geräte anschließen, können Sie die Eingangsquelle (Bild) auf VIDEO oder S-VIDEO umschalten. Der Anschluß S-VIDEO (S-Video) bietet lebendigere Farben und höhere Auflösung im Vergleich zum Anschluß VIDEO (Video).
- Auch wenn zwei Geräte angeschlossen sind, kann nur der Ton von einem Gerät durch den Projektorlautsprecher wiedergegeben werden. Wenn Sie zwei externe Geräte anschließen, kann der Ton von einem dieser Geräte über den Lautsprecher dieses Projektors wiedergegeben werden. Ton für mit Video zusammenhängendem Eingang (Video, S-Video) kann vom Menü oder vom Eingang RGB (bzw. YCbCr) her ein- und ausgeschaltet werden. (Siehe Seite 28.)

Anschluß an den Anschluß VIDEO (Video) des Projektors

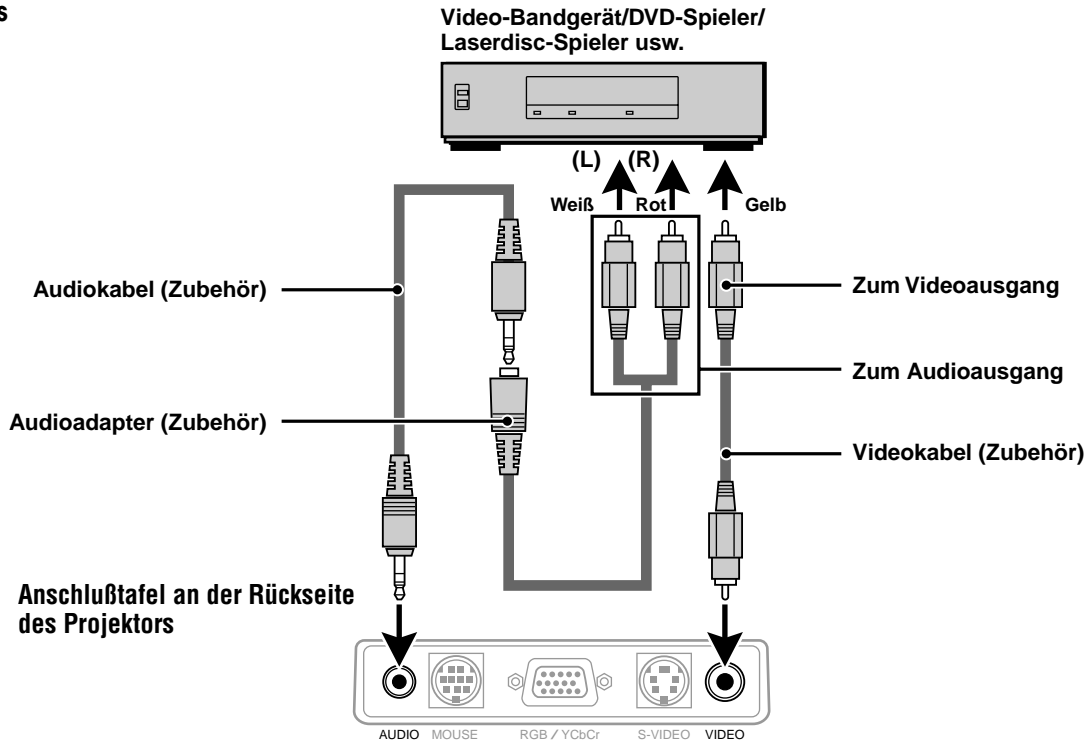

Anschluß an den Anschluß S-VIDEO (S-Video) des Projektors

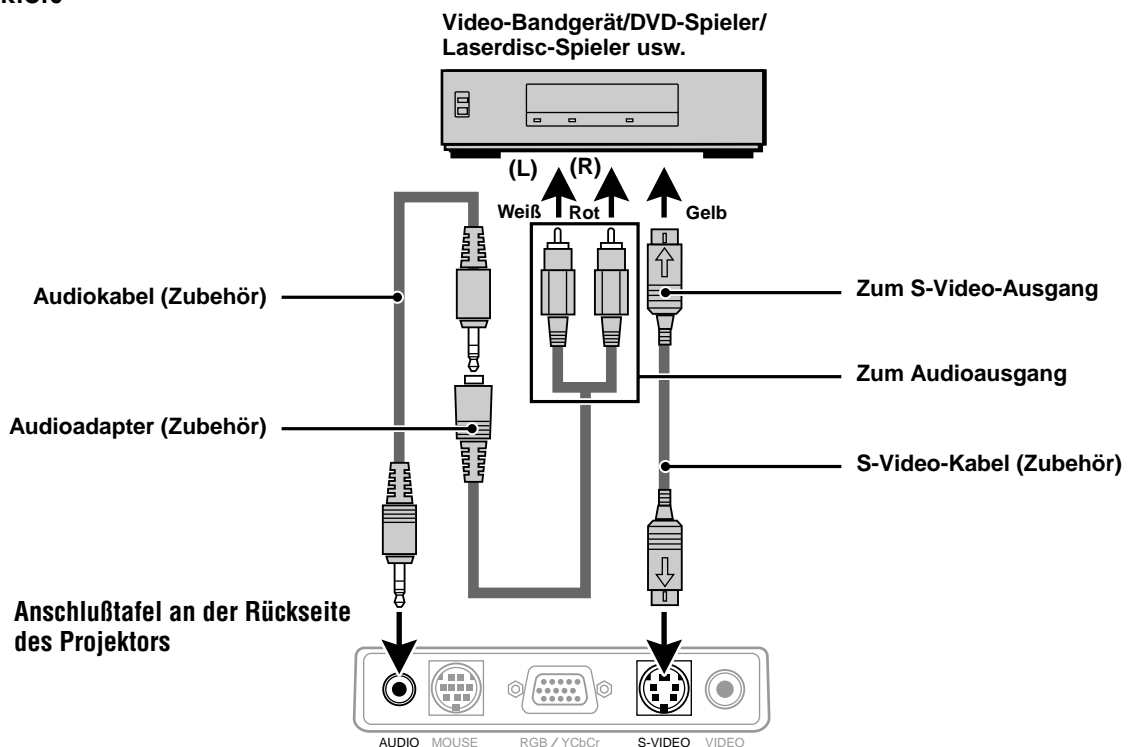

Anschluß von Videoausrüstung mit Ausgabe eines Komponentenvideosignals (YCbCr)

- Videoausrüstung mit Komponentenvideosignal (YCbCr) kann durch Einstellen des RGB-/YCbCr-Anschlusses vom Menü her auf YCbCR (siehe Seite 27) an diesen Projektor angeschlossen werden.

Anschluß an den RGB-/YCbCr-Anschluß

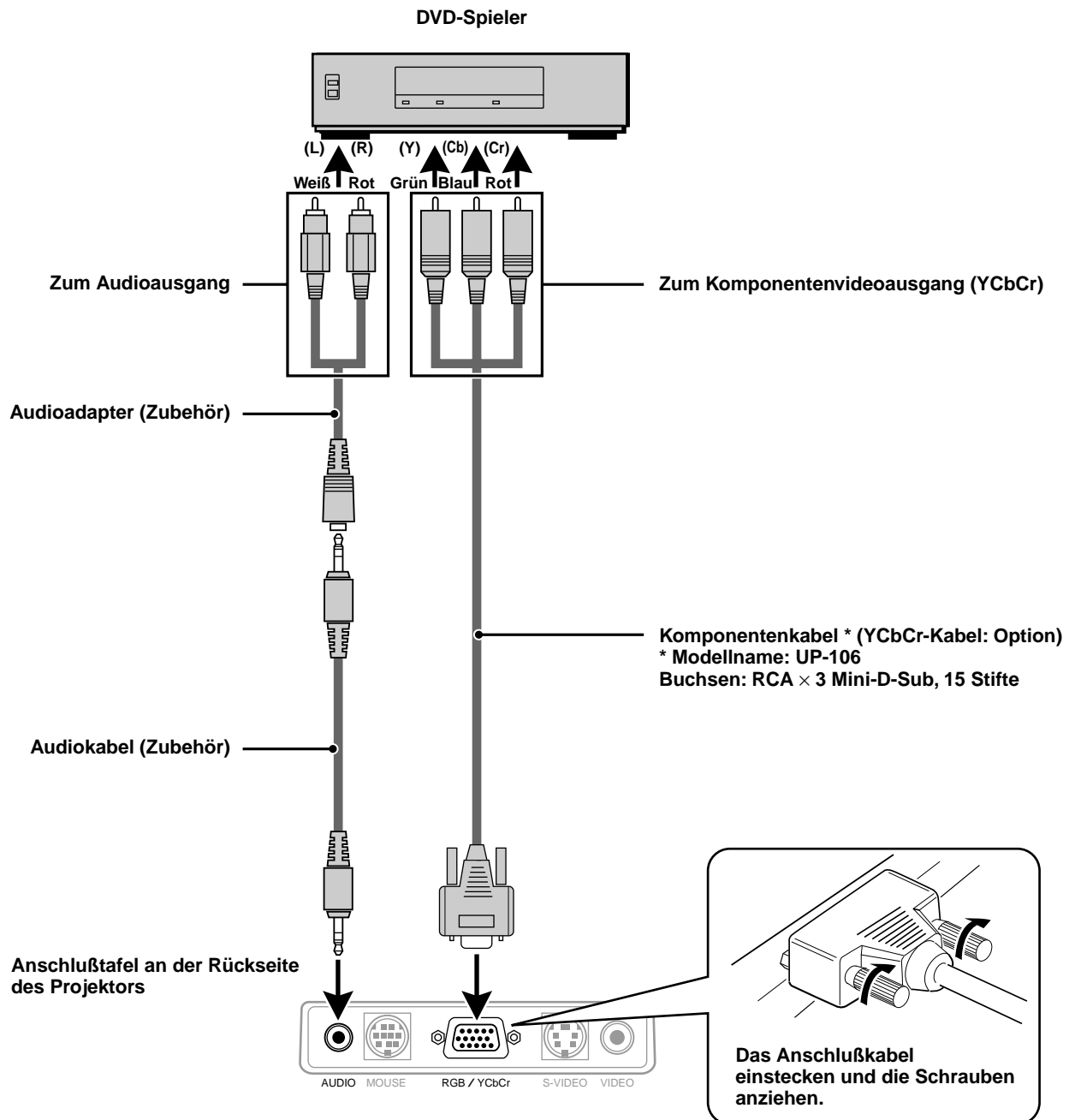

Anschluß an einen IBM-PC/AT-kompatiblen Computer oder einen Macintosh

Durch Anschluß des analogen RGB-Ausgangs eines Computers an den RGB-/YCbCr-Anschluß dieses Projektors und Einstellen des RGB-/YCbCr-Anschlusses auf RGB (siehe Seite 27) kann dieser Projektor für beeindruckende Präsentationen verwendet werden.

- Beziehen Sie sich für die Methode zum Einstellen Ihres Computers auf die Bedienungsanleitung oder wenden Sie sich an den Hersteller.

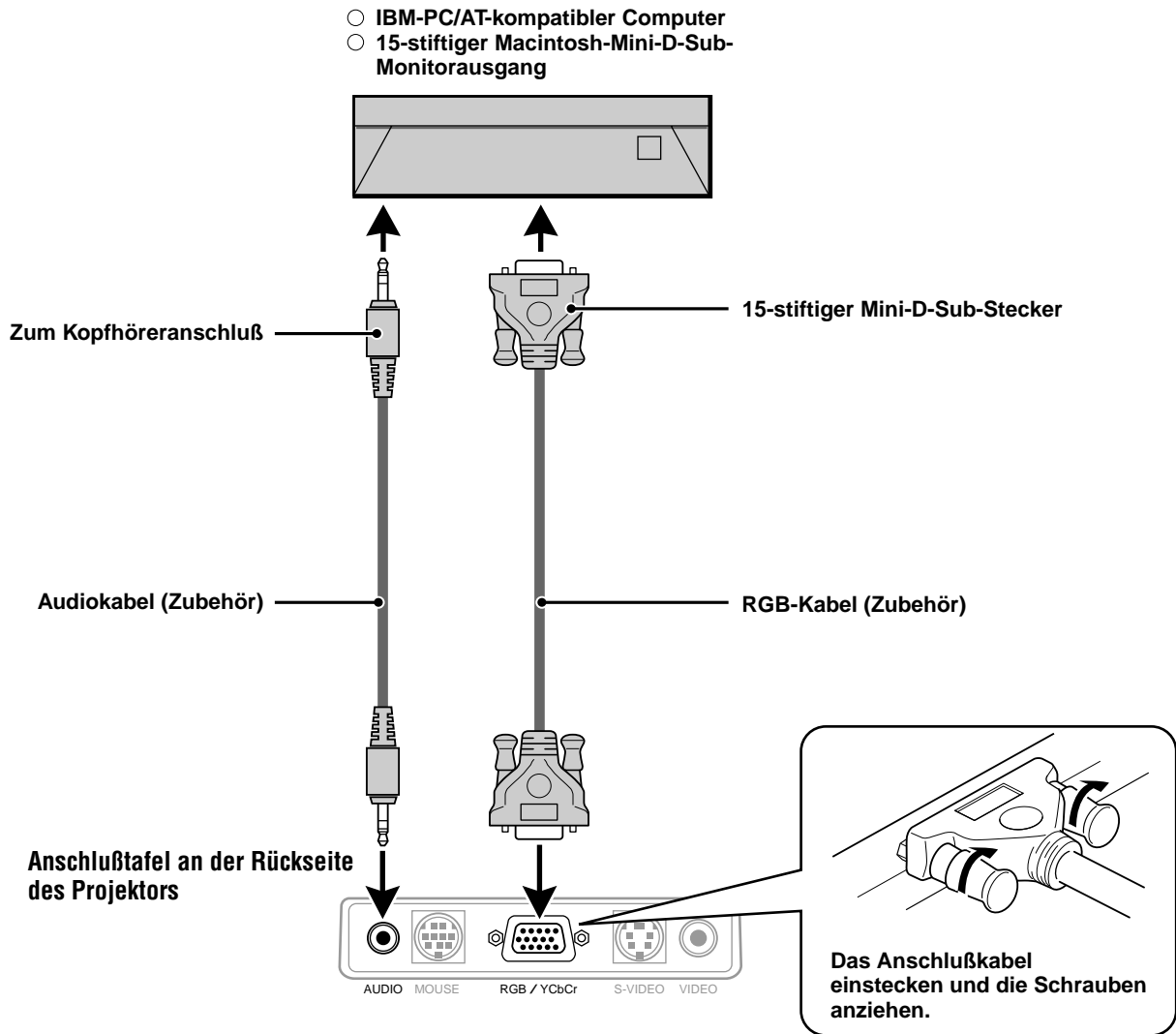

Ändern der Bildauflösung

Je nach Grafikfähigkeit des eingesetzten Computers können Sie eine der nachstehenden Auflösungen wählen. Generell kann ein Computer — PC oder Macintosh — mit 1 MB VRAM:

640 × 480 Pixel bei 16,7 Millionen Farben (24 Bit Truecolor).

800 × 600 Pixel bei 65000 Farben.

1024 × 768 bei 256 Farben.

Mit zunehmender Auflösung nimmt die Anzahl darstellbarer Farben ab. Bei 2 MB VRAM:

640 × 480 Pixel bei 16,7 Millionen Farben (24 Bit Truecolor).

800 × 600 Pixel bei 16,7 Millionen Farben (24 Bit Truecolor).

1024 × 768 Pixel bei 65000 Farben.

1280 × 1024 bei 256 Farben.

Windows 98/Windows 95

Die Auflösung läßt sich auf zweierlei Weise ändern.

Methode 1

- 1 Verschieben Sie den Cursor auf einen freien Teil des Desktops, und klicken Sie die rechte Maustaste.
- 2 Wählen Sie “Eigenschaften”, dann darunter “Einstellungen”.
- 3 Ändern Sie die Auflösung, und klicken Sie auf “OK”.
- 4 Sie werden eventuell aufgefordert, das System zur Aktivierung der geänderten Einstellung neu zu starten; oder Sie sehen eine Meldung “Windows ändert nun die Größe des Bildschirms”. Sie werden dann gefragt, ob Sie die neue Einstellung beibehalten wollen. Bestätigen Sie mit “Ja”.

Methode 2

- 1 Klicken Sie auf den Ordner “Computer”.
- 2 Öffnen Sie “Einstellungen”, und wählen Sie “Display”.
- 3 Ändern Sie die Auflösung, und klicken Sie auf “OK”.
- 4 Sie werden eventuell aufgefordert, das System zur Aktivierung der geänderten Einstellung neu zu starten; oder Sie sehen eine Meldung “Windows ändert nun die Größe des Bildschirms”. Sie werden dann gefragt, ob Sie die neue Einstellung beibehalten wollen. Bestätigen Sie mit “Ja”.

Windows 3.1

- 1 Öffnen Sie die “Hauptgruppe” und dort die “Einstellungen”.
- 2 Wählen Sie “Systemeinstellungen ändern”, und klicken Sie auf “Optionen”.
- 3 Wählen Sie “Display-Einstellungen ändern”.
- 4 Wählen Sie die gewünschte Auflösung.
- 5 Wählen Sie das gegenwärtige oder ein anderes Laufwerk.
- 6 Starten Sie Windows erneut, damit die geänderten Einstellungen aktiviert werden.

Macintosh

- 1 Wählen Sie unter dem Apple-Menü “Einstellungen”, und öffnen Sie “Monitore”.
- 2 Öffnen Sie “Optionen” durch Anklicken.
- 3 Wählen Sie die gewünschte Auflösung, und bestätigen Sie mit “OK”.

Notebook-Computer und Standardauflösungen

(U3-1080)

Das Projektor ist für die Projektion von industriellem Standardvideo entworfen, z.B. VESA (Video Electronics Standards Association) oder XGA (eXtended Graphics Array). Notebook-Computer verwenden die Industrienormen nicht. Sie verwenden den für ihren lokalen LCD-Display erforderlichen Takt. Das Endergebnis ist typischerweise nicht Standard. Durch Ausschalten Ihres Notebook-Displays werden die Taktparameter dem wirklichen VESA- oder XGA-Signal ähnlicher.

(U3-880)

Das Projektor ist für die Projektion von industriellem Standardvideo entworfen, z.B. VESA (Video Electronics Standards Association) oder VGA (Video Graphics Array). Notebook-Computer verwenden die Industrienormen nicht. Sie verwenden den für ihren lokalen LCD-Display erforderlichen Takt. Das Endergebnis ist typischerweise nicht Standard. Durch Ausschalten Ihres Notebook-Displays werden die Taktparameter dem wirklichen VESA- oder VGA-Signal ähnlicher.

Ausgabe von externen Ausgangssignalen eines Notebook-Computers

Wenn ein Notebook-Computer für Projektion angeschlossen wird, ist ein bestimmtes Maß an Kenntnissen für Kabelanschluß, Start und den nachfolgenden Betrieb erforderlich. Bitte beziehen Sie sich für die folgende Bedienung auf die Bedienungsanleitung für Ihren Notebook-Computer.

1. Stellen Sie sicher, daß der Projektor Signale von Ihrem Notebook-Computer empfängt.

Das externe Signal wird möglicherweise nicht abgegeben, obwohl der LCD-Bildschirm des Notebook-Computers eine solche Abgabe anzeigt. Verwenden Sie das durch diesen Projektor angezeigte Informationsmenü (INFORMATION) (Seite 20, 21) zur Überprüfung.

Wenn 0 kHz angezeigt wird, so wird kein externes Ausgangssignal vom Computer empfangen.

2. Wenn der Notebook-Computer das externe Signal nicht abgibt, so verfahren Sie wie folgt.

Drücken Sie für einen IBM-PC/AT-kompatiblen Computer die Taste [Fn] oder eine der Tasten [F1] bis [F12].

Hinweis

Bei gleichzeitiger Anzeige auf dem LCD-Bildschirm des Notebook-Computers und mit diesem Projektor ist das projizierte Bild möglicherweise nicht korrekt, selbst wenn die Anzeige auf dem LCD-Bildschirm normal ist. Schalten Sie in einem solchen Fall den Bildschirm des Notebook-Computers aus und versuchen Sie, nur den externen Ausgabemodus zu verwenden. (In einigen Fällen kann Einstellung von nur externer Ausgabe durch den obigen Schritt 2 oder durch Schließen des LCD-Bildschirms eingestellt werden.)

Verwendung des Projektors

Vor der Verwendung

Öffnen Sie den gleitenden Schutzdeckel des Objektivs.

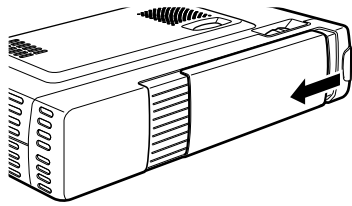

1 Schließen Sie das mitgelieferte Netzkabel an.

Die Anzeige POWER (Stromversorgung) auf der Oberseite des Projektors leuchtet gelb auf und der Projektor tritt in den Bereitschaftszustand ein.

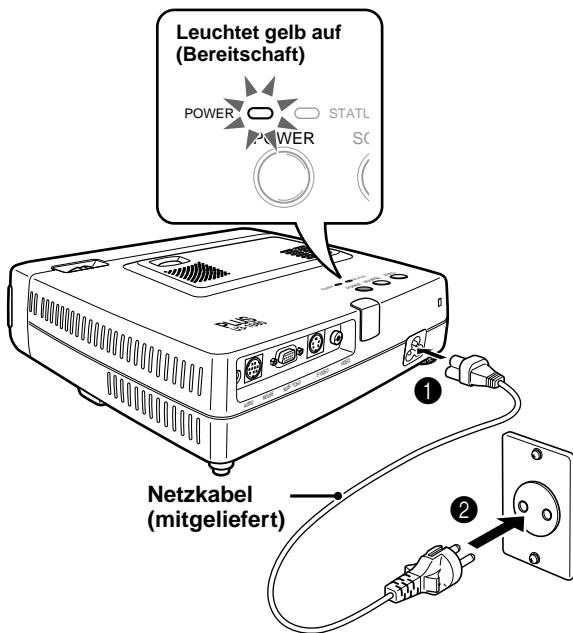

2 Drücken Sie POWER (Stromversorgung) an der Fernbedienung oder POWER (Stromversorgung) auf der Oberseite des Projektors, um den Projektor einzuschalten.

Die Anzeige POWER (Stromversorgung) auf der Oberseite des Projektors wird grün und beginnt zu blinken.

Es dauert eine Minute, bis der Projektor betriebsbereit ist.

Warten Sie, bis die Anzeige nicht mehr blinkt, sondern stetig grün leuchtet.



Hinweis

Während die Lampe POWER (Stromversorgung) blinkt, kann der Projektor auch nicht durch Druck auf die Taste POWER (Stromversorgung) an der Fernbedienung oder die Taste POWER (Stromversorgung) am Projektor ausgeschaltet werden.

3 Schalten Sie die angeschlossene Quelle (Computer, VCR, DVD-Spieler usw.) ein.

Wenn Sie ein Videogerät verwenden, so beginnen Sie Wiedergabe für Bildschirm-/Bildeinstellung.

4 Drücken Sie die Taste VIDEO oder RGB an der Fernbedienung oder die Taste SOURCE (Quelle) am Projektor, um die Eingangsquelle zu wählen (siehe Seite 16).

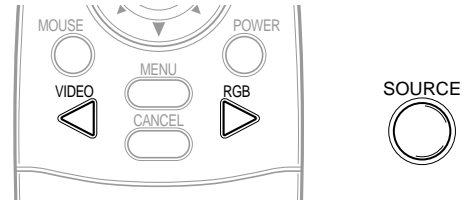

Hinweise

- Wenn ein Bild mit blauem oder schwarzem Bildschirm projiziert wird (der Hintergrundtyp ändert sich entsprechend der Einstellung "Hintergrund", siehe Seite 28), so überprüfen Sie die folgenden Punkte:
 - Ist die Quelle richtig an den Projektor angeschlossen?
 - Ist das Quellengerät bzw. der Computer eingeschaltet?
 - Werden die Videosignale zum Projektor geleitet?
- Die Videoauflösung des angeschlossenen Computers kann geändert werden. Siehe Seite 13.

5 Stellen Sie die Position und die Höhe des Projektors ein.

Bewegen Sie den Projektor zu der Position, an der das projizierte Bild horizontal auf dem Bildschirm zentriert ist.

• Wenn das projizierte Bild horizontal versetzt ist

Stellen Sie die Position des Projektors so ein, daß der Projektor rechtwinklig zum Bildschirm ist.

Ansicht von oben

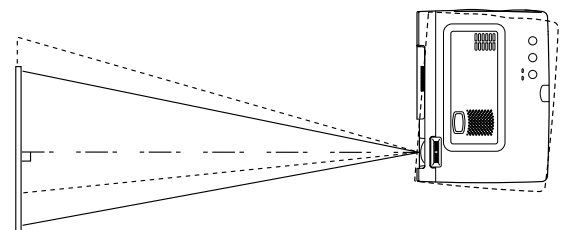

• Wenn das projizierte Bild vertikal versetzt ist

Stellen Sie die Höhenausrichtung des Projektors mit den Einstellfüßen ein. Siehe nächste Seite.

Ansicht von der Seite

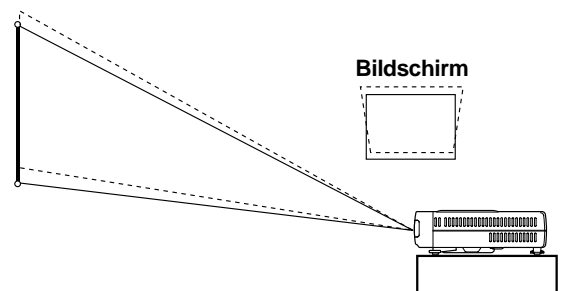

Höheneinstellung mit den Einstellfüßen

Der Projektor hat zwei Höhereinstellungen: eine an der rechten Seite der Rückseite und eine andere vorne in der Mitte des Projektors.

- 1 Heben Sie die Vorderseite des Projektors mit der rechten Hand auf den ungefähren gewünschten Einstellwinkel an.
- 2 Drücken Sie den Einstellknopf an der Vorderseite.
Lösen Sie die Einstellfüße und lassen Sie sie in ihre Position fallen.
- 3 Lassen Sie den Knopf los.
Die Füße werden in ihrer Position fixiert.
- 4 Drehen Sie die Kontaktfläche des hinteren Fußes nach rechts oder links, um Feineinstellung durchzuführen.

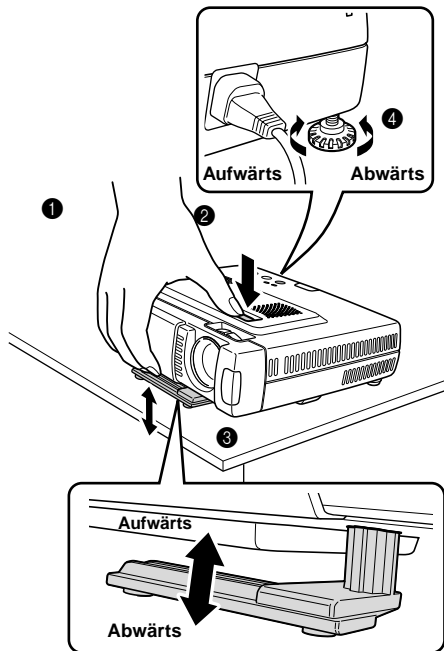

- 6** Wenn die Verzerrung des projizierten Bildes nicht mit den Einstellfüßen korrigiert werden kann, so drücken Sie die Tasten **KEYSTONE +/-** (Trapezentzerrung +/-) an der Fernbedienung für Feineinstellung (siehe Seite 18).

Verwendung der Tasten **KEYSTONE** (Trapezentzerrung) zur Korrektur der Trapezverzerrung des projizierten Bildes.

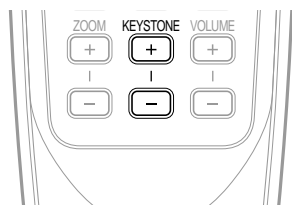

Hinweis

Die maximale Korrektur ist 14 Grad (einschließlich der optischen Korrektur).

Das projizierte Bild wird oben und unten wie nachfolgend gezeigt korrigiert.

Wenn ein Menü angezeigt wird, so wird Verzerrung des Menüs nicht korrigiert.

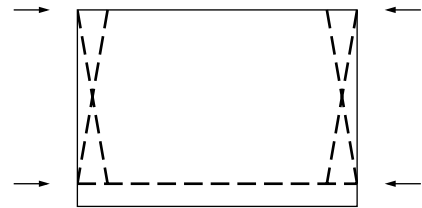

- 7** Stellen Sie die Bildgröße entsprechend dem Abstand zum Bildschirm ein. Verwenden Sie dann den **Scharfeinstellung**, um scharf einzustellen.

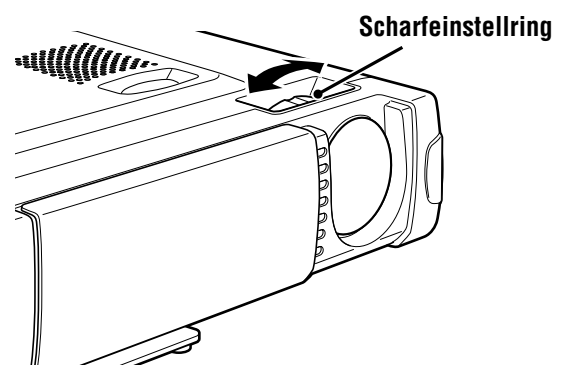

- 8** Ändern Sie die Einstellung des Projektors entsprechend der in Schritt 4 gewählten Methode und Signalquelle.

- Wählen Sie **„Projektion“** angemessen für den Typ der Projektorinstallation (siehe Seite 29).

Stellen Sie **„Projektion“** neu ein, wenn das Bild seitenverkehrt ist oder auf dem Kopf steht.

- Wählen Sie im Fall von **Video oder S-Video** das Farbsystem wie erforderlich (siehe Seite 26).

Normalerweise ist es nicht erforderlich, die Werkseinstellungen zu ändern. Stellen Sie weiterhin den **RGB-/YCbCr-Anschluß** für Komponentenvideo (YCbCr) ein (siehe Seite 27).

- Stellen Sie im Fall von **RGB-Eingang** den Videotyp des angeschlossenen Computers ein.

Dieser Projektor identifiziert das Eingangssignal automatisch und wählt die am besten angemessene Auflösung. Stellen Sie jedoch **„Bildeinstellung“** und **FINE** **„Feinbild“** (siehe Seite 24) von Hand ein, wenn Flackern, Störungen, Farbversetzung usw. auftreten, und stellen Sie die vertikale und die horizontale Position von Hand ein (siehe Seite 24), wenn das Bild nicht zentriert ist.

Sie können auch **Projektion** des Bildes in der ursprünglichen Größe der eingehenden Signalaufklärung wählen (siehe Seite 27). (Normalerweise wird die Auflösung automatisch erfaßt und die Anzeige wird vergrößert oder verkleinert.)

Verwendung des Projektors (fortgesetzt)

9 Stellen Sie die Bildelemente ein (siehe Seite 22), und wählen Sie dann den Bildtyp entsprechend dem Videoinhalt (siehe Seite 26).

10 Beginnen Sie mit der Verwendung des Projektors.

Die folgenden Funktionen stehen bei der Verwendung des Projektors zur Verfügung:

- Einstellen der Lautstärke des Projektorlautsprechers (siehe Seiten 18 und 28),
- Zeitweilige Unterdrückung von Bild und Ton (siehe Seite 18),
- Standbild von einem bewegten Bild (siehe Seite 18),
- Vergrößern des Bildes (siehe Seite 19)

Hinweis

- Wenn mindestens 5 Minuten lang kein Signal eingegeben wird, so wird die Stromversorgung automatisch ausgeschaltet und der Bereitschaftszustand wird aktiviert (siehe Seite 29).

Nach Verwendung des Projektors

1 Drücken Sie die Taste **POWER (Stromversorgung)** an der Fernbedienung oder die Taste **POWER (Stromversorgung)** am Projektor für einige Sekunden.

Die Stromversorgung wird ausgeschaltet und die Anzeige **POWER (Stromversorgung)** blinkt eine Minute lang gelb. Dann wird der Bereitschaftszustand aktiviert. (Der Kühlventilator läuft noch einige Zeit weiter, um den Projektor zu kühlen.)

Ziehen Sie niemals das Netzkabel ab, während die Anzeige blinkt.

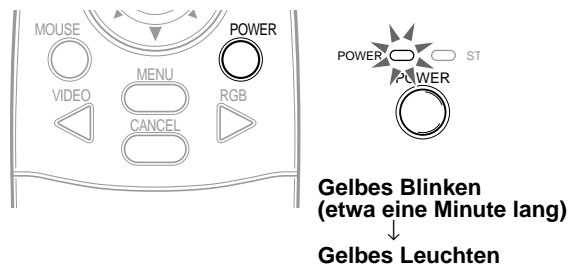

Hinweise

- Die Tasten **POWER (Stromversorgung)** an der Fernbedienung und am Projektor sind unwirksam, während die Anzeige blinkt.
- Warten Sie mindestens eine Minute, bis Sie den Projektor wieder einschalten. Vor Ablauf dieses Zeitraums von einer Minute kann die Stromversorgung nicht wieder eingeschaltet werden.
- Der Kühlventilator läuft auch im Bereitschaftszustand noch einige Zeit weiter.

2 Ziehen Sie das Netzkabel ab.

Die Anzeige **POWER (Stromversorgung)** geht aus.

Verwendung der Fernbedienung (Wahl der Eingangsquelle)

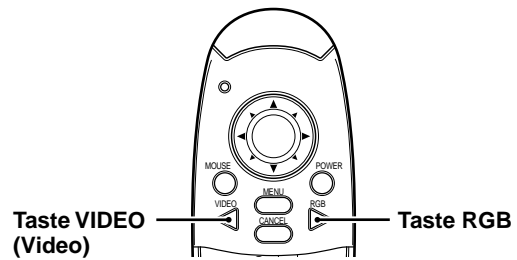

Bedienung vom Projektor

Die Eingangsquelle kann nicht nur an der Fernbedienung, sondern auch mit der Taste **SOURCE (Quelle)** am Projektor gewählt werden.

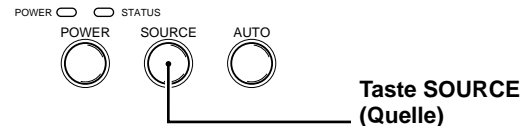

1 Drücken Sie die Taste **VIDEO (Video)**.

Das am Eingang des Projektors angeschlossene Videosignal (**VIDEO, S-VIDEO**) wird automatisch entdeckt und projiziert. Wenn kein Videosignal entdeckt wird, wird die Meldung "Kein Signal" angezeigt.



2 Drücken Sie die Taste **RGB**.

Das am Eingang des Projektors angeschlossene RGB-Signal wird automatisch entdeckt und projiziert.

(Komponentenvideo wird entdeckt, wenn der RGB-/YCbCr-Anschluß (Seite 27) auf YCbCr eingestellt ist.) Wenn kein Videosignal entdeckt wird, wird die Meldung "Kein Signal" angezeigt.



Hinweis

- Wenn automatische Quelle (Seite 29) eingestellt ist, werden alle zum Projektor eingegebenen Videosignale entdeckt.

3 Drücken Sie die Taste **SOURCE (Quelle)**.

Das am Eingang des Projektors angeschlossene Videosignal (**RGB oder YCbCr, VIDEO, S-VIDEO**) wird automatisch entdeckt und projiziert. Wenn kein Videosignal entdeckt wird, wird die Meldung "Kein Signal" angezeigt.



Die Signale werden wiederholt in der nachfolgend gezeigten Reihenfolge abgefragt.

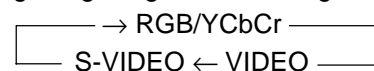

Hinweis

- Wenn automatische Quelle (Seite 29) eingestellt ist, werden alle zum Projektor eingegebenen Videosignale entdeckt.

Verwendung der Fernbedienung als Computermaus

Durch Verbindung des Anschlusses MOUSE (Maus) des Projektors mit dem Computer kann die Fernbedienung dieses Projektors als Computermaus (drahtlose Mausfunktion) verwendet werden.

Mausfunktionen der Fernbedienung

- Die Cursortaste an der Fernbedienung steuert die Computermaus-Funktionen.
- Wenn ein unter Windows laufender Computer angeschlossen ist, so funktioniert die Taste ENTER (Eingabe) der Fernbedienung als die linke Maustaste des Computers, und die Taste CANCEL (Abbrechen) funktioniert als die rechte Maustaste des Computers.
- Wenn ein Macintosh-Computer angeschlossen ist, funktionieren die Taste ENTER (Eingabe) und die Taste CANCEL (Abbrechen) beide als die Maustaste des Computers.

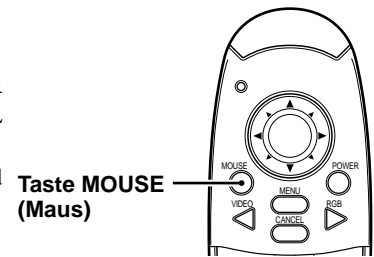

Anschluß eines Computers an den Anschluß MOUSE (Maus) dieses Projektors

Vor dem Anschluß des Computers

- Schalten Sie vor dem Anschluß den Computer aus. Schalten Sie auch den Projektor aus, falls er angeschlossen ist.
- Schalten Sie nach beendetem Anschluß den Projektor ein, und starten Sie dann den Computer.

USB-Anschluß

Schließen Sie das mitgelieferte USB-Mauskabel wie in der Abbildung gezeigt direkt an den USB-Anschluß (USB = Universaler serieller Bus) des Computers an.

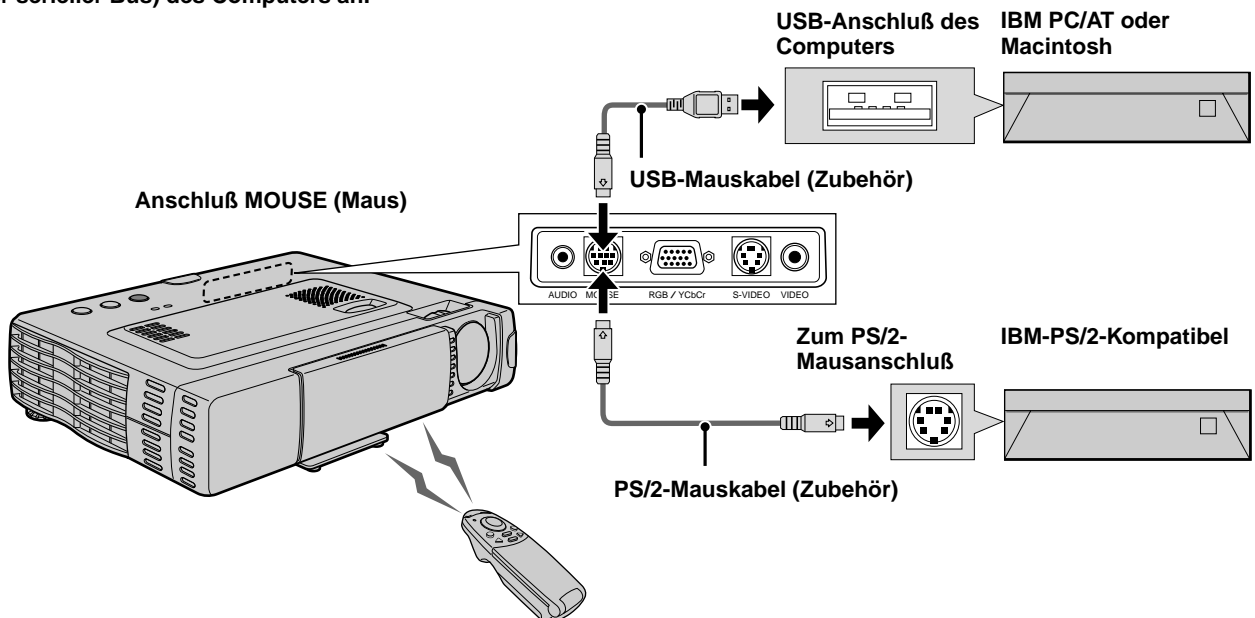

IBM-PS/2-Mausanschluß

Schließen Sie das mitgelieferte PS/2-Mauskabel wie in der Abbildung gezeigt direkt an den Computer an.

Hinweise

- Abhängig vom Computer wird eine Maus in einigen Fällen möglicherweise nicht erkannt, wenn sie nicht vor dem Einschalten des Computers an den Anschluß MOUSE (Maus) angeschlossen worden ist.
- Bei Notebook- und Laptop-Computern ist bei Anschluß an den Anschluß MOUSE (Maus) eventuell die Verwendung des eingebauten Trackballs o.ä. des Computers nicht möglich. In diesem Fall ist Verwendung des Trackballs usw. erst wieder möglich, nachdem der Computer neu gestartet worden ist, auch wenn der Anschluß MOUSE (Maus) abgetrennt wird.

Verschiedene Funktionen während Verwendung des Projektors

Die folgenden Bedienungen können nach Öffnen des Klappdeckels der Fernbedienung durchgeführt werden.

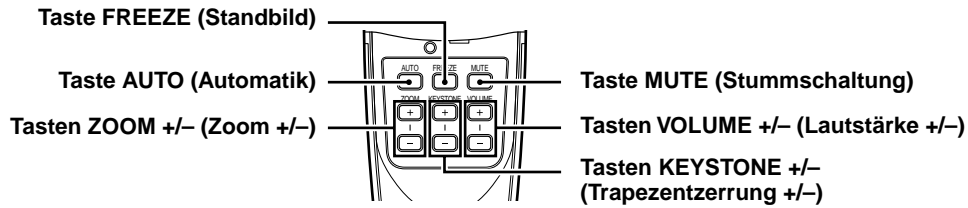

Automatische Bildschirmeinstellung

Drücken Sie die Taste **AUTO (Automatik)**.



Die Position und die Größe des Eingabebildes werden automatisch entsprechend der Auflösung eingestellt.

Hinweis

Der Betrieb ist der gleiche wie mit der Taste AUTO (Automatik) am Projektor.

Einstellen der Lautstärke

Einstellen der Lautstärke des Projektorlautsprechers.

Drücken Sie die Taste **VOLUME + (Lautstärke +)**, um die Lautstärke zu erhöhen oder **VOLUME - (Lautstärke -)**, um sie zu verringern.

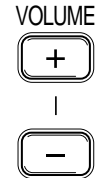

Standbild von einem bewegten Bild

Sie können ein bewegtes Bild an der gewünschten Stelle anhalten.

Drücken Sie die Taste **FREEZE (Standbild)**.

Ein Standbild des gegenwärtigen Einzelbilds wird angezeigt. Drücken Sie die Taste erneut, um zur normalen Anzeige zurückzukehren.



Tip

Das Standbild kann auch vergrößert werden (siehe Seite 19).

Einstellen der Trapezverzerrung

Wenn die Verzerrung des projizierten Bildes nicht mit den Einstellfüßen korrigiert werden kann, so drücken Sie die Tasten **KEYSTONE +/- (Trapezentzerrung)**, um genau einzustellen.

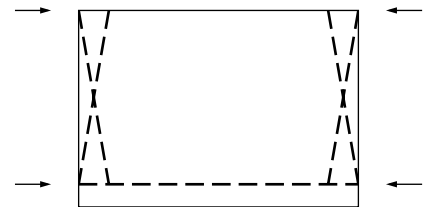
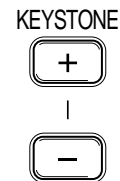

Verwendung der Tasten **KEYSTONE (Trapezentzerrung)** zum Einstellen der Oberseite und der Unterseite eines projizierten Bildes.

Die Oberseite und die Unterseite des projizierten Bildes werden wie in der Abbildung gezeigt ausgeglichen. Wenn ein Menü angezeigt wird, so wird Verzerrung des Menüs selbst nicht ausgeglichen.

Hinweis

Wenn Trapezentzerrung verwendet wird, so kann vom Menü her eingestellt werden, ob das Bildseitenverhältnis eingehalten werden soll oder nicht (siehe Seite 28).

Zeitweilige Unterdrückung von Bild und Ton

Drücken Sie die Taste **MUTE (Stummschaltung)**.

Das Bild und der Ton werden gleichzeitig unterdrückt. Drücken Sie die Taste erneut, um Bild und Ton wiederherzustellen.



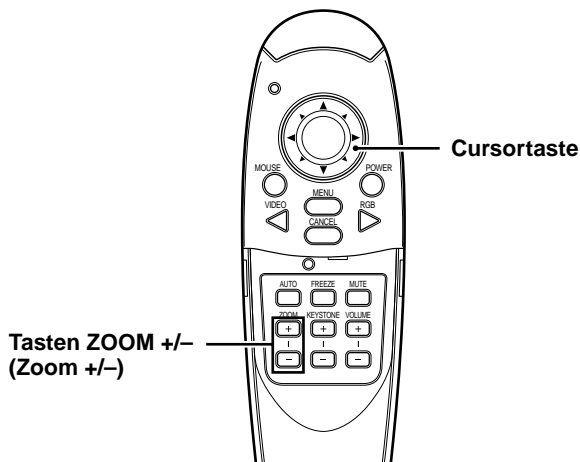

Vergrößern des Bildes

Sie können das Bild bis zur 10-fachen Größe vergrößern.

Drücken Sie die Taste ZOOM + (Zoom +)

Während diese Taste gedrückt wird, wird das Bild vergrößert, bis es die 10-fache Größe des Originalbildes erreicht.

Lassen Sie die Taste bei der gewünschten Größe los.

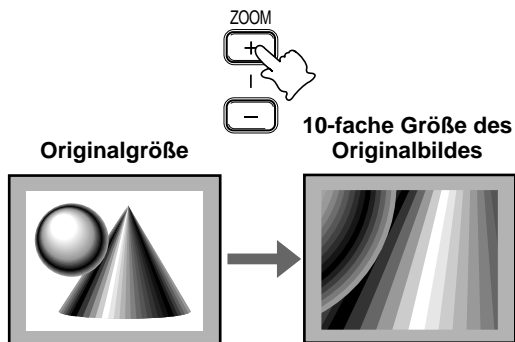

Hinweis

Die Qualität des vergrößerten Bildes nimmt im Vergleich zur Originalgröße ab.

Bewegung zum gewünschten Teil des vergrößerten Bildes

Drücken Sie den entsprechenden Teil der Cursortaste.

Die zur Verfügung stehenden Richtungen werden durch die vier großen Dreiecke auf der Cursortaste angezeigt. Das Bild bewegt sich in der Richtung der gedrückten Taste.

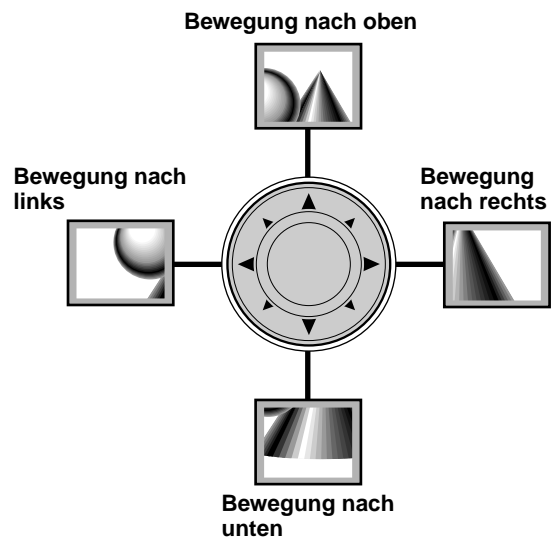

Hinweis

Ein Bild mit verringerter Größe kann nicht bewegt werden, da das gesamte Bild voll angezeigt wird.

Bildverkleinerung

Drücken Sie die Taste ZOOM – (Zoom –). Wenn diese Taste losgelassen wird, kehrt die Bildgröße zu 90% der Originalgröße zurück.

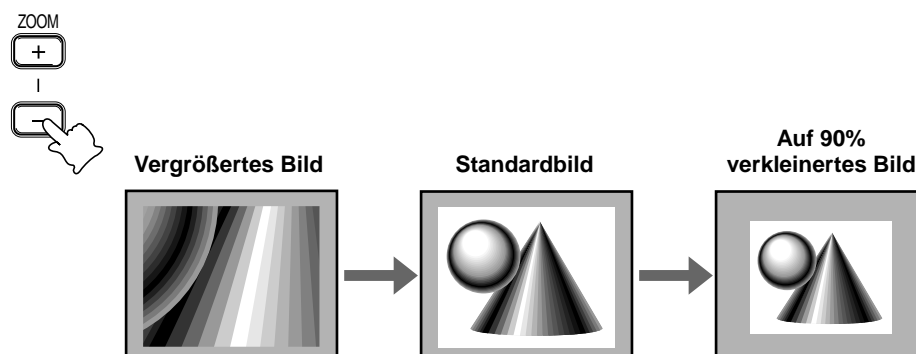

Menüaufbau

Die Zahlen in Klammern geben die Seitennummern zur Bezugnahme an.

Das normale Menü wird angezeigt, wenn die Taste MENU (Menü) bei geschlossenem Klappdeckel der Fernbedienung gedrückt wird.

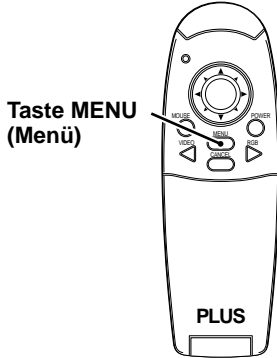

Normales Menü

Für VIDEO-, S-VIDEO- und Komponentenvideoeingang (YCbCr)

Bild	Information	
Helligkeit	- 0 -	(22)
Kontrast	- 0 -	(22)
Farbe	- 0 -	(22)
Farbton	- 0 -	(22)
Schärfe	- 1 -	(22)
- Zurücksetzen -		(25)
- Zurücksetzen der Lampennutzdauerstunden -		(25)
Lampennutzdauer	- 34-	Status -0.04 12-

Das fortgeschrittene Menü wird angezeigt, wenn die Taste MENU (Menü) bei geöffnetem Klappdeckel der Fernbedienung gedrückt wird.

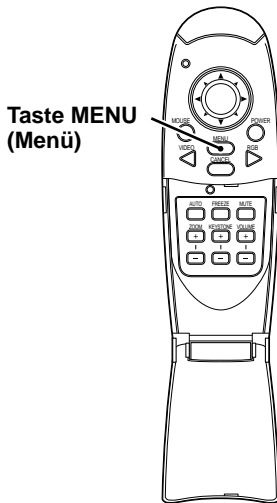

Fortgeschrittenes Menü

Für VIDEO-, S-VIDEO- und Komponentenvideoeingang (YCbCr)

Bild	Farbe	Ansicht	Einrichten	Option	Info.	
Gamma		Normal	Natürlich	Real	Anwender	(26)
Farbtemperatur		Niedrig	Mittel	Normal	Hoch	(26)
Videotyp			DVD		VCR	(26)
Quellenwechsel			- Farbsystem -			(27)
			RGB		YCbCr	(27)
Bildformat		Real	Auto	Direkt	4:3▶16:9	(27)
Filter		- 1 -				(27)
Trapez		Normal		Voll		(28)

Allgemeines Menü

Bild	Farbe	Ansicht	Einrichten	Option	Info.	
Stummschaltung			Aus		An	(28)
Hintergrund			Blau		Schwarz	(28)
Autom. Verstärkung			Aus		An	(28)
Autom. Quelle			Aus		An	(29)
			- Projektion -			(29)
Autom ausschalten			Aus		An	(29)

Allgemeines Menü

Bild	Farbe	Ansicht	Einrichten	Option	Info.	
			- Sprache -			(30)
			- Menüposition -			(30)
Menütyp			Durchscheinend		Opak	(30)
Anzeigezeit					-12- Sec	(30)
Anzeige auf Display	Aus				An	(30)

Normales Menü

RGB-Eingang

Bild	Information	
Helligkeit	- 0 -	(22)
Kontrast	- 0 -	(22)
Bildeinstellung	- 0 -	(24)
Feinbild	- 0 -	(24)
- Position -		(24)

Bild	Information	
- Zurücksetzen -		(25)
- Zurücksetzen der Lampennutzdauerstunden -		(25)
Auflösung	-1024- X -768-	
Frequenz	-H: 48.4 KHz- -V: 60 Hz-	
Lampennutzdauer	- 34- Status -0.04 12-	

Fortgeschrittenes Menü

- Das fortgeschrittene Menü kann nur verwendet werden, wenn der Klappdeckel der mitgelieferten Fernbedienung geöffnet ist.

RGB-Eingang

Bild	Farbe	Ansicht	Einrichten	Option	Info.	
Gamma	Normal	Natürlich	Real	Anwender		(26)
Farbtemperatur	Niedrig	Mittel	Normal	Hoch		(26)
Quellenwechsel		RGB		YCbCr		(27)

Bild	Farbe	Ansicht	Einrichten	Option	Info.	
Bildformat	Real	Auto	Direkt	4:3-16:9		(27)
Filter	- 1 -					(27)
Trapez	Normal		Voll			(28)
- Schwenken -						(28)

Index	- 0 -	(26)
Rot	- 0 -	(26)
Grün	- 0 -	(26)
Blau	- 0 -	(26)

Rot	- 0 -	(26)
Grün	- 0 -	(26)
Blau	- 0 -	(26)

A	Auto	(26)
	NTSC	
	NTSC 4.43	
	PAL	
	PAL M	
	PAL N	
	PAL 60	
	SECAM	

B	Normal	(29)
	Vertikal+Horizontal	
	Umkehrung horizontal	
	Umkehrung vertikal	

C	ENGLISH	(30)
	Deutsch	
	Français	
	ITALIANO	
	Español	
	Svenska	
	中文	
	日本語	

Einstellen der Bildelemente

Die Bildelemente wie Helligkeit, Kontrast, Weißabgleich usw. können individuell für jede Eingangsquelle eingestellt werden. Die einstellbaren Punkte unterscheiden sich entsprechend der Eingangsquelle.

(Die mit "●" markierten Elemente können eingestellt werden.)

Eingangsquelle	VIDEO/S-VIDEO	Komponentenvideo	RGB
Helligkeit	●	●	●
Kontrast	●	●	●
Farbe	●	●	-
Farbton	●	●	-
Schärfe	●	●	-

- 1** Wählen Sie die Eingangsquelle (siehe Seite 16).
- 2** Drücken Sie die Taste MENU (Menü), um das Menü anzuzeigen, drücken Sie die Cursortasten ◀ / ▶ oder die Taste MENU (Menü), und wählen Sie dann "Bild".
- 3** Drücken Sie die Cursortasten ▲ / ▼, um "Helligkeit" zu wählen.
Die im Menü erscheinenden Punkte unterscheiden sich in Abhängigkeit vom Eingang.
- 4** Drücken Sie die Cursortasten ◀ / ▶, um die Helligkeit einzustellen.
- 5** Drücken Sie die Cursortasten ▲ / ▼, um "Kontrast" zu wählen.
- 6** Drücken Sie die Cursortasten ◀ / ▶, um den Kontrast einzustellen.

Für Video-, S-Video- und Komponentenvideoeingang (YCbCr)

- 7** Drücken Sie die Cursortasten ▲ / ▼, um "Farbe" zu wählen.
- 8** Drücken Sie die Cursortasten ◀ / ▶, um die Farbe einzustellen.
- 9** Drücken Sie die Cursortasten ▲ / ▼, um "Farbton" zu wählen.
Hinweis
Diese Einstellung ist mit dem SECAM-Farbsystem nicht möglich.
- 10** Drücken Sie die Cursortasten ◀ / ▶, um dem Farbton einzustellen.
- 11** Drücken Sie die Cursortasten ▲ / ▼, um "Schärfe" zu wählen.
- 12** Drücken Sie die Cursortasten ◀ / ▶, um die Schärfe einzustellen.

Zum Schließen des Menüs

Drücken Sie die Taste CANCEL (Abbrechen).

Einstellen des projizierten Bildes vom Computer her

Das Gerät wählt die am besten passende Auflösung aus der nachfolgenden "Impulsübersicht" entsprechend den Eingangssignalen vom Anschluß RGB/YCbCr. Abhängig vom Computer kann jedoch manuelle Einstellung erforderlich sein. Wenn es zu vertikaler Bandbildung, Bildrauschen, Punktinterferenz oder Übersprechen auf dem Bildschirm kommt, so stellen Sie die Taktfrequenz mit "Bild Einstellung" und dann die Taktphase mit "Fein Einstellung" ein (siehe Seite 24). Sie können auch die horizontale und vertikale Position des Bildes einstellen (siehe Seite 24).

Bei manueller Einstellung können Sie Projektion des Bildes in der Originalgröße des Eingangssignals wählen (siehe Seite 27). (Normalerweise wird das Bild automatisch auf die am besten angemessene Größe vergrößert bzw. verkleinert.)

Impulsübersicht

	Auflösung	H.Sync. (kHz)	V.Sync. (Hz)
IBM PC/AT-kompatibler Computer	640 × 350	31,5	70,1
	640 × 350	37,9	85,1
	720 × 350	31,5	70,0
	640 × 400	31,5	70,1
	640 × 400	37,9	85,1
	720 × 400	31,5	70,0
	720 × 400	37,9	85,0
	640 × 480	31,5	60,0
	640 × 480	37,9	72,8
	640 × 480	37,5	75,0
	640 × 480	43,3	85,0
	800 × 600	35,2	56,3
	800 × 600	37,9	60,3
	800 × 600	46,9	75,0
	800 × 600	48,1	72,2
	800 × 600	53,7	85,1
	1024 × 768	48,4	60,0
	1024 × 768	56,5	70,1
	1024 × 768	58,1	72,0
	1024 × 768	60,0	75,0
1024 × 768	68,7	85,0	
1280 × 1024	64,0	60,0	
1280 × 1024	80,0	75,0	
1280 × 1024	91,1	85,0	
Apple Macintosh	640 × 480	35,0	66,7
	832 × 624	49,7	74,5
	1024 × 768	60,2	74,9
	1152 × 870	68,7	75,6
	1280 × 1024	81,1	76,1
Sun	1152 × 900	61,8	66,0
	1280 × 1024	74,9	69,9
	1280 × 1024	81,1	76,1
SGI	1024 × 768	49,7	60,4
	1280 × 1024	63,9	60,0
	1152 × 900	71,7	76,1
HP	1280 × 1024	78,1	72,0

(U3-1080)

Die Auflösung des Projektors ist 1024 × 768. Bilder mit einer anderen Auflösung (z.B. 1280 × 1024) werden auf 1024 × 768 komprimiert. In einem solchen Fall können projizierte Buchstaben und Linien ungleichmäßig angezeigt werden.

(U3-880)

Die Auflösung des Projektors ist 800 × 600. Bilder mit einer anderen Auflösung (z.B. 1024 × 768) werden auf 800 × 600 komprimiert. In einem solchen Fall können projizierte Buchstaben und Linien ungleichmäßig angezeigt werden.

Manuelle Einstellung von Computerbildern

Einstellen von Taktfrequenz und Phase

- 1** Wählen Sie RGB als den Eingang (Seite 16).
- 2** Drücken Sie die Taste MENU (Menü), um das Hauptmenü anzuzeigen, und drücken Sie dann die Cursortasten ◀ / ▶, um "Bild" zu wählen.
- 3** Drücken Sie die Cursortasten ▲ / ▼, um "Bildeinstellung" zu wählen.
- 4** Drücken Sie die Cursortasten ◀ / ▶ und stellen Sie die Bildbreite in Bezug auf den Bildschirm ein.
Einstellung erfolgt in Bildpunkteinheiten. Stellen Sie die Position ein, an der vertikales Flackern verschwindet.
- 5** Drücken Sie die Cursortasten ▲ / ▼ und wählen Sie "Feinbild".
- 6** Drücken Sie die Cursortasten ◀ / ▶ und stellen Sie für minimales Bildrauschen, Flackern, Farbvariationen usw. ein.

Einstellen der Bildposition

Wenn das Bild nach oben, unten, rechts oder links versetzt ist, so stellen Sie die vertikale und die horizontale Position ein.

- 1** Führen Sie die Schritte 1 bis 6 von Einstellen von Taktfrequenz und Phase auf dieser Seite durch.
- 2** Drücken Sie die Cursortasten ▲ / ▼ und wählen Sie "Position".
- 3** Drücken Sie die Cursortasten ▲ / ▼, ◀ / ▶ und stellen Sie die vertikale und die horizontale Position ein.

Neuananschluß an einen anderen Computer oder ein anderes Gerät am RGB-Anschluß

Drücken Sie entweder die Taste AUTO (Automatik) am Projektor, oder öffnen Sie den Klappdeckel der Fernbedienung und drücken Sie die Taste AUTO (Automatik) an der Fernbedienung.

Wenn während der Einstellung kein Bild erscheint

Verfahren Sie wie folgt, wenn während der Einstellung kein Bild erscheint, weil die Taktfrequenz oder die Phase sehr ungenau ist.

- 1 Schalten Sie alle angeschlossenen Geräte aus.
Das Eingangssignal hält an und ein schwarzer oder blauer Hintergrund wird projiziert (abhängig von der Hintergrundeinstellung, Seite 28).
- 2 Führen Sie Zurücksetzen durch (Seite 25).
- 3 Stellen Sie Bildeinstellung und Feinbild neu ein.

Zum Schließen des Menüs

Drücken Sie die Taste CANCEL (Abbrechen).

Zurücksetzen

Zurücksetzen

Alle Punkte, ausgenommen die folgenden, können auf die Standardeinstellung zurückgesetzt werden.

- Lampennutzdauer
- Einstellungswerte für KEYSTONE (Trapezentzerrung) (einschließlich dem Grundeinstellwert für KEYSTONE (Trapezentzerrung), Seite 28)

1 Drücken Sie die Taste **MENU (Menü)** an der Fernbedienung, um das normale Menü anzuzeigen, und drücken Sie dann die Cursortasten **◀ / ▶**, um "Information" zu wählen.

2 Wenn das Menü "Information" erscheint, so wählen Sie "Zurücksetzen" mit den Cursortasten **▲ / ▼**, und drücken Sie dann die Taste **ENTER (Eingabe)**.

3 Wenn die Taste **ENTER (Eingabe)** während des Zurücksetzens nicht verwendet wird, so drücken Sie die Taste **CANCEL (Abbrechen)**.

Zurücksetzen der Lampennutzdauer

Zurücksetzen der Lampennutzdauer

Wenn die Lampe ausgewechselt worden ist (Seite 33), muß die Lampennutzdauer vom Menü her zurückgesetzt werden.

1 Drücken Sie die Taste **MENU (Menü)** an der Fernbedienung, um das normale Menü anzuzeigen, drücken Sie die Cursortasten **◀ / ▶**, um "Information" zu wählen, und stellen Sie dann auf die Lampennutzdauer ein.

2 Wenn das Menü "Information" erscheint, so wählen Sie "Zurücksetzen der Lampennutzdauer" mit den Cursortasten **▲ / ▼**, und drücken Sie dann die Taste **ENTER (Eingabe)**.

3 Wenn die Taste **ENTER (Eingabe)** während des Zurücksetzens nicht verwendet wird, so drücken Sie die Taste **CANCEL (Abbrechen)**.

Wenn die Stromversorgung nicht eingeschaltet werden kann, weil die Lampennutzdauer 1100 Stunden überschritten hat

Die Stromversorgung kann nicht eingeschaltet werden, wenn die Lampennutzdauer 1100 Stunden überschritten hat. Dann kann das Menü nicht angezeigt werden (Seite 32). Wechseln Sie in einem solchen Fall das Lampengehäuse aus und verfahren Sie wie folgt, um zurückzusetzen.

1 Schließen Sie das Netzkabel an (Seite 14).
Der Bereitschaftszustand wird aktiviert.

2 Drücken Sie die Tasten **SOURCE (Quelle)** und **AUTO (Automatik)** am Projektor gleichzeitig für mindestens 5 Sekunden. Die Lampennutzdauer wird zurückgesetzt. Nach dem Zurücksetzen wird die Statusanzeige (Seite 32), die wegen Überschreiten von 1100 Stunden eingeschaltet wurde, ausgeschaltet.

Zum Schließen des Menüs

Drücken Sie die Taste **CANCEL (Abbrechen)**.

Bildfeineinstellungen

Stellen Sie die Farben wie gewünscht entsprechend dem Bildinhalt ein.

Subtile Farbeinstellungen sind wie gewünscht möglich. Einstellung ist für jeden Eingang möglich.

- 1** Wählen Sie das einzugebende Bild (Seite 16).
- 2** Drücken Sie bei geöffnetem Klappdeckel die Taste **MENU (Menü)** an der Fernbedienung, um das fortgeschrittene Menü anzuzeigen, und wählen Sie "Farbe" mit den Cursortasten **◀ / ▶**.
- 3** Wählen Sie "Gamma" mit den Cursortasten **▲ / ▼**.
- 4** Verwenden Sie die Cursortasten **◀ / ▶**, um "Gamma" einzustellen.
Die folgenden Einstellungen können gewählt werden.
● Normal ● Natürlich ● Real ● Anwender
"Normal" ist die Standardeinstellung, "Natürlich" betont die Färbung, "Real" betont die Helligkeit, und "Anwender" kann für freie Einstellung wie gewünscht verwendet werden.
- 5** Wählen Sie "Anwender" mit den Cursortasten **◀ / ▶**, drücken Sie die Taste **ENTER (Eingabe)**, um das Untermenü anzuzeigen, und stellen Sie dann den Gammawert ein. Es gibt 33 Indexwerte.

Einstellen der Farbbalance

Die Farbbalance (der Weißabgleich) kann für jeden Eingang eingestellt werden.

- 1** Wählen Sie das einzugebende Bild (Seite 16).
 - 2** Drücken Sie bei geöffnetem Klappdeckel die Taste **MENU (Menü)** an der Fernbedienung, um das fortgeschrittene Menü anzuzeigen, und wählen Sie "Farbe" mit den Cursortasten **◀ / ▶**.
 - 3** Wählen Sie "Farbtemperatur" mit den Cursortasten **▲ / ▼**.
 - 4** Verwenden Sie die Cursortasten **◀ / ▶**, um "Farbtemperatur" einzustellen.
Die folgenden vier Farbbalancetypen können gewählt werden: Niedrig, mittel, Standard und hoch.
- Wenn die Taste **ENTER (Eingabe)** gedrückt wird, so wird das Untermenü für die Feineinstellung angezeigt.

Einstellen des Videotyps

- 1** Drücken Sie bei geöffnetem Klappdeckel die Taste **MENU (Menü)** an der Fernbedienung, um das fortgeschrittene Menü anzuzeigen, und wählen Sie "Farbe" mit den Cursortasten **◀ / ▶**.
- 2** Wählen Sie "Videotyp" mit den Cursortasten **▲ / ▼**.
- 3** Stellen Sie "Videotyp" mit den Cursortasten **◀ / ▶** ein.
Die folgenden Typen können gewählt werden.
● DVD ● VCR
DVD wird für DVD-Spieler und VCR wird für normale Videospieler verwendet.

Wahl des Farbsystems

Dieser Projektor kann mit den folgenden Farbsystemen verwendet werden.

- NTSC 3.58 ● NTSC 4.43
- PAL ● PAL-M ● PAL-N ● PAL60
- SECAM

Für Komponentenvideo können nur NTSC 3.58 und PAL verwendet werden.

Bei Verwendung von AUTO (Automatik) erfolgt die Wahl automatisch.

- 1** Wählen Sie einen Eingang für das zu wählende Farbsystem (Seite 16).
- 2** Drücken Sie bei geöffnetem Klappdeckel die Taste **MENU (Menü)** an der Fernbedienung, um das fortgeschrittene Menü anzuzeigen, und wählen Sie "Farbe" mit den Cursortasten **◀ / ▶**.
- 3** Wählen Sie "Farbsystem" mit den Cursortasten **▲ / ▼** und drücken Sie die Taste **ENTER (Eingabe)**.
- 4** Wählen Sie das gewünschte Farbsystem mit den Cursortasten **▲ / ▼**.

Zum Schließen des Menüs

Drücken Sie die Taste **CANCEL (Abbrechen)**.

Einstellung entsprechend dem Bildinhalt

Einstellen des RGB-/YCbCr-Anschlusses

Der RGB-/YCbCr-Anschluß kann umgeschaltet und als Komponentenvideo-Signaleingang (YCbCr) verwendet werden.

- 1** Drücken Sie bei geöffnetem Klappdeckel die Taste **MENU (Menü)** an der Fernbedienung, um das fortgeschrittene Menü anzuzeigen, und wählen Sie "Farbe" mit den Cursortasten ◀ / ▶.
- 2** Wählen Sie "Quellenwechsel" mit den Cursortasten ▲ / ▼.
- 3** Stellen Sie "Quellenwechsel" mit den Cursortasten ◀ / ▶ ein.
Die folgenden Punkte können gewählt werden.
● RGB ● YCbCr
Verwenden Sie das optionale Komponentenvideokabel wenn Komponentenvideoeingang (YCbCr) gewählt ist.

Einstellen des Displayrahmens

Der Displayrahmen kann individuell für jeden Eingang eingestellt werden.

- 1** Wählen Sie den Eingang für die Bildwahl (Seite 16).
- 2** Drücken Sie bei geöffnetem Klappdeckel die Taste **MENU (Menü)** an der Fernbedienung, um das fortgeschrittene Menü anzuzeigen, und wählen Sie "Ansicht" mit den Cursortasten ◀ / ▶.
- 3** Zeigen Sie den Rahmen an und wählen Sie "Bildformat" mit den Cursortasten ▲ / ▼.
- 4** Stellen Sie das Bildformat mit den Cursortasten ◀ / ▶ ein.
Eine der folgenden vier Einstellungen kann gewählt werden.
● "Real" (Eingangssignalprojektion ohne Pixelersatz)
● "Automatik" (Projektion nach automatischen Ein-/Auszoomen des Eingangssignals)
● "Direkt" (Das Originalbildformat des Bildes bleibt immer erhalten.)
● 4:3 → 16:9 (Bilder mit dem Bildformat 4:3 werden im Bildformat 16:9 projiziert.)

Filtereinstellung

Dies wird zum Einstellen der Schärfe während der Pixelumwandlung (Bildkompression/-vergrößerung) verwendet.

- 1** Drücken Sie bei geöffnetem Klappdeckel die Taste **MENU (Menü)** an der Fernbedienung, um das fortgeschrittene Menü anzuzeigen, und wählen Sie "Ansicht" mit den Cursortasten ◀ / ▶.
- 2** Zeigen Sie den Rahmen an und wählen Sie "Filter" mit den Cursortasten ▲ / ▼.
- 3** Stellen Sie die Schärfe mit den Cursortasten ◀ / ▶ ein.

Zum Schließen des Menüs

Drücken Sie die Taste **CANCEL** (Abbrechen).

Einstellung entsprechend dem Bildinhalt (fortgesetzt)

Einstellen der Trapezentzerrung (KEYSTONE)

Dies wird zur Einstellung der Trapezentzerrung verwendet.

1 Drücken Sie bei geöffnetem Klappdeckel die Taste MENU (Menü) an der Fernbedienung, um das fortgeschrittene Menü anzuzeigen, und wählen Sie "Ansicht" mit den Cursortasten ◀ / ▶.

2 Zeigen Sie den Rahmen an und wählen Sie "Trapez" mit den Cursortasten ▲ / ▼.

3 Wählen Sie "Normal" oder "Voll" mit den Cursortasten ◀ / ▶.

● "Normal": Normale Trapezentzerrung

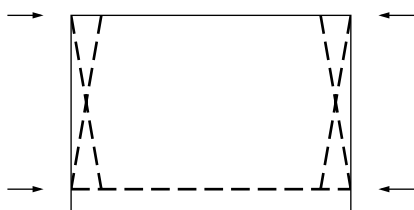

● "Voll": In diesem Modus wird das Bild vergrößert, um den Bildschirm vertikal zu füllen, und dann wird Trapezentzerrung durchgeführt.



Einstellen der teilweisen Anzeigeposition

Geben Sie ein Signal, daß als SXGA bewertet ist (XGA für das Modell U3-880) zum RGB-/YCbCr-Anschluß ein, und stellen Sie dann die teilweise Anzeigeposition ein, während "Bildformat" (später beschrieben) auf "Real" gestellt ist.

1 Drücken Sie bei geöffnetem Klappdeckel die Taste MENU (Menü) an der Fernbedienung, um das fortgeschrittene Menü anzuzeigen, und wählen Sie "Ansicht" mit den Cursortasten ◀ / ▶.

2 Zeigen Sie den Rahmen an, wählen Sie "Schwenken" mit den Cursortasten ▲ / ▼, und drücken Sie die Taste ENTER (Eingabe).

3 Stellen Sie die Anzeigeposition mit den Cursortasten ▲ / ▼, ◀ / ▶ ein.

Anfängliche Einstellungen

Tonstummenschaltung

Nur der Ton kann für jeden Eingang stummgeschaltet werden.

Diese Funktion ist angenehm, wenn mehrere Videogeräte an diesen Projektor angeschlossen sind.

1 Wählen Sie den stummzuschaltenden Eingang (Seite 16).

2 Drücken Sie bei geöffnetem Klappdeckel die Taste MENU (Menü) an der Fernbedienung, um das fortgeschrittene Menü anzuzeigen, und wählen Sie "Einrichten" mit den Cursortasten ◀ / ▶.

3 Wählen "Tonstummenschaltung" mit den Cursortasten ▲ / ▼ und stellen Sie dann Tonstummenschaltung mit den Cursortasten ◀ / ▶ auf "An" oder "Aus".

Wahl des Hintergrunds

Für Projektion ohne Eingangssignal können zwei verschiedene Hintergrundfarben gewählt werden.

1 Drücken Sie bei geöffnetem Klappdeckel die Taste MENU (Menü) an der Fernbedienung, um das fortgeschrittene Menü anzuzeigen, und wählen Sie "Einrichten" mit den Cursortasten ◀ / ▶.

2 Wählen Sie "Hintergrund" mit den Cursortasten ▲ / ▼.

3 Wählen Sie eine der zwei Hintergrundfarben mit den Cursortasten ◀ / ▶.

● Blau ● Schwarz

Automatische Verstärkung

Die Helligkeit und der Kontrast werden automatisch eingestellt.

1 Wählen Sie den Eingang für automatische Verstärkung (Seite 16).

2 Drücken Sie bei geöffnetem Klappdeckel die Taste MENU (Menü) an der Fernbedienung, um das fortgeschrittene Menü anzuzeigen, und wählen Sie "Einrichten" mit den Cursortasten ◀ / ▶.

3 Wählen Sie "Automatische Verstärkung" mit den Cursortasten ▲ / ▼ und stellen Sie dann mit den Cursortasten ◀ / ▶ auf "An" oder "Aus".

Zum Schließen des Menüs

Drücken Sie die Taste CANCEL (Abbrechen).

Automatische Quelleneinstellung

Automatische Suche nach dem Eingangssignal

- 1 Drücken Sie bei geöffnetem Klappdeckel die Taste MENU (Menü) an der Fernbedienung, um das fortgeschrittene Menü anzuzeigen, und wählen Sie "Einrichten" mit den Cursortasten ◀/▶.**
- 2 Wählen Sie "Automatische Quelleneinstellung" mit den Cursortasten ▲/▼ und stellen Sie dann mit den Cursortasten ◀/▶ auf "An" oder "Aus".**
 - "An": Es wird nach allen Eingangssignalen gesucht.
 - "Aus": Taste VIDEO (Video) der Fernbedienung:
Es wird nach Video und S-Video gesucht.
RGB-Taste der Fernbedienung:
Es wird nach RGB- und YCbCr-Signalen gesucht.
Taste SOURCE (Quelle) am Projektor:
Es wird individuell nach allen Eingangssignalen gesucht.

Wahl eines Projektionstyps

Wenn der Projektionstyp nicht im voraus korrekt entsprechend den Installationsbedingungen eingestellt ist, so kann das Bild seitlich verkehrt oder auf dem Kopf stehend projiziert werden.

- 1 Drücken Sie bei geöffnetem Klappdeckel die Taste MENU (Menü) an der Fernbedienung, um das fortgeschrittene Menü anzuzeigen, und wählen Sie "Einrichten" mit den Cursortasten ◀/▶.**
- 2 Wählen Sie "Projektion" bei angezeigtem Menü "Einrichten" mit den Cursortasten ▲/▼, und drücken Sie dann die Taste ENTER (Eingabe).**
- 3 Wählen Sie den Projektionstyp mit den Cursortasten ▲/▼ entsprechend den Aufstellungsbedingungen.**

Die Einstellungspunkte ändern sich bei jedem Druck auf eine Taste in der folgenden Reihenfolge.

Normal	⇔	Umkehrung vertikal+ horizontal
⇕		⇕
Umkehrung vertikal	⇔	Umkehrung horizontal

Verwendung der Stromsparfunktion

Wenn mindestens 5 Minuten lang kein Signal eingegeben wird, wird die Stromversorgung automatisch ausgeschaltet und der Projektor tritt in den Bereitschaftszustand ein.

- 1 Drücken Sie bei geöffnetem Klappdeckel die Taste MENU (Menü) an der Fernbedienung, um das fortgeschrittene Menü anzuzeigen, und wählen Sie "Einrichten" mit den Cursortasten ◀/▶.**
- 2 Wählen Sie "Autom. Ausschalten" bei angezeigtem Menü "Einrichten" mit den Cursortasten ▲/▼.**
- 3 Stellen Sie automatisches Ausschalten mit den Cursortasten ◀/▶ auf "An" oder "Aus".**

Zum Schließen des Menüs

Drücken Sie die Taste CANCEL (Abbrechen).

Menüeinstellungen

Wahl der Menüsprache

Für die Menüanzeige kann eine von acht Sprachen gewählt werden.

- 1** Drücken Sie bei geöffnetem Klappdeckel die Taste MENU (Menü) an der Fernbedienung, um das fortgeschrittene Menü anzuzeigen, und wählen Sie "Option" mit den Cursortasten ◀ / ▶.
- 2** Wählen Sie "Sprache" bei angezeigtem Menü "Option" mit den Cursortasten ▲ / ▼, und drücken Sie dann die Taste ENTER (Eingabe).
- 3** Wählen Sie eine der folgenden Sprachen mit den Cursortasten ▲ / ▼.
 - Englisch
 - Deutsch
 - Französisch
 - Italienisch
 - Schwedisch
 - Spanisch
 - Chinesisch
 - Japanisch

Einstellen der Menüanzeigeposition

Mit dieser Funktion kann die Menüanzeigeposition eingestellt werden.

- 1** Drücken Sie bei geöffnetem Klappdeckel die Taste MENU (Menü) an der Fernbedienung, um das fortgeschrittene Menü anzuzeigen, und wählen Sie "Option" mit den Cursortasten ◀ / ▶.
- 2** Wählen Sie "Menüposition" bei angezeigtem Menü "Option" mit den Cursortasten ▲ / ▼, und drücken Sie dann die Taste ENTER (Eingabe).
- 3** Wählen Sie die Anzeigeposition mit den Cursortasten ▲ / ▼, ◀ / ▶.

Einstellen des Menüaussehens

Mit dieser Funktion kann das Menüaussehen eingestellt werden.

- 1** Drücken Sie bei geöffnetem Klappdeckel die Taste MENU (Menü) an der Fernbedienung, um das fortgeschrittene Menü anzuzeigen, und wählen Sie "Option" mit den Cursortasten ◀ / ▶.
- 2** Wählen Sie "Menütyp" bei angezeigtem Menü "Option" mit den Cursortasten ▲ / ▼.
- 3** Wählen Sie "Durchscheinend" oder "Opak" mit den Cursortasten ◀ / ▶.

Sonstige Menüeinstellungen

Mit dieser Funktion kann die Zeitdauer für die Anzeige des Menüs auf dem Bildschirm eingestellt werden.

- 1** Drücken Sie bei geöffnetem Klappdeckel die Taste MENU (Menü) an der Fernbedienung, um das fortgeschrittene Menü anzuzeigen, und wählen Sie "Option" mit den Cursortasten ◀ / ▶.
- 2** Wählen Sie "Anzeigezeit" bei angezeigtem Menü "Option" mit den Cursortasten ▲ / ▼.
- 3** Stellen Sie einen Wert von 5 sec bis 30 sec mit den Cursortasten ◀ / ▶ ein.

Anzeige auf dem Bildschirm

Die Werkseinstellung für diese Funktion ist "An". Bei Stellung auf "An" wird beim Umschalten des Eingangs mit der Fernbedienung der Eingang auf den Bildschirm projiziert. Weiterhin wird beim Einschalten des Projektors das Menü "Eingang" angezeigt, um den gewählten Eingang anzuzeigen. Zusätzlich wird der Status auf dem Menübalken angezeigt, wenn FREEZE (Standbild), MUTE (Stummschaltung), ZOOM (Zoom), KEYSTONE (Trapez) oder VOLUME (Lautstärke) eingestellt ist.

- 1** Drücken Sie bei geöffnetem Klappdeckel die Taste MENU (Menü) an der Fernbedienung, um das fortgeschrittene Menü anzuzeigen, und wählen Sie "Option" mit den Cursortasten ◀ / ▶.
- 2** Wählen Sie "Auf dem Bildschirm" bei angezeigtem Menü "Option" mit den Cursortasten ▲ / ▼.
- 3** Stellen Sie mit den Cursortasten ◀ / ▶ auf "An" oder "Aus".

Zum Schließen des Menüs

Drücken Sie die Taste CANCEL (Abbrechen).

Störungssuche

Überprüfen Sie die folgenden Punkte, bevor Sie um Reparatur bitten.

Symptom	Verfahren	Bezugsseite
Einschalten ist nicht möglich.	<ul style="list-style-type: none"> Ist das Netzkabel korrekt an einer Steckdose angeschlossen? Ist die Lampenabdeckung korrekt installiert? Ist die interne Temperatur zu hoch? Eine Schutzfunktion verhindert Einschalten des Projektors, wenn die interne Temperatur zu hoch ist. Hat die Lampennutzdauer 1100 Stunden überschritten? Der Projektor kann nicht eingeschaltet werden, wenn die Lampennutzdauer 1100 Stunden erreicht hat. 	<p>14 33 32 25, 32, 33</p>
Kein Bild	<ul style="list-style-type: none"> Ist der angeschlossene Eingang gewählt worden? Ist das Kabel korrekt an den Eingang angeschlossen worden? Sind Helligkeit und Kontrast auf das Minimum eingestellt? Ist der gleitende Schutzdeckel des Objektivs geschlossen? Ist die Lampe durchgebrannt? Hat die Lampennutzdauer 1100 Stunden überschritten? Ist bei Verwendung eines Notebook-Computers der Computer nach Anschluß des Projektors eingeschaltet worden? Ist der Computer so eingestellt, daß Ausgabe zum externen RGB-Anschluß blockiert ist? In vielen Fällen wird bei Anschluß eines Notebook-Computers an den Projektor ein Signal zum RGB-Anschluß nur dann ausgegeben, wenn der Computer nach dem Anschluß an den Projektor eingeschaltet worden ist. Blinkt die Anzeige STATUS (Status)? 	<p>16, 18 10, 11, 12 22 14 33 25, 32, 33 12, 13 32</p>
Verzerrtes Bild	<ul style="list-style-type: none"> Ist die Installation korrekt durchgeführt worden? Ist Trapezentzerrung korrekt durchgeführt worden? 	<p>14 18, 28</p>
Verschwommenes Bild	<ul style="list-style-type: none"> Ist das Objektiv richtig scharf eingestellt worden? Stehen der Bildschirm und der Projektor im richtigen Winkel zu einander? Steht der Bildschirm wegen des Projektionsabstands außerhalb des Scharfeinstellbereichs? Ist Kondensat, Staub usw. auf dem Objektiv? Kondensat auf dem internen optischen System ist möglich, wenn der Projektor an einem kalten Ort gelagert worden ist und dann an einen warmen Ort gebracht wird. Warten Sie in einem solchen Fall einige Minuten, bis das Kondensat verdunstet ist. 	<p>15 14 9 —</p>
Das Bild ist vertikal oder horizontal versetzt und wird nicht richtig angezeigt.	<ul style="list-style-type: none"> Stellen Sie die horizontale und vertikale Position auf dem Bildschirm richtig ein. Ist die Taktfrequenz richtig eingestellt? Sind Auflösung und Frequenz korrekt für das Eingangssignal? Überprüfen Sie die Auflösung des Computers. 	<p>24 24 23</p>
Die Fernbedienung funktioniert nicht.	<ul style="list-style-type: none"> Leuchtet die Sendeanzeige (LED) auf? Wenn sie nicht aufleuchtet, sind die Batterien verbraucht. Legen Sie in einem solchen Fall neue Batterien ein. Befindet sich ein Hindernis zwischen der Fernbedienung und dem Fernbedienungssensor des Projektors? Wird die Fernbedienung außerhalb des wirksamen Bereiches verwendet? Befindet sich eine Leuchtstofflampe oder eine andere starke Lichtquelle in der Nähe des Fernbedienungssensors? 	<p>5, 8 5 5 —</p>
Die drahtlose Maus funktioniert nicht.	<ul style="list-style-type: none"> Ist der Anschluß MOUSE (Maus) des Projektors korrekt an den Computer angeschlossen? Ist der Computer gestartet worden, nachdem an den Anschluß MOUSE (Maus) angeschlossen worden ist? 	<p>17 17</p>
Die Anzeige STATUS (Status) blinkt.	<ul style="list-style-type: none"> Überprüfen Sie die Statusanzeigeliste. 	<p>32</p>
Flackernder Text oder verschobene Farben bei RGB-Eingang	<ul style="list-style-type: none"> Stellen Sie die Taktfrequenz und die Phase manuell ein. Drücken Sie die Taste AUTO (Automatik). 	<p>24</p>

Wenn die Anzeige STATUS leuchtet oder blinkt

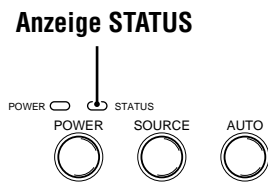

Bedeutungen der Kontrolllampe

<i>Zustand</i>	<i>Bedeutung</i>
AUS	Normal
Leuchtet ununterbrochen	Die Lampe ist länger als 1000 Stunden verwendet worden und sollte ausgewechselt werden.
Sehr schnelles Blinken (Zyklus an/aus 1 Sekunde.)	<ul style="list-style-type: none"> Die Lampenabdeckung ist nicht richtig angebracht. Bringen Sie sie wieder richtig an.
Schnelles Blinken (Zyklus an/aus 4 Sekunden.)	<ul style="list-style-type: none"> Der Temperaturschutz wurde ausgelöst. Falls die Zimmertemperatur hoch ist, müssen Sie den Projektor an einen kühleren Platz versetzen. Falls die Temperatur im Projektor selbst zu hoch ist, sollten Sie die Belüftungsöffnungen des Lüfters sowie die Belüftungsöffnungen am Projektorboden überprüfen. Falls eine dieser Öffnungen blockiert ist, ist der blockierende Gegenstand zu entfernen. Der Temperaturschutz wurde ausgelöst. Wenn versucht wird, den Projektor direkt nach dem Ausschalten einzuschalten, so ist dies manchmal nicht möglich. In einem solchen Fall mindestens eine Minute lang warten und dann den Projektor wieder einschalten. Der Prüfschaltkreis hat eine falsche Lampen-Betriebsspannung erkannt. Das Gerät ausschalten und nach frühestens einer Minute wieder einschalten. Wenn das Problem danach nicht behoben ist, wenden Sie sich an Ihren Händler.
Langsames Blinken (Zyklus an/aus 8 Sekunden.)	Der Lüfter funktioniert nicht. Lassen Sie das Gerät von Ihrem PLUS-Händler untersuchen.
Sehr langsames Blinken (Zyklus an/aus 12 Sekunden.)	<p>Die Lampe ist nicht eingeschaltet.</p> <ul style="list-style-type: none"> Der Projektor ist unmittelbar nach dem Ausschalten wieder eingeschaltet worden. Den Projektor ausschalten, mindestens eine Minute lang warten, und dann den Projektor wieder einschalten. Die Lampe ist ausgebrannt. Die Lampenpatrone auswechseln. (Siehe Seite 33.)

Auswechseln der Lampenpatrone

Der Nennwert für die Lampennutzdauer ist 1.000 Stunden. Dieser Nennwert ist der Durchschnittswert für die hergestellten und überprüften Lampen (unter den Prüfbedingungen der Firma) über einen langen Zeitraum. Abhängig von den Verwendungsbedingungen kann die Lampennutzdauer jedoch kürzer sein.

Wenn die Lampe 1000 Stunden oder länger verwendet worden ist, leuchtet die Anzeige STATUS am Bedienungsfeld auf, und das Symbol "Lampen Nutzdauer", das die Lampenpatronesstunden anzeigt, wird auf dem Bildschirm angezeigt. Wenn dies eintritt, so schalten Sie den Projektor aus und ersetzen Sie die Lampenpatrone durch eine neue. Nach 1100 Betriebsstunden läßt sich der Projektor nicht mehr einschalten. (Falls er eingeschaltet ist, geht er aus.)

VORSICHT

- BERÜHREN SIE DIE LAMPE NICHT unmittelbar nach dem Betrieb. Sie ist extrem heiß. Lassen Sie sie mindestens eine Stunde abkühlen, bevor Sie sie anfassen.
- LÖSEN SIE NUR die nachfolgend angeführten Schrauben. Es besteht die Gefahr von elektrischem Schlag.

Verfahren zum Auswechseln der Lampenpatrone

- 1 Trennen Sie das Netzkabel ab.
Lassen Sie die Lampe mindestens eine Stunde abkühlen.
 - 2 Stellen Sie den Projektor vorsichtig auf den Kopf.
 - 3 Lösen Sie die Sicherungsschraube der Lampenabdeckung.
 - 4 Entfernen Sie die Lampenabdeckung.
-  **VORSICHT:** Verwenden Sie nur die PLUS-Ersatzlampenpatrone. Bestellen Sie es bei Ihrem PLUS-Händler mit der Modellnummer Ihres Projektors (siehe die nachfolgenden "Hinweise").
- 5 Lösen Sie die drei Sicherungsschrauben der Lampenpatrone.
(Dieser Projektor hat einen Sicherheitsschalter.)
 - 6 Fassen Sie den Handgriff an und ziehen Sie die Lampenpatrone nach oben, um sie zu entfernen.
 - 7 Installieren Sie die neue Lampenpatrone.
 - 8 Sichern Sie die Lampenpatrone mit den drei Schrauben.
 - 9 Bringen Sie die Lampenabdeckung wieder an und sichern Sie sie mit der Sicherungsschraube.
 - 10 Stellen Sie den Projektor wieder richtig herum auf, schließen Sie das Netzkabel an, und schalten Sie den Projektor ein.
 - 11 Stellen Sie "Lampen Nutzdauer" zurück. (Siehe Seite 25.)

Hinweise

- Wenn die Lampennutzdauer 1100 Stunden erreicht, kann man den Netzstrom nicht mehr einschalten, und es werden keine Menüs mehr angezeigt. Beziehen Sie sich in einem solchen Fall auf "Wenn der Projektor nicht eingeschaltet werden kann, weil die Lampennutzdauer 1100 Stunden überschritten hat" auf Seite 25.
- Besorgen Sie sich eine Ersatzlampenpatrone bei dem Händler, bei dem der Projektor gekauft wurde. Bitte geben Sie bei Bestellung einer Ersatzlampenpatrone die folgenden Informationen an:
 - Modellname: U3-120
 - Erzeugniscode: 28-631

Schritt 3

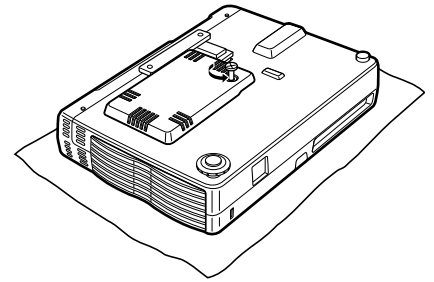

Schritt 4

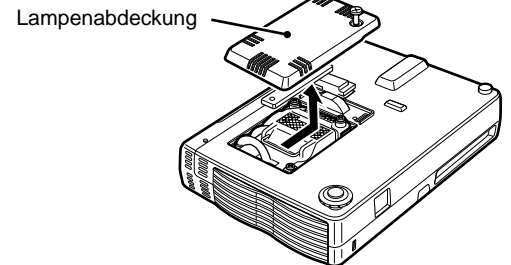

Schritt 5

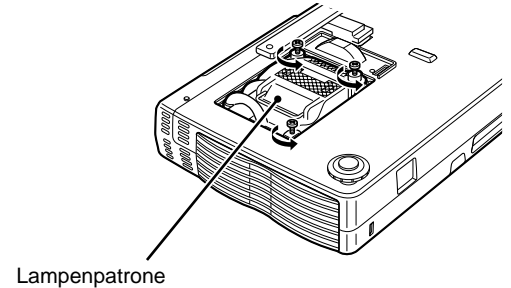

Schritt 6

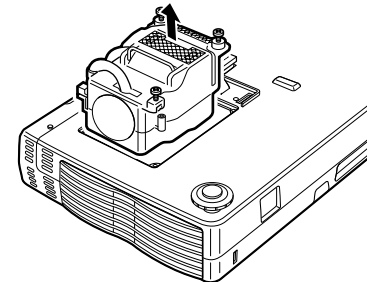

Schritt 7

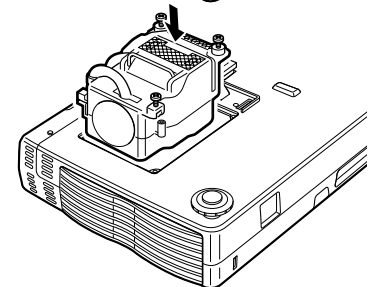

Schritt 8

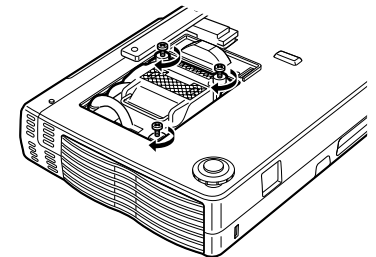

Schritt 9

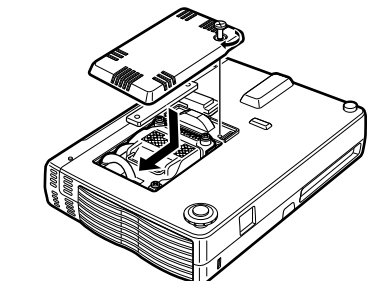

Technische Daten

Optische Ausrüstung

DMD™	Einzel-Chip Digital-Micro-Device (DMD™) (U3-1080) (U3-880)
	1024 × 768 Bildelemente 800 × 600 Bildelemente
Objektiv	Manuelles Zoom, manuelle Scharfeinstellung, F=3.0 f=23 mm
Lampe	Hochleistungs - Kompaktlampe
Bildgröße	914 bis 5080 mm (36 bis 200 Zoll) diagonal
Projektionsabstand	1,2 bis 6,8 m
Lichtabstrahlung	800 ANSI-Lumen (Normalweiß)
Kontrastverhältnis	800 : 1

Elektrische Ausrüstung

Eingänge	Video (NTSC / PAL / PAL_M / PAL_N / PAL60 / SECAM / NTSC4.43) RGB (H:15 to 91 kHz, V: 50 to 85 Hz)
Farbproduktion	Vollfarben, 16,7 Millionen Farben gleichzeitig
Horizontalauflösung	(U3-1080) SXGA (Compression), XGA(True), SVGA/VGA (Expansion/True) (U3-880) XGA (Compression), SVGA (True), VGA (Expansion/True)
Stromaufnahme	100 bis 120/220 bis 240 V Ws, 50/60 Hz
Eingangsstrom	180 Watt

Mechanische Ausrüstung

Abmessungen	23,0 cm (B) × 4,8 cm (H) × 17,7 cm (T)
Nettogewicht	1,3 kg
Betriebstemperatur	Projektor: 5° bis 35°C , 30 bis 85% Feuchtigkeit Fernbedienung: 0° bis 60°C
Erfüllt Vorschriften	UL abgenommen (UL 1950, CSA 950) Erfüllt Vorschriften FCC Klasse A Erfüllt Richtlinie EMC (EN55022, EN55024) Erfüllt Richtlinie über Niederspannung (EN60950, TÜV GS abgenommen)



Sub-D-Steckerbelegung

15-stiftiger Mini-D-Sub-Stecker für PC

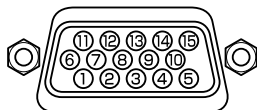

POI Nr.	Anzuschließendes Signal
1	Rot
2	Grün
3	Blau
4	Masse
5	Masse
6	Masse Rot
7	Masse Grün
8	Masse Blau
9	Kein Anschluß
10	Masse digital
11	Masse
12	SDA
13	Zeilensynchronsignal
14	Bildsynchronsignal
15	SCL

Abmessungen

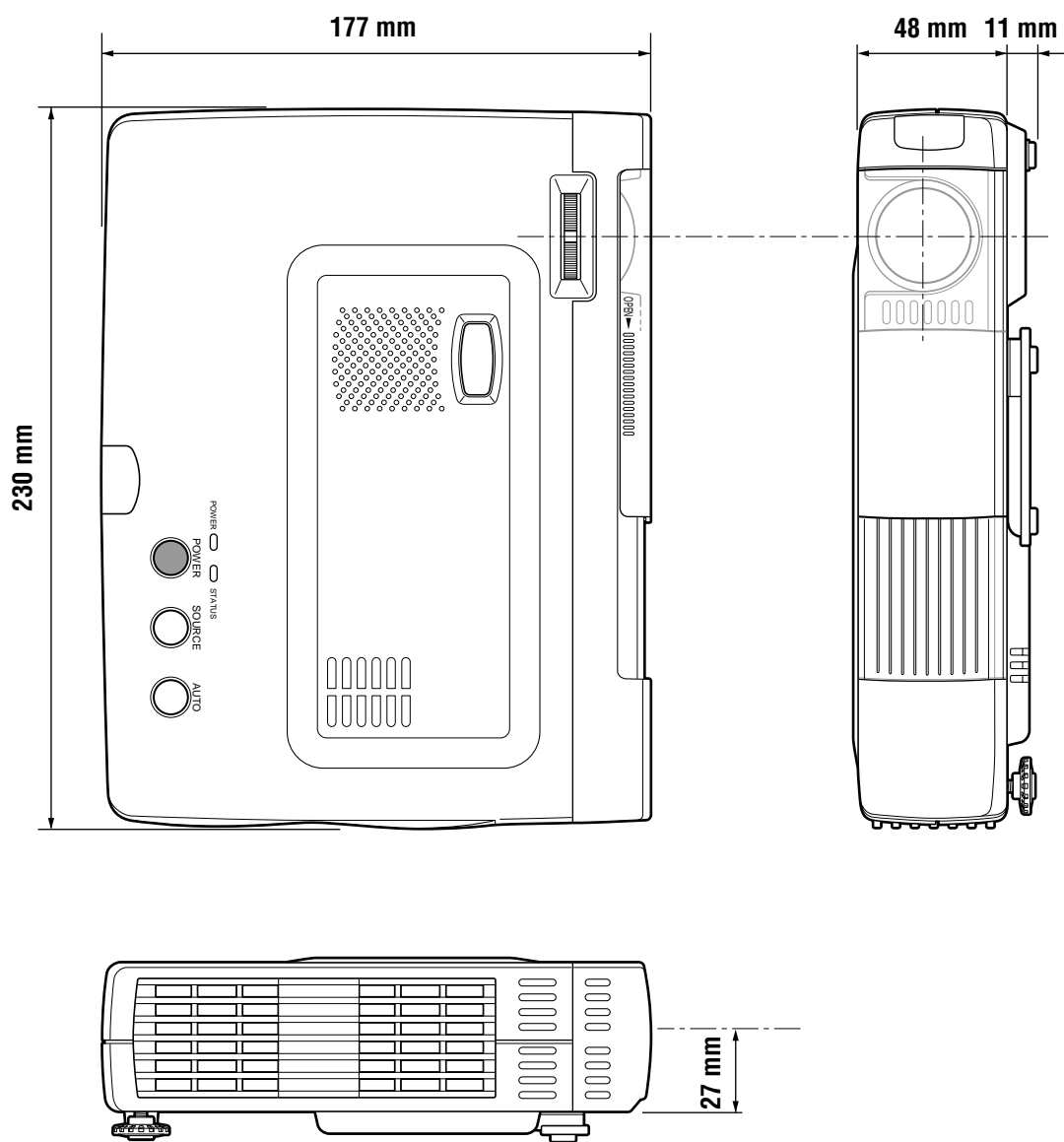

MANUALE DI ISTRUZIONI

U3-1080/U3-880

Italiano

PLUS

INFORMAZIONI IMPORTANTI PER LA SICUREZZA

Precauzioni

Prima di usare il proiettore di dati PLUS U3-1080/U3-880 si prega di leggere attentamente il manuale e di tenerlo a portata di mano per eventuali consultazioni.

Il numero seriale di questo apparecchio è vicino all'interruttore di alimentazione principale, sul pannello posteriore dell'apparecchio. Trascriverlo qui:

ATTENZIONE

PER PREVENIRE SCOSSE ELETTRICHE, NON APRIRE IL RIVESTIMENTO ESTERNO DELL'APPARECCHIO, ALL'INTERNO NON CI SONO PARTI RIPARABILI DALL'ACQUIRENTE. PER LA RIPARAZIONE CONSULTARE UN TECNICO QUALIFICATO PLUS.

AVVERTIMENTO

PER PREVENIRE INCENDI O SCOSSE ELETTRICHE, NON SOTTOPORRE L'APPARECCHIO A PIOGGIA O UMIDITÀ. NON USARE LA SPINA A TERRA DI QUESTO APPARECCHIO CON UN CAVO DI PROLUNGA O IN UNA PRESA DI CORRENTE IN CUI NON SIA POSSIBILE INSERIRE COMPLETAMENTE LE TRE ESTREMITÀ DELLA SPINA. NON APRIRE IL RIVESTIMENTO ESTERNO. ALL'INTERNO CI SONO COMPONENTI AD ALTA TENSIONE. TUTTE LE RIPARAZIONI DEVONO ESSERE ESEGUITE DA UN TECNICO QUALIFICATO PLUS.

ATTENZIONE

C'è pericolo di esplosione se la batteria non viene sostituita correttamente. Sostituire solo con batteria uguale o di tipo equivalente a quella raccomandata dal fabbricante. Per lo smaltimento delle batterie usate, attenersi alle istruzioni fornite dal fabbricante.

AVVERTIMENTO

Questo è un prodotto classe A. In ambienti domestici questo prodotto può causare interferenze radio, nel qual caso l'utilizzatore può essere tenuto a prendere appropriati provvedimenti.

Precauzioni importanti

Queste misure preventive sono per assicurare lunga durata all'apparecchio e prevenire incendi e scosse elettriche. Si prega di leggerle attentamente e di tenere conto delle avvertenze.

Installazione

- Per ottenere i migliori risultati, usare l'apparecchio in una stanza buia.
- Appoggiare l'apparecchio su una superficie piana e in piano, in un luogo asciutto lontano da polvere e umidità.
- Non collocare l'apparecchio alla luce solare diretta, vicino ad apparecchi di riscaldamento o emananti calore.
- L'esposizione alla luce solare diretta, al fumo o al vapore può danneggiare i componenti interni.
- Maneggiare con cura l'apparecchio. Cadute o vibrazioni possono danneggiare i componenti interni.
- Non appoggiare oggetti pesanti sulla parte superiore dell'apparecchio.

Alimentazione

- L'apparecchio è stato progettato per funzionare con un'alimentazione da 100 a 120 o da 220 a 240 V 50/60 Hz CA. Assicurarsi che la presa di corrente locale corrisponda alle condizioni richieste prima di provare ad usare l'apparecchio.
- Per gli APPARECCHI CON ALIMENTAZIONE DI RETE, la presa di corrente dovrebbe trovarsi in prossimità dell'apparecchio e facilmente accessibile.
- Maneggiare con cura il cavo di alimentazione ed evitare di arrotolarlo eccessivamente. Un cavo danneggiato può causare scosse elettriche o incendi.
- Dopo aver usato l'apparecchio, scollegare il cavo di alimentazione dalla presa di corrente.
Prima di scollegare il cavo di alimentazione, assicurarsi che l'indicatore POWER si illumini in ambra (che non sia lampeggiante o verde).

Indice

Pulizia

- Scollegare il cavo di alimentazione dall'apparecchio.
- Pulire periodicamente il rivestimento dell'apparecchio con un panno umido. In caso sia molto sporco, usare un detergente leggero. Non usare mai detersivi o smacchiatori come alcool o trielina.
- Usare un soffietto o carta per lenti per pulire l'obiettivo, e fare attenzione a non graffiare o rovinare le lenti.
- Pulire periodicamente con un aspirapolvere le fessure di ventilazione e la sezione del diffusore dell'apparecchio. Se le fessure di ventilazione vengono ostruite dalla polvere accumulatasi, l'apparecchio potrebbe surriscaldarsi e non funzionare correttamente.

All'estremità dell'aspirapolvere installare una spazzola morbida. Per non danneggiare l'apparecchio, non installare un attacco rigido quale un utensile per la pulizia delle fessure.

Sostituzione della lampada

- Quando si accende l'indicatore di stato, non mancare di sostituire la lampada. Se si continua ad usare la lampada, dopo 1000 ore di uso, la lampada si spegne.

Prevenzione di incendi e scosse elettriche

- Accertarsi che ci sia ventilazione sufficiente e le prese d'aria non siano ostruite in modo da prevenire il surriscaldamento interno dell'apparecchio. Lasciare almeno 10 cm di spazio fra l'apparecchio e i muri.
- Evitare che oggetti estranei come graffette o pezzettini di carta penetrino all'interno dell'apparecchio. Non tentare di togliere nessun eventuale oggetto penetrato all'interno del proiettore. Non inserire nell'apparecchio alcun oggetto metallico, come un filo o un cacciavite. Se un oggetto penetra nell'apparecchio, disconnettere immediatamente il cavo di alimentazione dall'apparecchio e rivolgersi immediatamente ad un tecnico qualificato PLUS per la rimozione dell'oggetto.
- Non collocare liquidi sopra l'apparecchio.
- **Non guardare direttamente nell'obiettivo mentre l'apparecchio è acceso. Potrebbe danneggiare seriamente gli occhi.**

Trasporto

Quando si trasporta l'apparecchio, usare l'apposita custodia da trasporto in dotazione e, per proteggere la lente da graffiature, chiudere sempre il copriobiettivo scorrevole. Inoltre non sottoporre l'apparecchio a forti scosse meccaniche.

INFORMAZIONI IMPORTANTI PER LA SICUREZZA	2
Indice	3

Informazioni basilari e preparativi 4

Caratteristiche	4
Controllo degli accessori in dotazione	4
Preparazione del telecomando	5
Parti e comandi	6
Installazione	9

Collegamenti 10

Collegamento di apparecchi video	10
Collegamento di apparecchi video con uscita di segnale video a componenti (YCbCr)	11
Collegamento ad un PC o Macintosh	12

Funzionamento 14

Uso dell'apparecchio	14
Uso del telecomando (selezione dell'ingresso)	16
Uso del telecomando come mouse del computer	17
Varie funzioni durante l'uso dell'apparecchio	18

Operazioni di menu 20

Struttura dei menu	20
Regolazione degli elementi di immagine	22
Regolazione dell'immagine proiettata dal computer	23
Regolazione manuale di immagini di personal computer	24
Inizializzazione	25
Azzeramento delle ore di uso lampada	25
Impostazione di immagini strette (menu avanzato)	26
Impostazione secondo il contenuto dell'immagine	27
Impostazioni iniziali	28
Impostazione del menu	30

Altro 31

Soluzione di problemi	31
Quando l'indicatore STATUS si illumina o lampeggia	32
Sostituzione della cartuccia lampada	33
Dati tecnici	34

Caratteristiche

Grazie per l'acquisto del proiettore di dati U3-1080/U3-880

L'U3-1080/U3-880 è uno dei più spettacolari proiettori di dati presenti oggi in commercio. L'apparecchio permette di proiettare immagini precise di dimensione massima di 200 pollici (misurati diagonalmente) da computer PC o Macintosh (desktop o portatile), videoregistratori, telecamere per documenti, lettori di laserdisc, lettori DVD, ecc.

L'apparecchio può essere collocato su un tavolo o un carrello. L'apparecchio può essere utilizzato anche per proiettare le immagini dal retro dello schermo.*

* Per ulteriori informazioni consultare il rivenditore.

Altre utili funzioni disponibili

• **Compatibile con i vari sistemi di colore seguenti:**

- NTSC (standard di USA e Canada)
- PAL (standard dell'Europa occidentale)
- SECAM (standard della Francia e dell'Europa orientale)
- NTSC4.43 (standard dei paesi del Medio Oriente)

• **(U3-1080)**

Luminosità superiore di 800 Lumen ANSI, formato compatto e peso di solo 1,3 chilogrammi circa.

(U3-880)

Luminosità superiore di 800 Lumen ANSI, formato compatto e peso di solo 1,3 chilogrammi circa.

Utilizzando il dispositivo di specchio digitale (DMD) di TI e il nostro sistema ottico, abbiamo sviluppato un effetto geometrico che aumenta l'efficienza d'uso della luce. Aumentando l'efficienza d'uso della luce è possibile riprodurre in modo ottimale i tre colori base (RGB) necessari per la riproduzione del colore su un singolo DMD. Questo significa luminosità superiore, dimensioni ridotte e peso minore.

• **Immagine nitide, chiare**

Non c'è alcuna separazione di colore RGB e gli spazi fra i pixel non sono visibili. Questo significa una riproduzione nitida e chiara di caratteri e figure piccoli. Provare a guardare da vicino per notare la differenza di qualità!

• **Immagine straordinariamente definite e nitide come quelle in 3D con colori vivi, quando riprodotte da video DVD e altre fonti di dati/video con alta qualità di immagine**

La riproduzione accurata della scala dei grigi permette di ottenere la visualizzazione di immagini più naturali. I DVD e altre fonti di immagine di alta qualità fanno risaltare la vera qualità di visualizzazione immagini dell'apparecchio.

• **Schermo non distorto in forma trapezoidale quando si proietta all'altezza della linea di visione**

Siccome la posizione di proiezione è già stata predisposta all'altezza della linea visiva, non si verifica alcuna distorsione trapezoidale.

Anche quando si proietta al di sopra o al di sotto della linea di visione, è possibile regolare la distorsione dell'immagine (qualora presente) utilizzando la funzione di correzione della distorsione trapezoidale.

• **(U3-1080)**

Pienamente compatibile con XGA reale; supporto di SXGA tramite l'avanzata tecnologia di compressione intelligente

Servendosi dell'avanzata tecnologia di compressione intelligente, questi proiettori possono visualizzare nitide immagini SXGA compresse senza omissione di righe.

• **(U3-880)**

Pienamente compatibile con S-VGA reale; supporto di XGA tramite l'avanzata tecnologia di compressione intelligente

Servendosi dell'avanzata tecnologia di compressione intelligente, può visualizzare nitide immagini XGA compresse senza omissione di righe.

• **Dotato di telecomando con la capacità di controllare anche PC o Macintosh**

Il telecomando fornito in dotazione può essere impiegato sia per il controllo dell'apparecchio che come mouse senza filo per il controllo di un PC o un Macintosh collegato all'apparecchio.

• **Il design moderno della cassa rende l'apparecchio compatto, leggero e di complemento a qualsiasi ufficio, sala riunioni o auditorium.**

Controllo degli accessori in dotazione

Verificare che la confezione contenga tutte le parti elencate sotto. Se manca qualcosa, contattare il rivenditore. Conservare lo scatolone e il materiale di imballaggio originali in caso si debba spedire l'apparecchio in futuro.

Il numero di accessori è indicato tra parentesi.

Per il telecomando

Telecomando [1]

Pile (formato AAA/R03) [2]

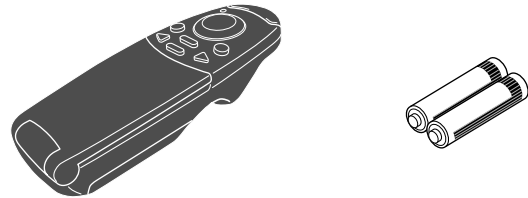

Per il cavo di alimentazione

(1,8m) [1]

La forma della spina varia a seconda del paese dove l'apparecchio viene acquistato.

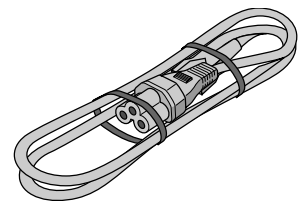

Per il collegamento a computer

**Cavo RGB (1 m) [1]
No. 770708000**

**Cavo audio (1 m) [1]
No. 770710000**

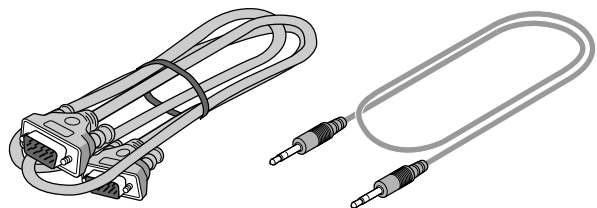

**Adattatore audio (conversione minipresa terminale, 0,15 m) [1]
No. 770704000**

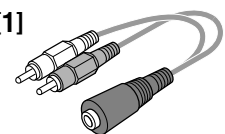

Per il collegamento ad apparecchi video

**Cavo video (1 m) [1]
No. 770703000**

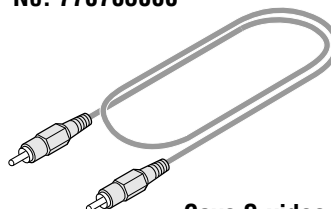

**Cavo S-video (1 m) [1]
No. 770709000**

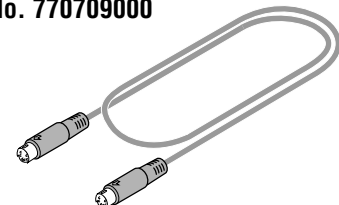

Preparazione del telecomando

Quando si usa il telecomando come mouse del computer

Cavo mouse USB (1 m) [1]
[per IBM/Macintosh]
No. 770707000

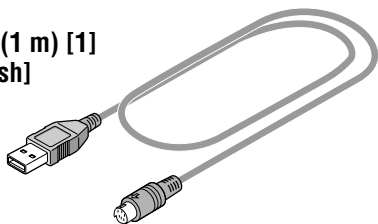

Cavo mouse PS/2 (1 m) [1]
[per IBM PS/2]
No. 770706000

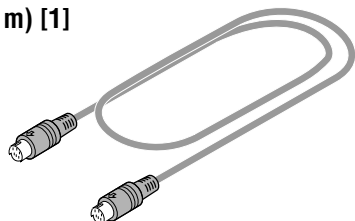

Custodia morbida [1]

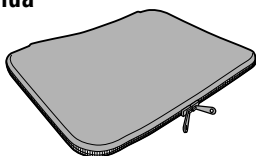

Borsa di trasporto [1]



Uso della borsa di trasporto

Imballo dell'apparecchio

Imballo degli accessori

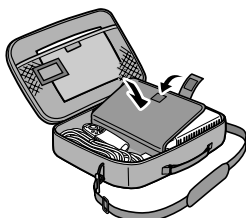
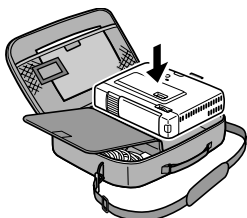

MANUALE DI ISTRUZIONI
(questo manuale) [1]

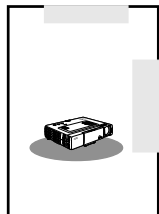

Guida di avvio rapido [1]

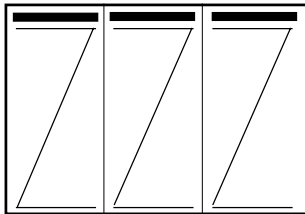

Inserimento delle pile

1 Premere con decisione e togliere il coperchio del comparto pile facendolo scorrere.

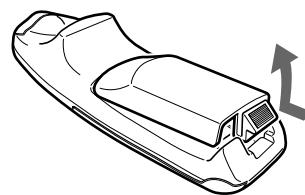

2 Inserire le due pile in dotazione (formato AAA/R03). Assicurarsi che i poli (+ e -) delle pile siano orientati correttamente.

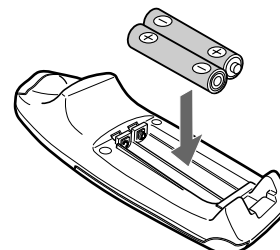

3 Rimettere a posto il coperchio del comparto pile, facendolo scorrere fino a quando non si incastra.

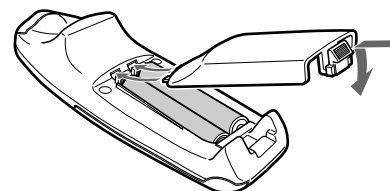

ATTENZIONE

C'è pericolo di esplosione se la batteria non viene sostituita correttamente. Sostituire solo con batteria uguale o di tipo equivalente a quella raccomandata dal fabbricante. Per lo smaltimento delle batterie usate, attenersi alle istruzioni fornite dal fabbricante.

Note

- Se il telecomando si bagna, asciugarlo immediatamente.
- Evitare calore ed umidità eccessivi.
- Se si prevede di non usare il telecomando per un lungo periodo, togliere le pile.
- Non mischiare pile vecchie e nuove o pile di tipi diversi.
- Alcune operazioni possono essere eseguite con il telecomando. Maneggiare con cura il telecomando.

Raggio effettivo del telecomando

I sensori per il telecomando si trovano sul davanti e sul retro dell'apparecchio.

Il raggio in cui è possibile il controllo è di 50 gradi in senso orizzontale e 30 gradi in senso verticale rispetto ad una linea ad angolo retto con il sensore per telecomando. Inoltre la distanza tra telecomando e sensore per telecomando deve essere inferiore a quattro metri.

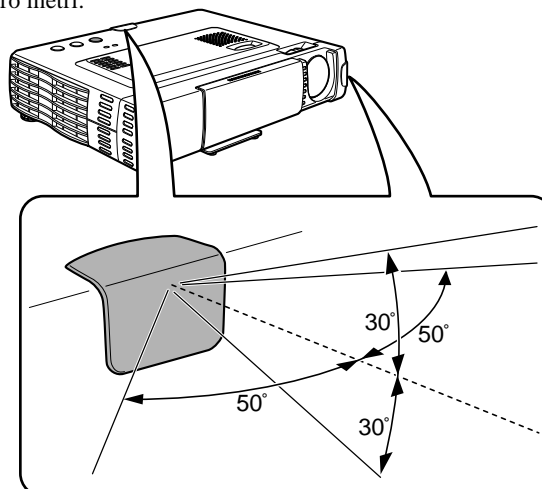

Parti e comandi

Per istruzioni sul funzionamento, vedere le pagine indicate tra parentesi.

Vista del pannello superiore, frontale e laterale

Pannello comandi

Indicatore POWER [14, 16]

POWER



Tasto POWER [14, 16]



STATUS



Indicatore STATUS [32]



Tasto AUTO [18]

Tasto SOURCE [14, 16]



Diffusore [10, 18]

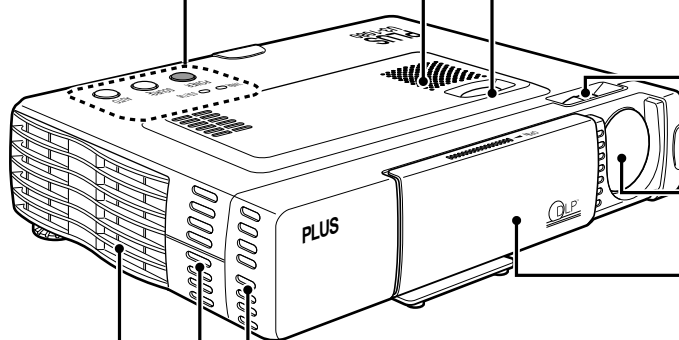

Tasto regolatore [15]

Anello di messa a fuoco [15]

Sensore per telecomando [5]

Lente [3, 9]

Copriobiettivo scorrevole [3, 14]

Fessure di ventilazione [3]

Aperture di scarico aria [3]

Fondo

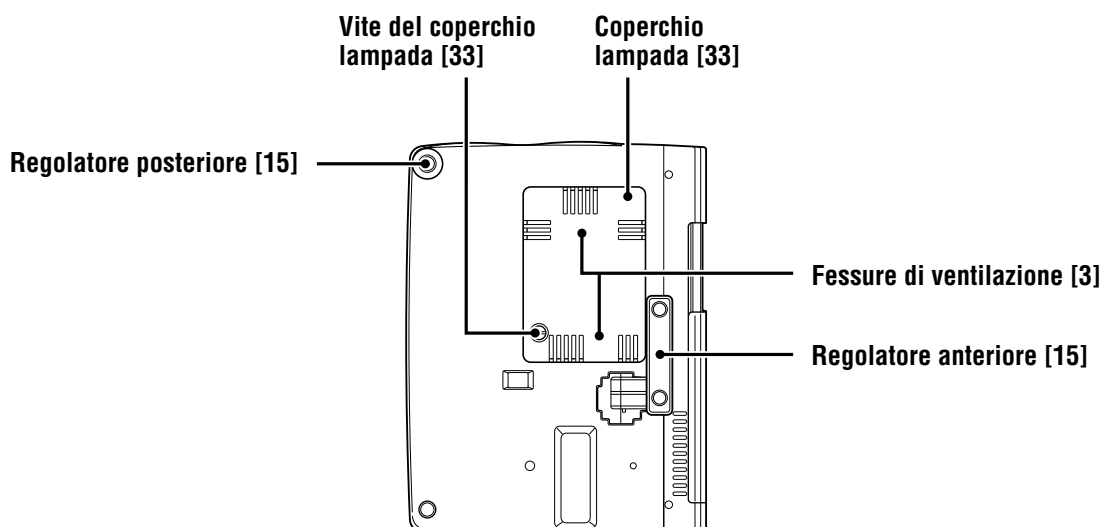

Vista del pannello posteriore e laterale

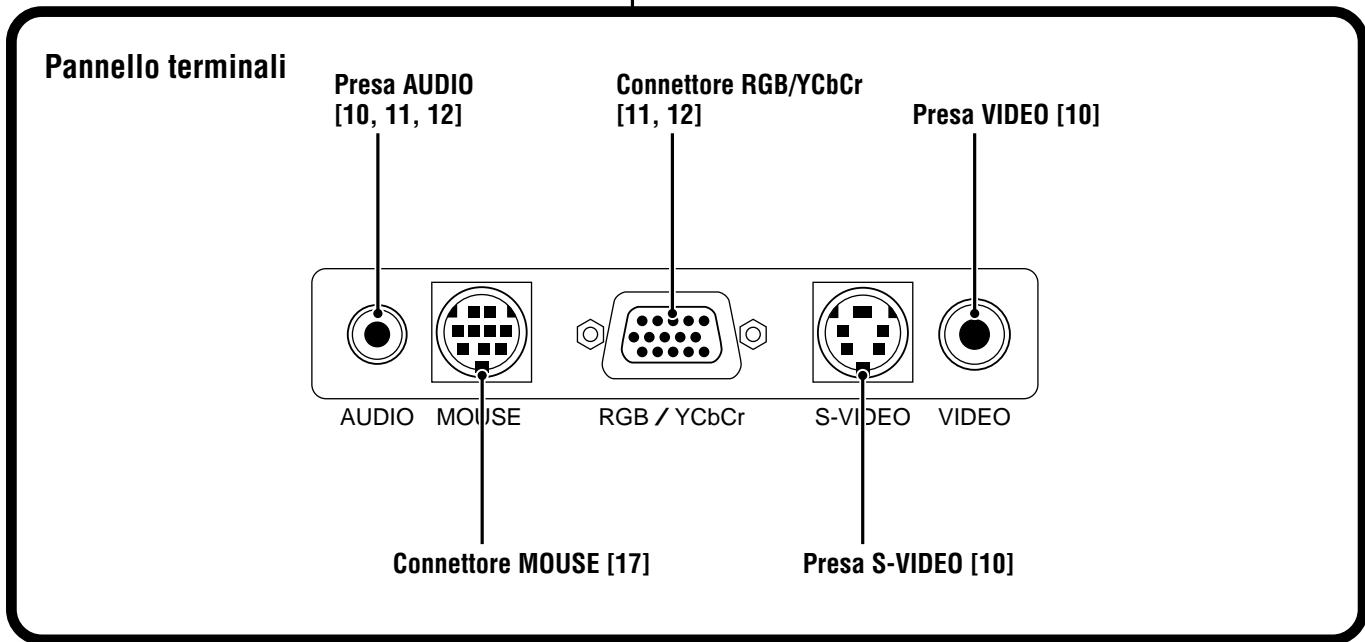
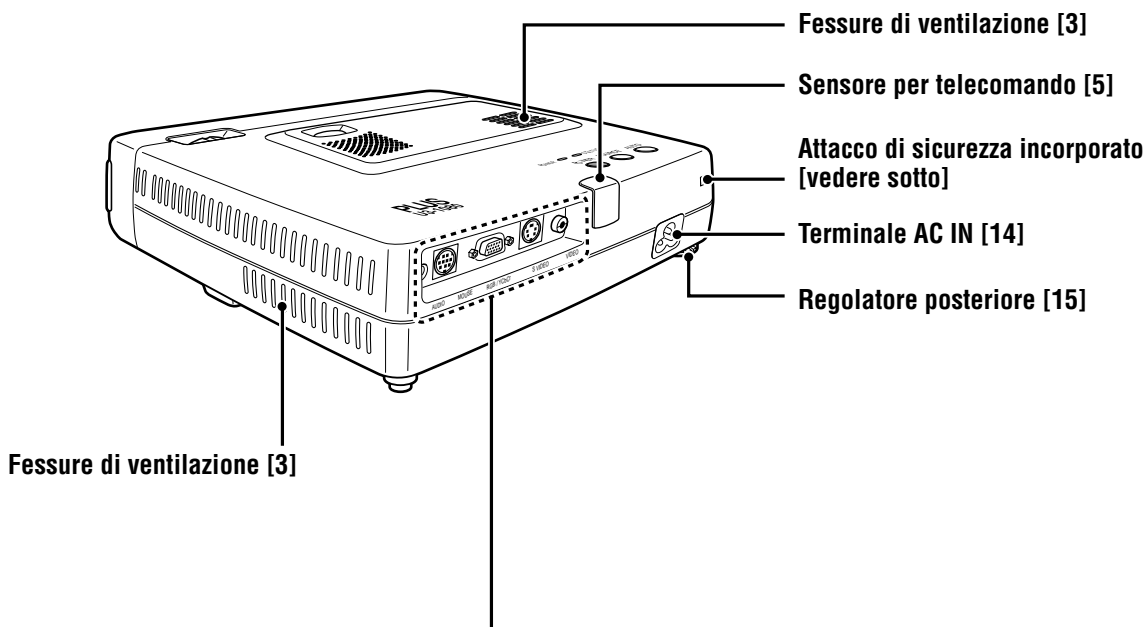

Attacco di sicurezza incorporato



Questo attacco di sicurezza supporta il MicroSaver® Security System. MicroSaver® è un marchio registrato di Kensington Microware Inc. Il marchio  è registrato e di proprietà di Kensington Microware Inc.

Telecomando

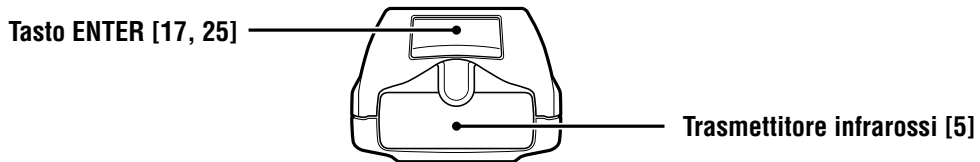

LED

Questo LED rosso si illumina durante l'invio dei raggi infrarossi.

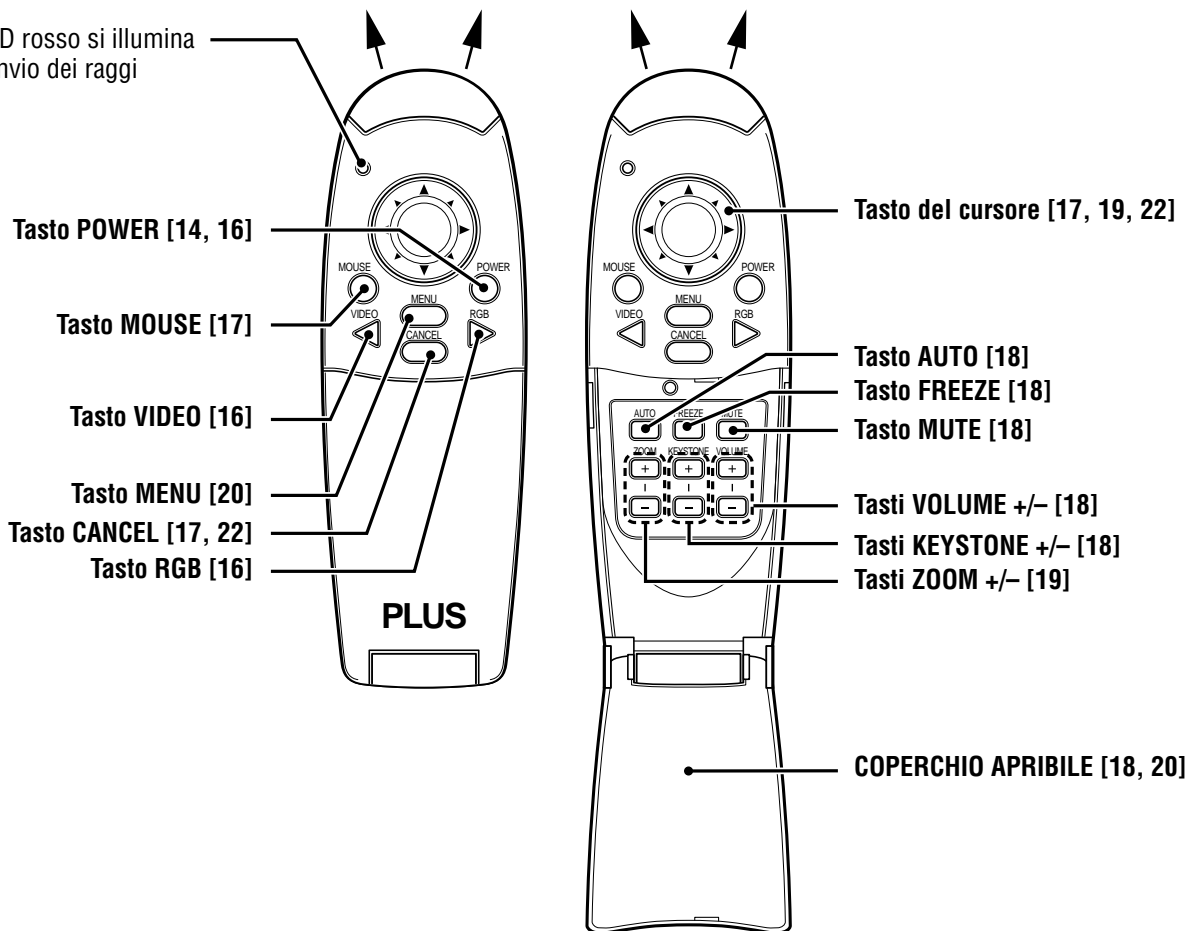

Installazione

La distanza dalla lente dell'apparecchio allo schermo determina le dimensioni dell'immagine proiettata e quindi è necessario considerare il luogo dove installare il proiettore e lo schermo prima di eseguire i collegamenti. Si deve inoltre tenere conto delle dimensioni dello schermo e dell'altezza del proiettore e dello schermo come altri fattori importanti.

Informazione

Una parete non lucida può essere usata come sostituto per uno schermo.

⚠ AVVERTIMENTO

• Trasporto dell'apparecchio

Trasportare sempre l'apparecchio nella custodia di trasporto. Assicurarsi che il cavo di alimentazione e altri cavi collegati a fonti video siano scollegati prima di spostare l'apparecchio. Quando si sposta l'apparecchio o non se ne fa uso, coprire la lente con il copriobiettivo scorrevole.

• Usare l'apparecchio solo su una superficie solida e in piano. Se l'apparecchio cade, si possono subire lesioni e l'apparecchio può subire seri danni.

• Non usare l'apparecchio dove la temperatura ha grandi variazioni. L'apparecchio deve essere usato a temperature comprese tra 5°C e 35°C.

• Non esporre l'apparecchio a umidità, polvere o fumo. Questo danneggia l'immagine sullo schermo.

• Assicurarsi che sia presente una ventilazione adeguata intorno all'apparecchio per permettere la dissipazione del calore. Non coprire le aperture sul fondo o sul lato dell'apparecchio.

Posizionamento dell'apparecchio

L'immagine proiettata diventa tanto più grande quando più aumenta la distanza tra proiettore e schermo. Le dimensioni minime dell'immagini sono circa 36 pollici in diagonale ad una distanza di 1,2 m e le dimensioni massime sono di circa 200 pollici ad una distanza di 6,8 m dallo schermo. Usare le seguenti informazioni per fissare la posizione dell'apparecchio.

Distanza di proiezione e dimensioni dell'immagine

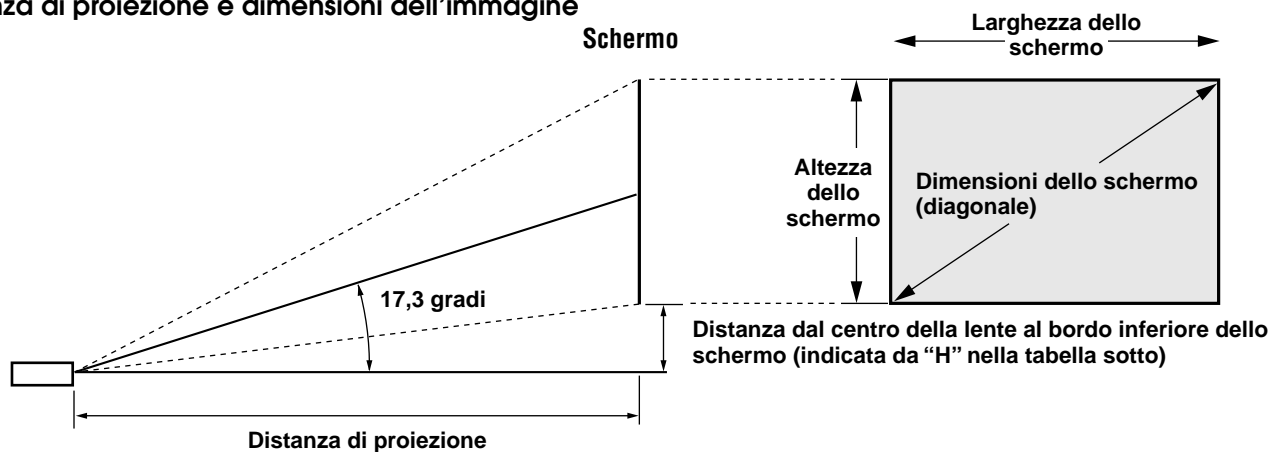

Dimensioni dello schermo pollici	Distanza di proiezione m	Dimensione (H) cm
36	1,2	9,9
60	2,0	16,9
80	2,7	22,5
100	3,4	28,1
120	4,1	33,7
150	5,1	42,2
200	6,8	56,2

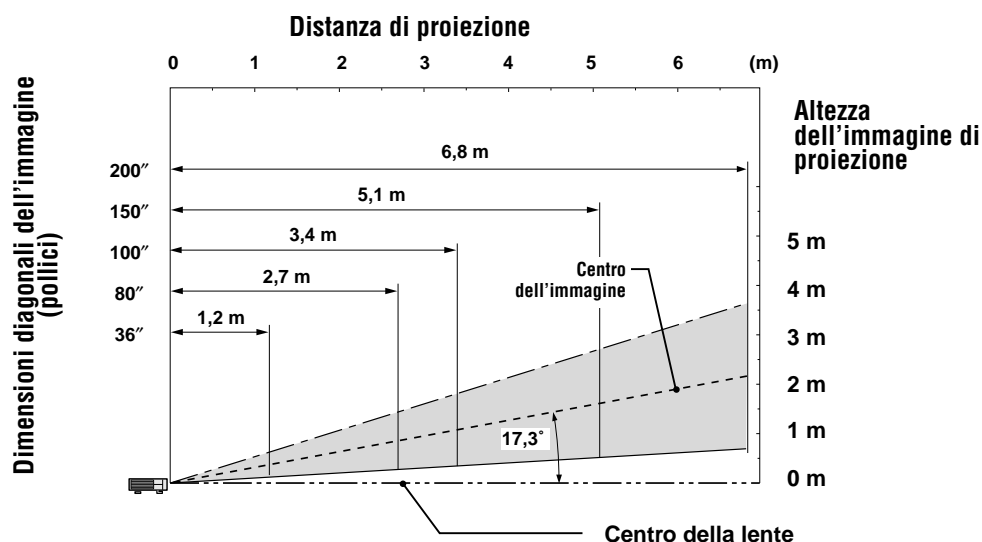

Collegamento di apparecchi video

Si possono collegare fino a due apparecchi video a questo proiettore come descritto nelle illustrazioni sotto.

- Si può alternare la fonte in ingresso (immagine) tra VIDEO e S-VIDEO quando si collegano due apparecchi.
(Il collegamento S-VIDEO fornisce colori più vividi e una definizione maggiore rispetto al collegamento VIDEO.)
- Si può emettere il suono di un solo componente tramite il diffusore del proiettore, anche se sono collegati due componenti.
Quando si collegano due apparecchi esterni, l'audio di uno di questi apparecchi può essere emesso dal diffusore di questo proiettore. L'audio può essere attivato e disattivato per l'ingresso di tipo video (video, S-video) dal menu o l'ingresso RGB (o YCbCr). (Vedere pagina 28.)

Collegamento alla presa VIDEO del proiettore

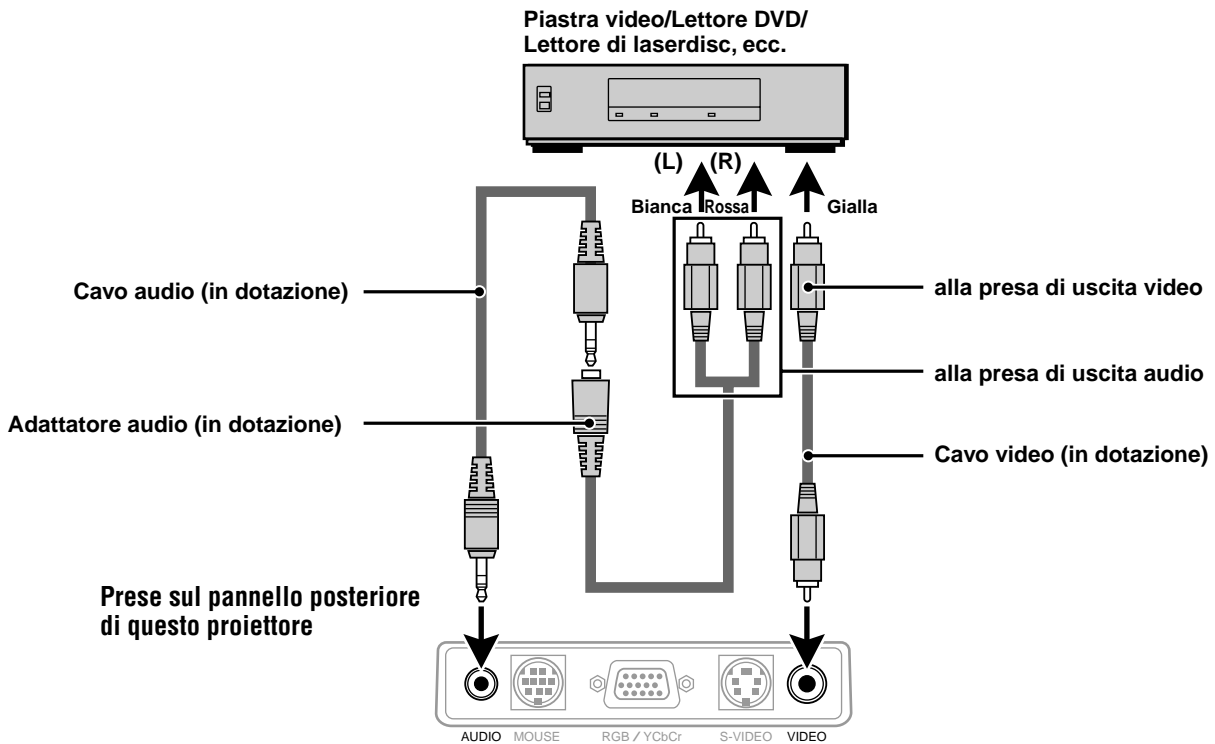

Collegamento alla presa S-VIDEO del proiettore

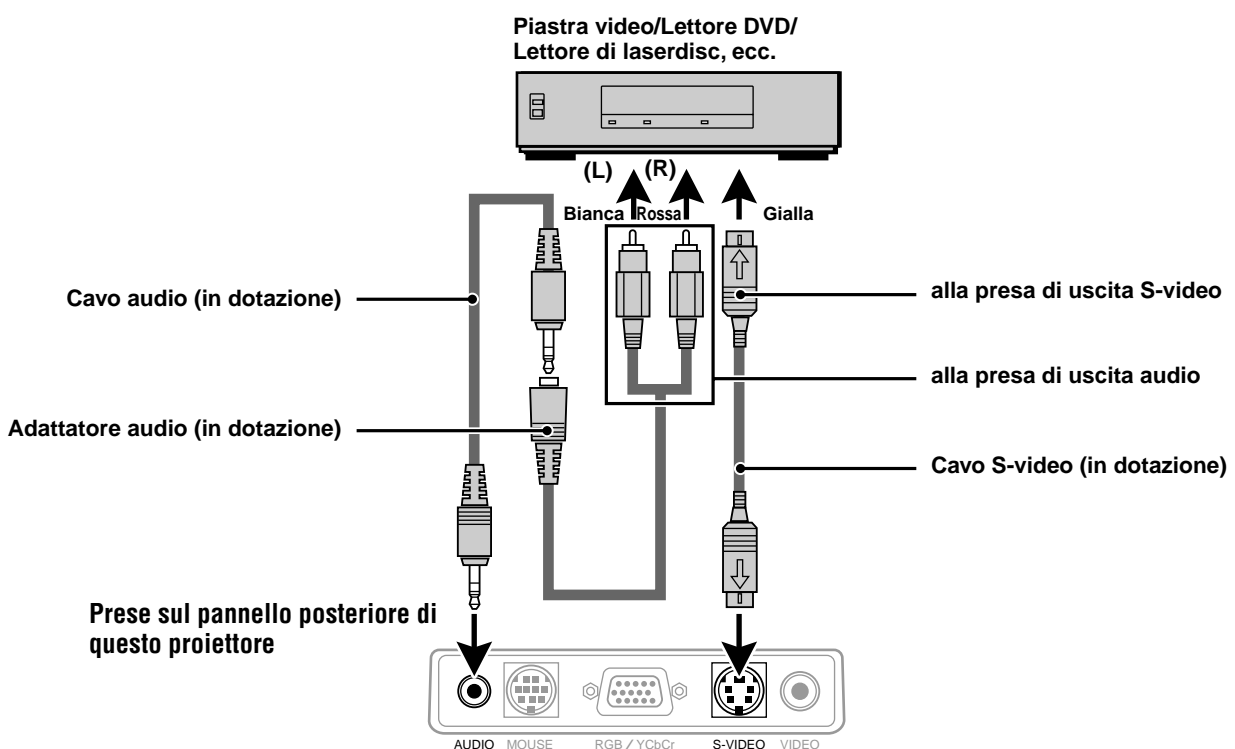

Collegamento di apparecchi video con uscita di segnale video a componenti (YCbCr)

- Gli apparecchi video con uscita di segnale video a componenti (YCbCr) possono essere collegati a questo proiettore impostando il connettore RGB/YCbCr su YCbCr (vedere pagina 27) dal menu.

Collegamento al connettore RGB/YCbCr

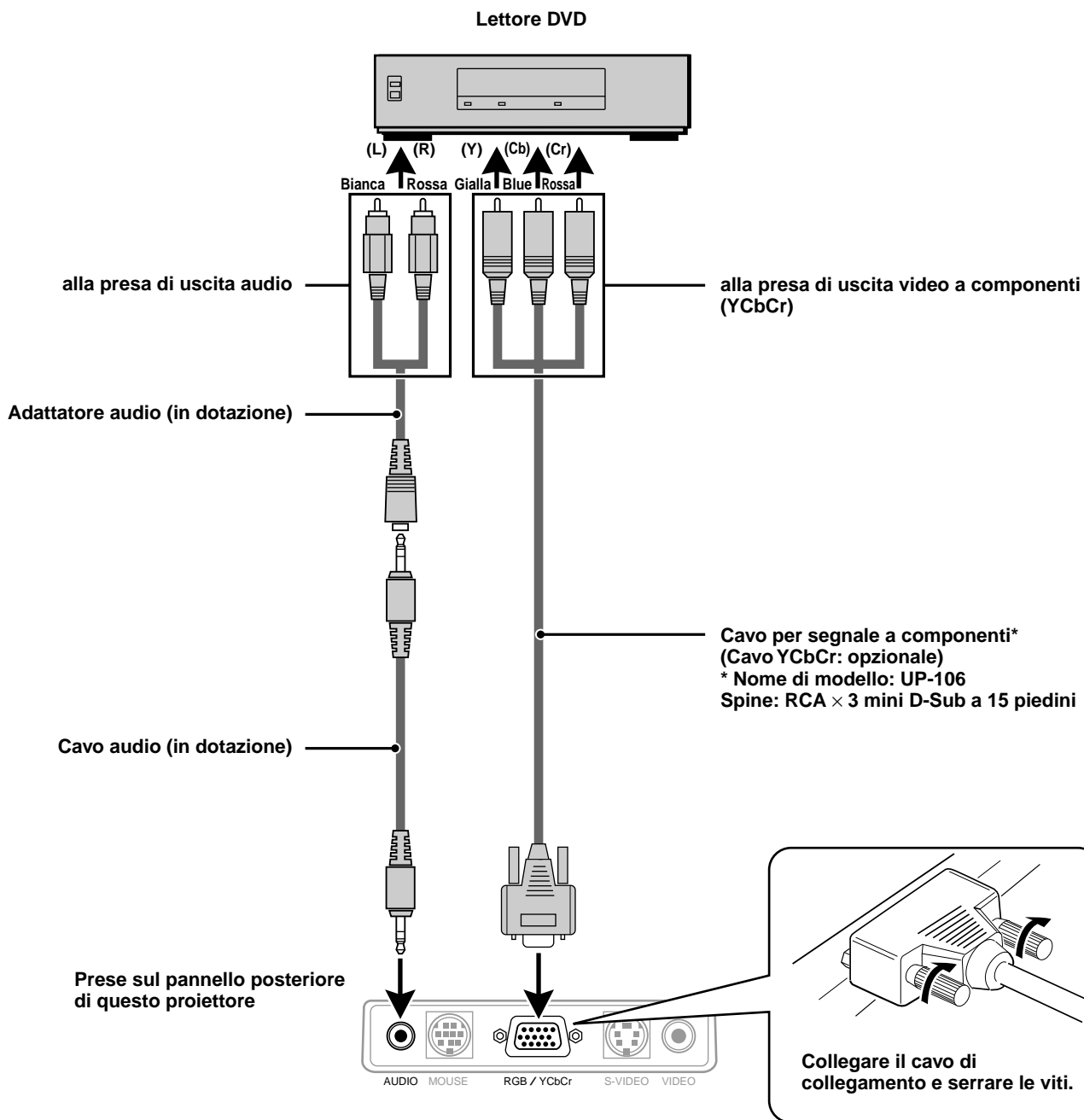

Collegamento ad un PC o Macintosh

Questo proiettore può essere usato come unità di visualizzazione per numerose applicazioni collegando il connettore di uscita RGB analogico di un PC alla presa RGB/YCbCr di questo proiettore e regolando il connettore RGB/YCbCr su RGB (vedere pagina 27).

- Leggere il manuale di istruzioni o consultare il fabbricante per le impostazioni da eseguire sul computer.

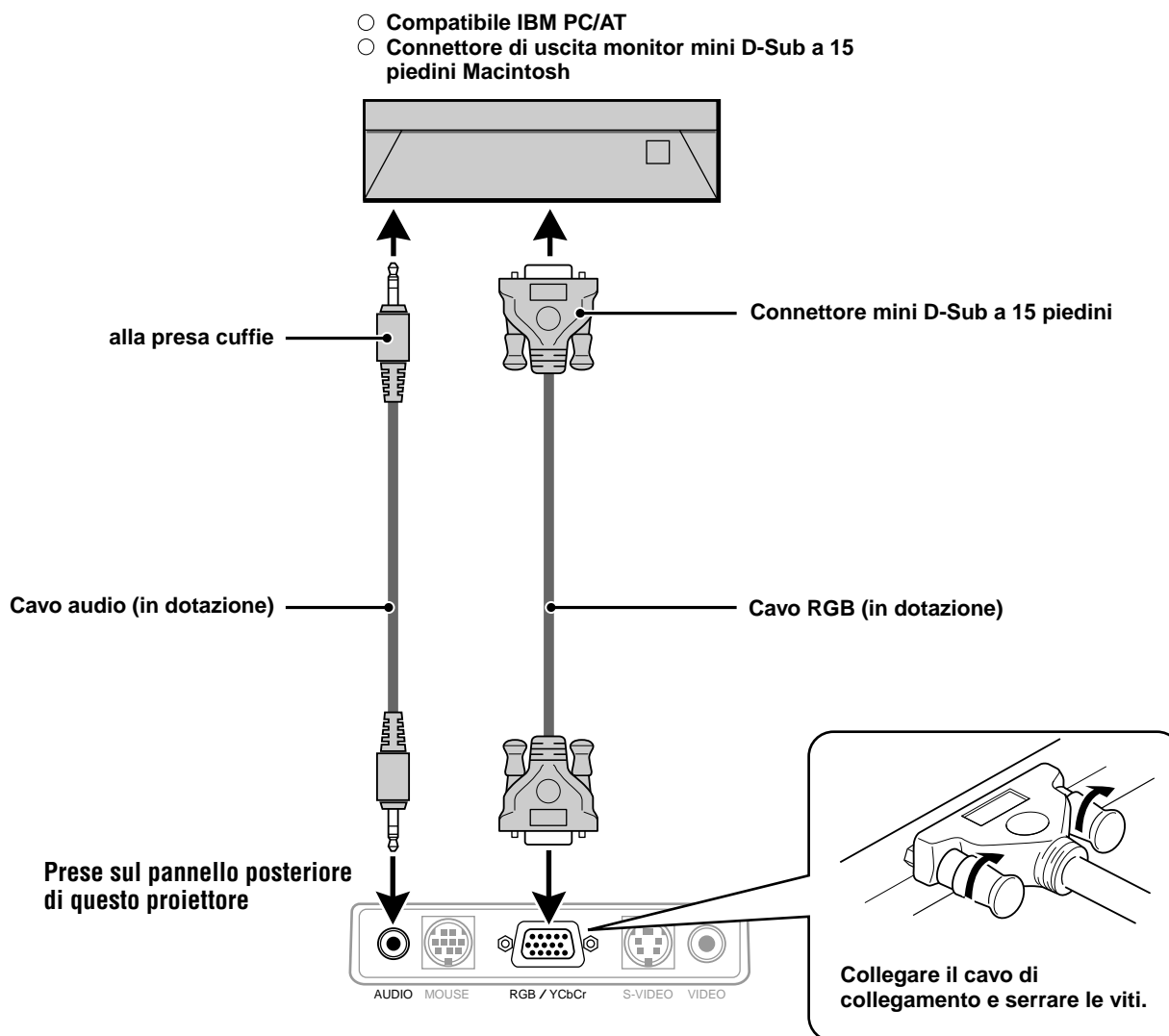

Per cambiare la definizione video del computer

In dipendenza dalle capacità di grafica del computer, è possibile selezionare una o più definizioni. Generalmente un computer -sia PC che Macintosh- con 1 MB di VRAM impiega:

640 × 480 a 16,7 milioni di colori (vero colore a 24 bit)

800 × 600 a 65000 colori

1024 × 768 a 256 colori

Quando aumenta la definizione, il numero di colori che si può impiegare diminuisce. Con 2 MB di VRAM un computer impiega:

640 × 480 a 16,7 milioni di colori (vero colore a 24 bit)

800 × 600 a 16,7 milioni di colori (vero colore a 24 bit)

1024 × 768 a 65000 colori

1280 × 1024 a 256 colori

Windows 98/Window 95

Ci sono due metodi per cambiare definizione.

Metodo 1

- 1 Spostare il cursore sull'immagine di fondo e cliccare con il pulsante destro del mouse.
- 2 Nel menu "Proprietà" selezionare "Impostazioni".
- 3 Cambiare definizione e cliccare "OK".
- 4 Può accadere che sia chiesto di riavviare il computer affinché il cambiamento venga attuato, o può comparire il messaggio "Windows sta rielaborando le dimensioni dell'immagine". Verrà chiesto se si vogliono mantenere le attuali impostazioni. Selezionare "Sì".

Metodo 2

- 1 Cliccare sull'icona di "Risorse del computer".
- 2 Aprire "Pannello di controllo" e selezionare "Visualizzazione".
- 3 Cambiare la definizione e cliccare "OK", dopo che la nuova definizione è stata selezionata.
- 4 Può accadere che sia chiesto di riavviare il computer affinché il cambiamento venga attuato, o può comparire il messaggio "Windows sta rielaborando le dimensioni dell'immagine". Verrà chiesto se si vogliono mantenere le attuali impostazioni. Selezionare "Sì".

Windows 3.1

- 1 Cliccare sull'icona "Principale" e aprire "Pannello di controllo".
- 2 Selezionare "Cambiare le impostazioni di sistema" e cliccare su "Opzioni".
- 3 Scegliere "Cambiare le impostazioni di visualizzazione".
- 4 Selezionare una definizione.
- 5 Scegliere il drive attuale o quello desiderato.
- 6 Riavviare Windows affinché il cambiamento venga eseguito.

Macintosh

- 1 Nel menu Apple, selezionare "Pannello di controllo" e aprire "Visualizzazione di controllo".
- 2 Cliccare e aprire "Opzioni".
- 3 Selezionare la nuova definizione e cliccare "OK".

Computer Notebook e standard di definizione

(U3-1080)

L'apparecchio è stato progettato per la proiezione di video standardizzati industrialmente, come ad esempio VESA (Video Electronics Standards Association) o XGA (eXtended Graphics Array). I computer portatili non usano gli standard industriali. Essi adottano la sincronizzazione che di volta in volta è più adatta al tipo di schermo LCD impiegato. Il risultato finale è tipicamente non standard. Spegnendo lo schermo del computer portatile, i parametri di sincronismo sono leggermente più simili a quelli del vero segnale VESA o XGA.

(U3-880)

L'apparecchio è stato progettato per la proiezione di standard video industriali quali VESA (Video Electronics Standards Association) o VGA (Video Graphics Array). I computer portatili non si servono di standard industriali. Essi adottano la sincronizzazione che di volta in volta è più adatta al tipo di schermo LCD impiegato. Il risultato finale è tipicamente non standard. Spegnendo lo schermo del computer portatile, i parametri di sincronizzazione si avvicineranno maggiormente a quelli del vero segnale VESA o VGA.

Emissione di segnali di uscita esterna per personal computer di tipo portatile

Quando è collegato un personal computer di tipo portatile per l'uso nella proiezione, è necessaria una certa conoscenza per il collegamento dei cavi, l'avviamento e le operazioni successive. Fare riferimento al manuale di istruzioni del personal computer di tipo portatile quando si eseguono le seguenti operazioni.

1. Assicurarsi che questo proiettore stia ricevendo segnali dal personal computer di tipo portatile.

Il segnale esterno può non essere emesso anche se lo schermo LCD del personal computer di tipo portatile indica tale uscita. Controllare usando il menu INFORMAZIONI visualizzato da questo proiettore (pagina 20, 21).

Se è visualizzato 0kHz, non è presente un segnale di uscita esterna dal personal computer.

2. Se il personal computer di tipo portatile non emette il segnale esterno, eseguire la seguente operazione.

Per macchine IBM PC/AT, premere il tasto [Fn] o uno dei tasti [F1]-[F12].

Nota

Quando si visualizza contemporaneamente sullo schermo LCD di un personal computer di tipo portatile e su questo proiettore, il video proiettato può non essere corretto anche se la visualizzazione sullo schermo LCD è normale. In questo caso, disattivare la visualizzazione sullo schermo del personal computer di tipo portatile e provare ad usare solo il modo di uscita esterna. (In alcuni casi, si può impostare l'uscita esterna solo eseguendo il punto 2 sopra o chiudendo il pannello LCD.) such case, turn off the notebook type personal computer display and try using only the external output mode. (In some cases, external output only can be set by performing step 2 above or by closing the LCD panel.)

Uso dell'apparecchio

Prima dell'uso

Aprire il copriobiettivo scorrevole.

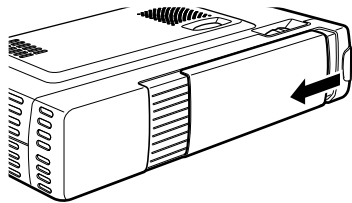

1 Collegare il cavo di alimentazione.

L'indicatore POWER si illumina in ambra, la ventola di raffreddamento gira a bassa velocità e viene attivato lo stato di attesa.

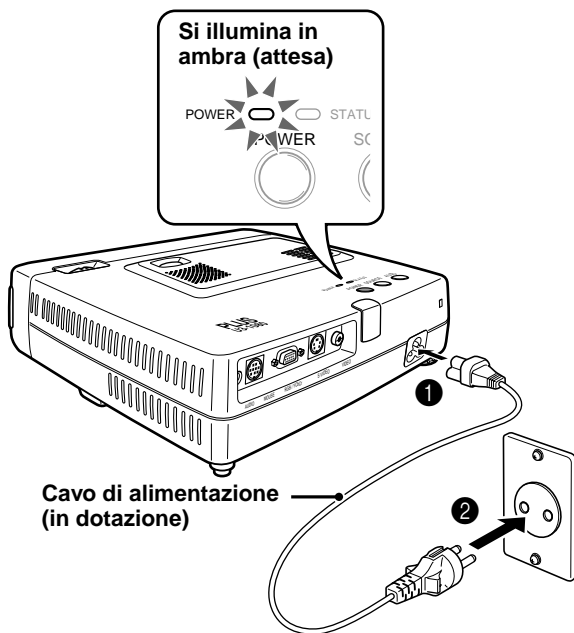

2 Premere POWER sul telecomando o POWER sopra l'apparecchio per accendere l'apparecchio.

L'indicatore POWER sopra l'apparecchio si illumina in verde e inizia a lampeggiare.

Occorre un minuto prima che l'apparecchio sia pronto per l'uso.

Attendere che l'indicatore cessi di lampeggiare e si illumini stabilmente in verde.

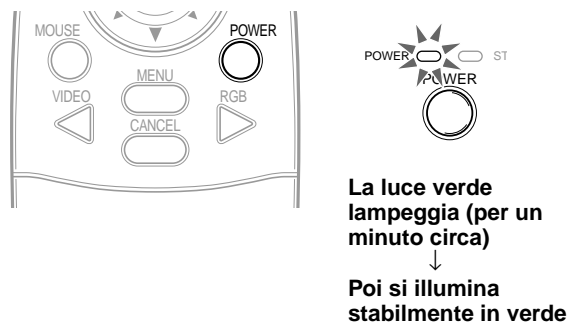

Nota

Mentre l'indicatore POWER lampeggia, l'apparecchio non si spegne anche si preme POWER sul telecomando o POWER sull'apparecchio.

3 Accendere la fonte collegata (computer, videoregistratore, lettore DVD, ecc.).

Se si usa un componente video, avviare la riproduzione per la regolazione di schermo/immagine.

4 Selezionare l'ingresso premendo il tasto VIDEO o RGB sul telecomando o il tasto SOURCE su questo apparecchio (vedere pagina 16).

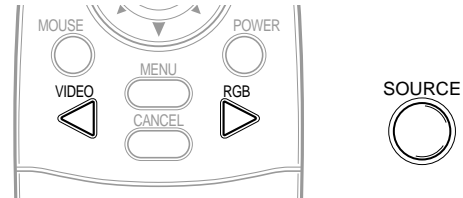

Note

- Se viene proiettato uno schermo blu o nero (il tipo di sfondo dipende dall'impostazione "Sfondo". Vedere pagina 28.), controllare quanto segue:
 - La fonte è collegata correttamente all'apparecchio?
 - Il componente di fonte o computer è acceso?
 - I segnali video arrivano all'apparecchio?
- La definizione video del computer collegato può essere cambiata. Vedere pagina 13.

5 Regolare la posizione e l'altezza dell'apparecchio.

Spostare l'apparecchio alla posizione dove l'immagine proiettata è centrata orizzontalmente sullo schermo.

• Se l'immagine proiettata è spostata in senso orizzontale

Regolare la posizione dell'apparecchio in modo che sia ad angolo retto rispetto allo schermo.

Vista da sopra

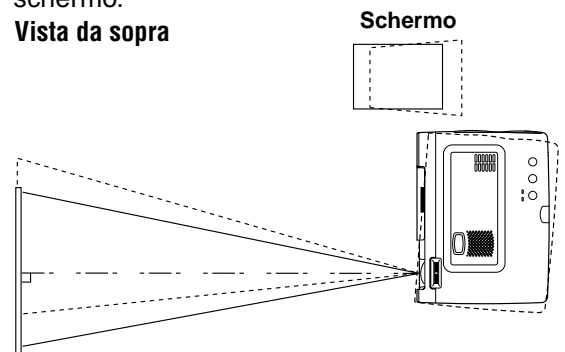

• Se l'immagine proiettata è spostata in senso verticale

Regolare il bilanciamento altezza dell'apparecchio con i regolatori. Vedere la prossima pagina.

Vista laterale

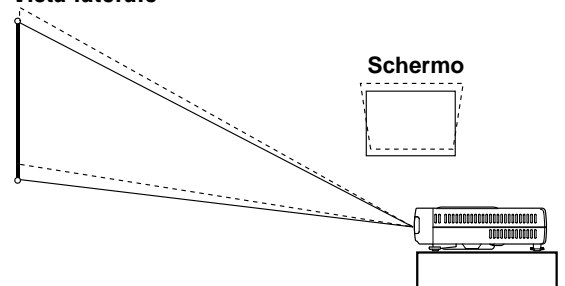

Regolazione con i regolatori

Sono disponibili due regolatori: uno sul lato destro del pannello posteriore e uno sul davanti al centro dell'apparecchio principale.

- 1 Usare la mano destra per sollevare il davanti dell'apparecchio principale fino all'angolazione di regolazione desiderata.
- 2 Premere il tasto regolatore sul davanti.
Allentare i piedini di regolazione e lasciare che cadano in posizione.
- 3 Rilasciare il tasto.
I piedini di regolazione estesi si bloccano in posizione.
- 4 Girare la superficie di contatto del regolatore posteriore in senso orario o antiorario per regolare accuratamente il livello.

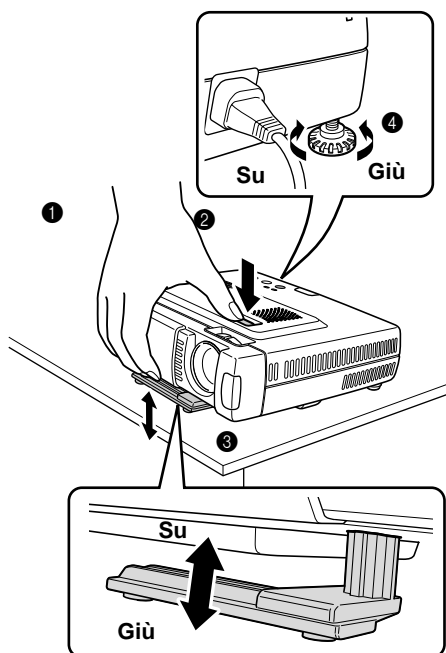

- 6 Se non è possibile correggere la distorsione dell'immagine proiettata con i regolatori, premere i tasti KEYSTONE +/- sul telecomando per regolare con precisione (vedere pagina 18).

Uso di KEYSTONE per regolare la distorsione dell'immagine proiettata

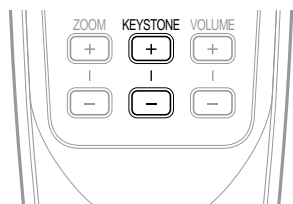

Nota

La correzione massima è 14 gradi (inclusa la correzione ottica).

La cima e il fondo dell'immagine proiettata sono corretti come mostrato sotto.

Se è visualizzato un menu, la distorsione del menu non viene corretta.

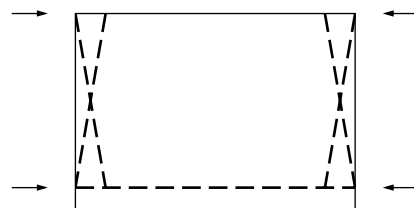

- 7 Regolare le dimensioni dell'immagine in corrispondenza alla distanza dallo schermo. Poi usare l'anello di messa a fuoco per regolare la messa a fuoco.

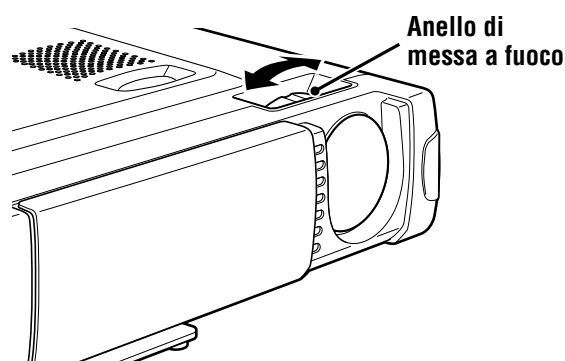

- 8 Cambiare l'impostazione dell'apparecchio in base al metodo ed alla fonte selezionati al punto 4.

- Selezionare la "Proiezione" appropriata per il tipo di installazione del proiettore. (Vedere pagina 29)

Se l'immagine viene proiettata invertita verticalmente o orizzontalmente, reimpostare "PROIEZIONE".

- Nel caso di video o S-video, selezionare il sistema di colore come necessario. (Vedere pagina 26)

Normalmente non è necessario cambiare le impostazioni di fabbrica. Inoltre impostare il connettore RGB/YCbCr per il video a componenti (YCbCr). (Vedere pagina 27)

- Nel caso dell'ingresso RGB, regolare il video del computer collegato.

Questo proiettore identifica automaticamente il segnale in ingresso e seleziona la definizione più appropriata. Tuttavia, regolare manualmente "Regola. immagine" e "Immagine fine" (vedere pagina 24) se sono presenti sfarfallamenti, disturbi, spostamenti di colore, ecc. e correggere manualmente la posizione verticale e orizzontale (vedere pagina 24) quando l'immagine non è centrata. Si può anche scegliere di proiettare l'immagine nelle dimensioni originali della definizione in ingresso (vedere pagina 27). (Normalmente la definizione viene individuata automaticamente e la visualizzazione viene ingrandita o ridotta.)

(continua alla prossima pagina)

9 Regolare gli elementi di immagine (vedere pagina 22) e quindi selezionare il tipo di immagine secondo il contenuto video (vedere pagina 26).

10 Iniziare ad usare l'apparecchio.

Le seguenti funzioni sono disponibili durante l'uso dell'apparecchio:

- Regolazione del volume del diffusore dell'apparecchio (vedere le pagine 18 e 28).
- Disattivazione dell'immagine e silenziamento del suono in via temporanea (vedere pagina 18).
- Blocco di un'immagine in movimento (vedere pagina 18).
- Ingrandimento dell'immagine (vedere pagina 19).

Nota

- Quando non si ha un segnale in ingresso per 5 minuti o più, il proiettore si spegne automaticamente e si attiva lo stato di attesa. (Vedere pagina 29)

Dopo l'uso dell'apparecchio

1 Premere il tasto POWER del telecomando o il tasto POWER sull'apparecchio principale per alcuni secondi.

Il proiettore si spegne e l'indicatore POWER lampeggia in ambrata per 1 minuto, quindi si attiva lo stato di attesa. (La ventola di raffreddamento continua a girare per qualche tempo per raffreddare l'apparecchio.) Non scollegare il cavo di alimentazione mentre l'indicatore lampeggia.

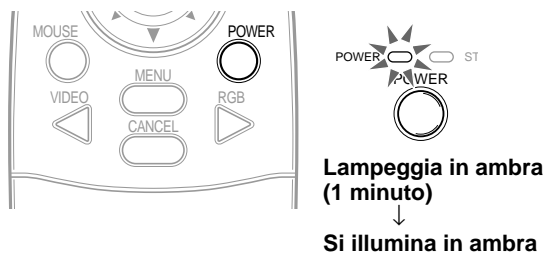

Nota

- I tasti POWER sul telecomando e sull'apparecchio non funzionano fino a che il lampeggiamento cessa.
- Dopo che è stato attivato lo stato di attesa, attendere 1 minuto o più prima di riaccendere. Il proiettore non si riaccende finché non è passato un intervallo di 1 minuto.
- La ventola di raffreddamento continua a girare anche in stato di attesa.

2 Scollegare il cavo di alimentazione.

L'indicatore POWER si spegne.

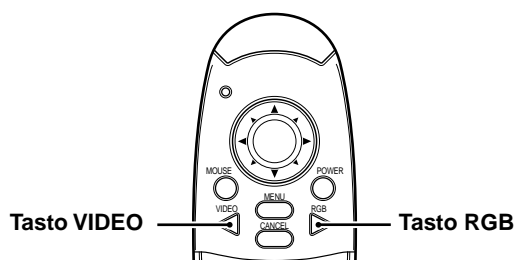

Operazioni sull'apparecchio principale

L'ingresso può essere selezionato non solo con il telecomando ma anche usando il tasto SOURCE sull'apparecchio principale.

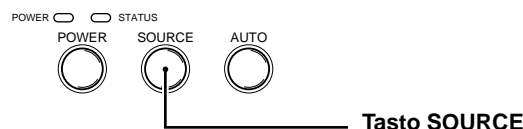

1 Premere il tasto VIDEO.

Il segnale video (VIDEO, S-VIDEO) collegato alla presa di ingresso di questo apparecchio viene individuato e proiettato automaticamente. Se non viene individuato un segnale video, appare il messaggio SEGNALE ASSENTE.



2 Premere il tasto RGB.

Il segnale RGB analogico collegato al connettore di ingresso di questo apparecchio viene individuato e proiettato automaticamente. (Il video a componenti viene individuato se il connettore RGB/YCbCr è impostato (pagina 27) su YCbCr.) Se non viene individuato un segnale video, appare il messaggio SEGNALE ASSENTE.



Nota

- Tutti i segnali video in ingresso a questo apparecchio sono individuati se è impostato Fonte automatica (pagina 29).

3 Premere il tasto SOURCE.

Il segnale video (RGB o YCbCr, VIDEO, S-VIDEO) collegato alla presa di ingresso di questo apparecchio viene individuato e proiettato automaticamente. Se non viene individuato un segnale video, appare il messaggio SEGNALE ASSENTE.



I segnali sono rilevati ripetutamente nella sequenza mostrata sotto.

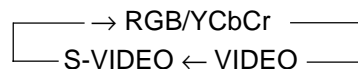

Nota

- Quando Fonte automatica (vedere pagina 29) è impostato su SÌ, tutti i segnali in ingresso a questo proiettore sono rilevati.

Uso del telecomando come mouse del computer

Il telecomando di questo proiettore può essere usato come mouse del computer (funzione di mouse senza filo) collegando il connettore MOUSE di questo proiettore al computer.

Funzioni di telecomando mouse

- Il tasto del cursore sul telecomando controlla le funzioni mouse del computer.
- Se è collegato un computer che usa Windows, il tasto ENTER del telecomando corrisponde al clic del pulsante sinistro del mouse e il tasto CANCEL al clic del pulsante destro del mouse.
- Se è collegato un computer Macintosh, i tasti ENTER e CANCEL hanno lo stesso effetto del pulsante di clic del mouse del computer.

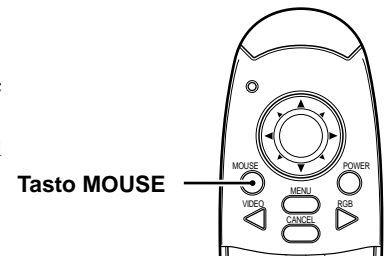

Collegamento di un computer al connettore MOUSE di questo proiettore

Prima di collegare un computer

- Prima di collegare, spegnere il computer. Spegnere questo proiettore se è acceso.
- Una volta completato il collegamento accendere prima questo proiettore e quindi avviare il computer.

Collegamento a porta USB

Collegare il cavo mouse USB direttamente alla porta USB (bus seriale universale) del personal computer, come mostrato in figura.

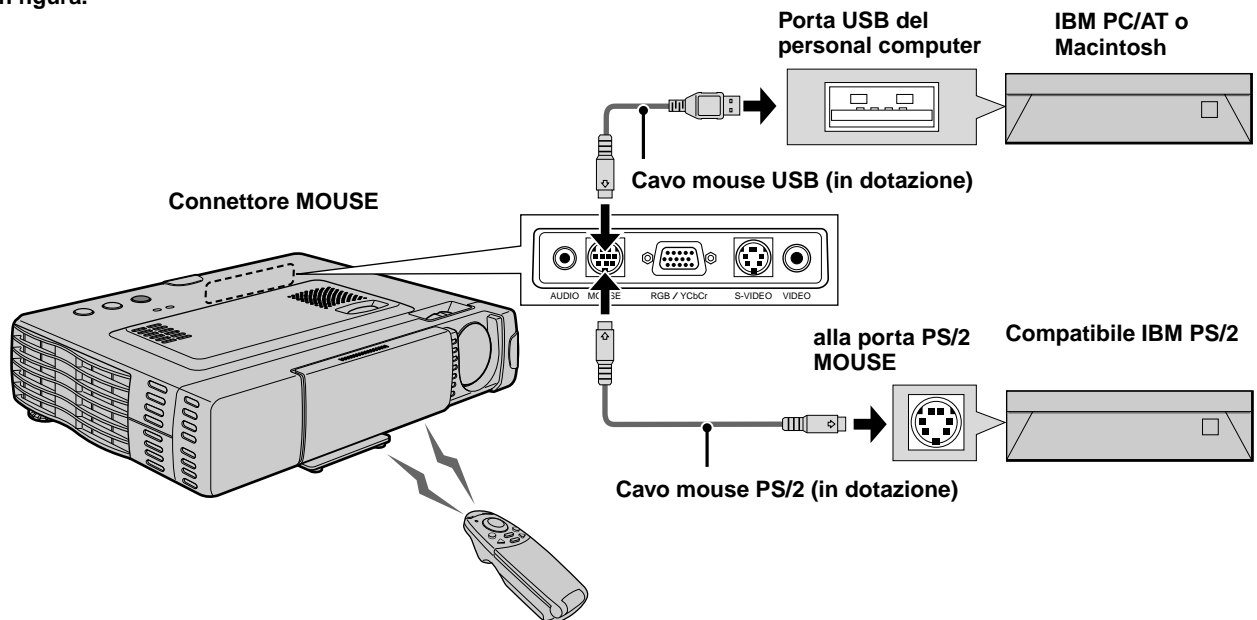

Collegamento a porta mouse IBM PS/2

Collegare il cavo mouse PS/2 in dotazione al personal computer, come mostrato in figura.

Nota

- A seconda del personal computer, il mouse può non essere riconosciuto in alcuni casi se non viene collegato al connettore MOUSE prima di accendere il computer.
- Nel caso di alcuni personal computer di tipo portatile, può non essere possibile usare il dispositivo di puntatura di serie (pallina, ecc.) del personal computer quando questo è collegato al connettore MOUSE. In tali casi, non è possibile usare il dispositivo di puntatura finché il personal computer non viene riavviato, anche se lo si scollega dal connettore MOUSE.

Varie funzioni durante l'uso dell'apparecchio

Le seguenti operazioni possono essere eseguite aprendo il COPERCHIO APRIBILE del telecomando.

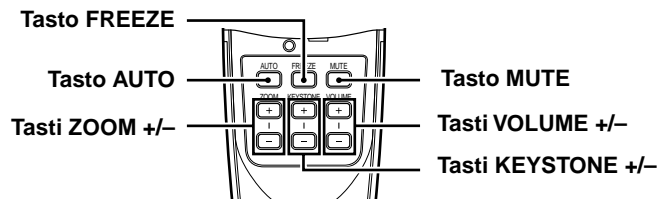

Regolazione automatica dello schermo

Premere il tasto AUTO.



La posizione e le dimensioni dell'immagine in ingresso sono regolate automaticamente secondo la definizione.

Nota

L'operazione è identica con il tasto AUTO dell'apparecchio principale.

Blocco di immagini in movimento

Si può catturare il fotogramma desiderato di immagini in movimento.

Premere il tasto FREEZE.

Appare un fermo immagine del fotogramma attuale. Per tornare all'immagine attuale, premere di nuovo il tasto.



Informazione

Il fermo immagine può anche essere ingrandito (vedere pagina 19).

Disattivazione dell'immagine e silenziamento del suono in via temporanea

Premere il tasto MUTE.

L'immagine scompare e il suono viene silenziato contemporaneamente. Per ripristinare immagine e suono, premere di nuovo il tasto.



Regolazione del volume

Regolazione del volume del diffusore dell'apparecchio.

Premere VOLUME + per alzare il volume o - per abbassarlo.

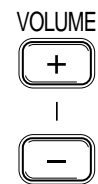

Regolazione della distorsione trapezoidale

Quando non è possibile compensare la distorsione dell'immagine visualizzata con i regolatori, premere i tasti KEYSTONE +/- per regolare con precisione.

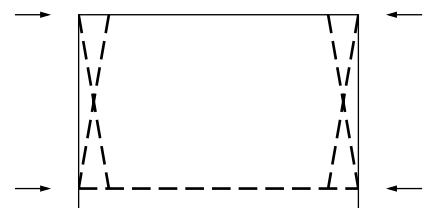
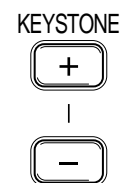

Usare i tasti KEYSTONE per regolare la cima e il fondo di un'immagine proiettata.

La cima e il fondo dell'immagine proiettata sono compensati, come mostrato in figura. Se è visualizzato un menu, la distorsione del menu stesso non viene compensata.

Nota

Quando si usa la regolazione della distorsione trapezoidale, si può impostare nel menu se il rapporto di aspetto dell'immagine deve essere mantenuto o no (vedere pagina 28).

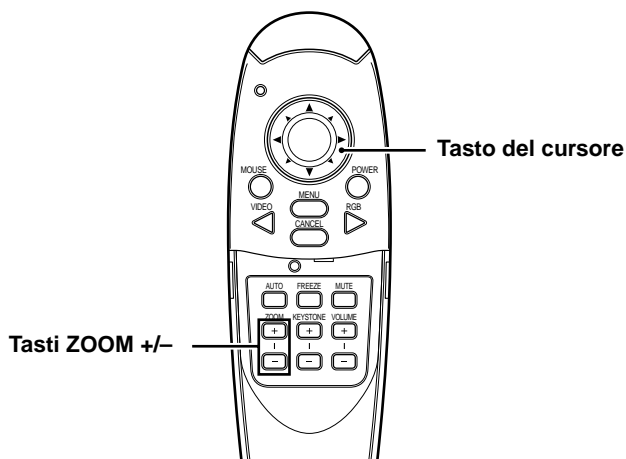

Ingrandimento dell'immagine

Si può ingrandire l'immagine fino a dieci volte le dimensioni originali.

Premere il tasto ZOOM +.

Mentre si tiene premuto il tasto l'immagine viene ingrandita fino a che diventa dieci volte le dimensioni originali. Rilasciare il tasto quando si raggiungono le dimensioni desiderate.

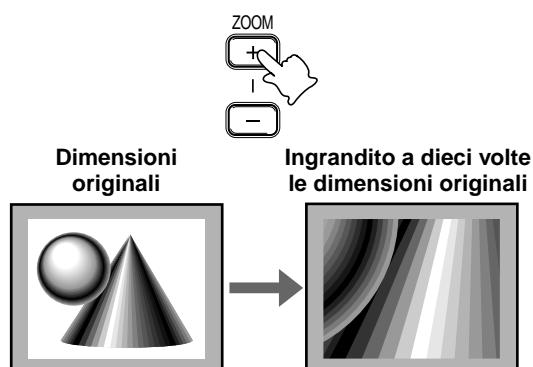

Nota

La qualità dell'immagine ingrandita è inferiore a quella dell'immagine nelle dimensioni originali.

Per spostarsi alla parte desiderata dell'immagine ingrandita

Premere la parte desiderata del tasto del cursore.

Le direzioni disponibili sono indicate dai quattro triangoli grandi sul tasto del cursore. L'immagine scorre nella direzione del simbolo premuto.

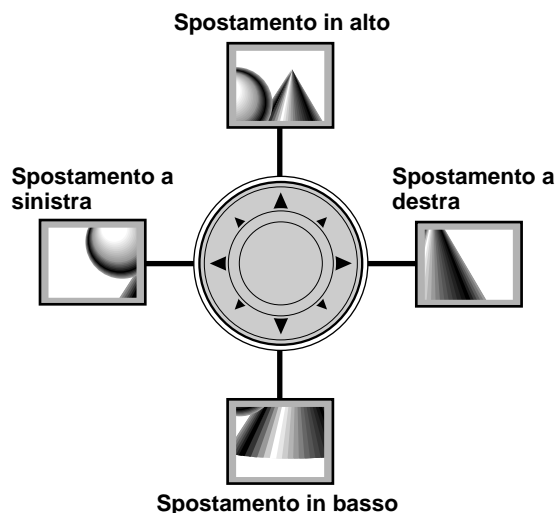

Nota

Un'immagine visualizzata in dimensioni inferiori a quelle originali non può essere spostata perché l'intera immagine è già visualizzata.

Riduzione dello schermo

Premere il tasto ZOOM -. Quando si rilascia questo tasto, lo schermo viene ridotto al 90%.

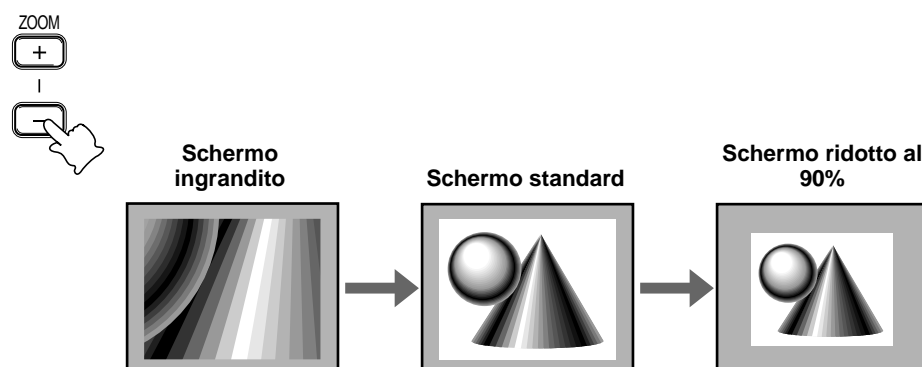

Struttura dei menu

I numeri tra parentesi () indicano pagine di riferimento.

Il menu normale viene visualizzato quando si preme il tasto MENU con il COPERCHIO APRIBILE del telecomando chiuso.

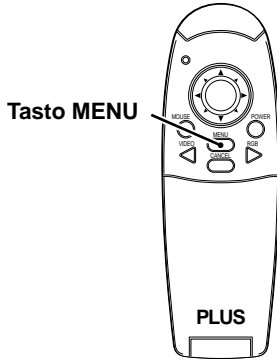

Menu normale

Per ingresso VIDEO, S-VIDEO e video a componenti (YCbCr)

Immagine	Informazioni	
Luminosità	- 0 -	(22)
Contrasto	- 0 -	(22)
Colore	- 0 -	(22)
Tinta	- 0 -	(22)
Nitidezza	- 1 -	(22)

Immagine	Informazioni	
	- Inizializza -	(25)
	- Azzerà ore uso lampada -	(25)
Uso lampada	- 34-	
Stato	-0.04 12-	

Il menu avanzato viene visualizzato quando si preme il tasto MENU con il COPERCHIO APRIBILE del telecomando aperto.

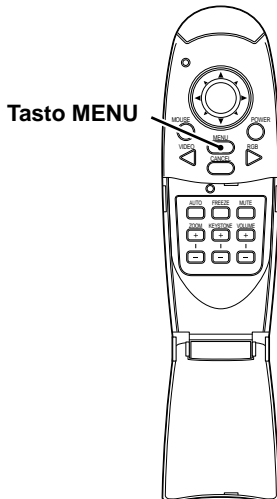

Menu avanzato

Per ingresso VIDEO, S-VIDEO e video a componenti (YCbCr)

Immagine	Colore	Visione	Impost.	Opzioni	Informa.	
Gamma		Normale	Naturale	Reale	Personale	(26)
Temp. colore		Bassa	Media	Normale	Alta	(26)
Tipo di video			DVD		VCR	(26)
			- Sistema di colore -			(26)
Cambia fonte			RGB		YCbCr	(27)



Immagine	Colore	Visione	Impost.	Opzioni	Informa.	
Aspetto		Reale	Autom.	Diretto	4:3▶16:9	(27)
Filtro		- 1 -				(27)
Distorsione		Normale		Piena		(28)

Menu comune

Immagine	Colore	Visione	Impost.	Opzioni	Informa.	
Silenziamento suono			No		Sì	(28)
Sfondo			Blu		Nero	(28)
Guadagno automatico			No		Sì	(28)
Fonte automatica			No		Sì	(29)
			- Proiezione -			(29)
Spegnimento autom.			No		Sì	(29)



Menu comune

Immagine	Colore	Visione	Impost.	Opzioni	Informa.	
			- Lingua -			(30)
			- Posizione menu -			(30)
Tipo di menu			Trasparente		Opaco	(30)
Tempo					-12- Sec	(30)
Su schermo			No		Sì	(30)



Menu normale

Ingresso RGB

Immagine	Informazioni	
Luminosità	- 0 -	(22)
Contrasto	- 0 -	(22)
Regola. immagine	- 0 -	(24)
Immagine fine	- 0 -	(24)
	- Posizione -	(24)

Immagine	Informazioni	
	- Inizializza -	(25)
	- Azzerà ore uso lampada -	(25)

Definizione	-1024-	X	- 768 -
Frequenza	-H: 48.4 KHz-	-V: 60 Hz-	
Uso lampada	- 34-	Stato	-0.04 12-

Menu avanzato

- Il menu avanzato non può essere usato se il COPERCHIO APRIBILE del telecomando non è aperto.

Ingresso RGB

Immagine	Colore	Visione	Impost.	Opzioni	Informa.	
Gamma	Normale	Naturale	Reale	Personale		(26)
Temp. colore	Bassa	Media	Normale	Alta		(26)
Cambia fonte		RGB	YCbCr			(27)

Immagine	Colore	Visione	Impost.	Opzioni	Informa.	
Aspetto	Reale	Autom.	Diretto	4:3	16:9	(27)
Filtro	- 1 -					(27)
Distorsione	Normale		Piena			(28)
	- Posizione -					(28)

Indice	- 0 -	(26)
Rosso	- 0 -	(26)
Verde	- 0 -	(26)
Blu	- 0 -	(26)

Rosso	- 0 -	(26)
Verde	- 0 -	(26)
Blu	- 0 -	(26)

A (26)

Autom.
NTSC
NTSC 4.43
PAL
PAL M
PAL N
PAL 60
SECAM

B (29)

Normal
Verticalmente+Orizzontalmente
Invertita orizzontalmente
Invertita verticalmente

C (30)

ENGLISH
Deutsch
Français
ITALIANO
Español
Svenska
中文
日本語

Regolazione degli elementi di immagine

Gli elementi dell'immagine, come luminosità, contrasto, bilanciamento del bianco e così via possono essere regolati indipendentemente per ciascuna fonte in ingresso. Le voci regolabili variano a seconda della fonte in ingresso.

(Gli elementi contrassegnati con "●" sono regolabili.)

Fonte in ingresso	VIDEO/S-VIDEO	VIDEO A COMPONENTI	RGB
LUMINOSITÀ	●	●	●
CONTRASTO	●	●	●
COLORE	●	●	-
TINTA	●	●	-
NITIDEZZA	●	●	-

- 1** Selezionare la fonte in ingresso (vedere pagina 16).
- 2** Premere il tasto MENU per visualizzare il menu, tenere premuti i tasti ◀ / ▶ del cursore o il tasto MENU e quindi selezionare "Immagine".
- 3** Premere i tasti del cursore ▲ / ▼ per selezionare "Luminosità".
Le voci che appaiono nel menu variano a seconda dell'ingresso.
- 4** Premere i tasti del cursore ◀ / ▶ per regolare la luminosità.
- 5** Premere i tasti del cursore ▲ / ▼ per selezionare "Contrasto".
- 6** Premere i tasti del cursore ◀ / ▶ per regolare il contrasto.

Per l'ingresso VIDEO, S-VIDEO e video a componenti (YCbCr).

- 7** Premere i tasti del cursore ▲ / ▼ per selezionare "Colore".
- 8** Premere i tasti del cursore ◀ / ▶ per regolare il colore.
- 9** Premere i tasti del cursore ▲ / ▼ per selezionare "Tinta".
Nota
Questa regolazione non è possibile per il sistema di colore SECAM.
- 10** Premere i tasti del cursore ◀ / ▶ per regolare la tinta.
- 11** Premere i tasti del cursore ▲ / ▼ per selezionare "Nitidezza".
- 12** Premere i tasti del cursore ◀ / ▶ per regolare la nitidezza.

To close the menu
Press the CANCEL button.

Regolazione dell'immagine proiettata dal computer

L'apparecchio seleziona la definizione più adatta come mostrato nella "Tabella di sincronismo" sotto in base ai segnali in ingresso dal connettore RGB/YCbCr. Tuttavia, può essere necessario regolare manualmente a seconda del computer. Se si hanno problemi di strisce verticali, disturbi, interferenze di punti o diafonia nell'immagine proiettata, regolare la frequenza orologio con "Regola. immagine" e quindi la fase orologio con "Immagine fine" (vedere pagina 24). Si può anche regolare la posizione orizzontale e verticale dell'immagine (vedere pagina 24).

Quando la regolazione viene eseguita manualmente, si può scegliere di proiettare l'immagine nel formato originale della definizione del segnale ricevuto (vedere pagina 27). (Generalmente, l'immagine viene ingrandita o ridotta automaticamente fino al formato più adatto.)

Tabella di sincronismo

	Definizione	Sinc. orizz. (kHz)	Sinc. vert. (Hz)
Macchina compatibile IBM PC/AT	640 × 350	31,5	70,1
	640 × 350	37,9	85,1
	720 × 350	31,5	70,0
	640 × 400	31,5	70,1
	640 × 400	37,9	85,1
	720 × 400	31,5	70,0
	720 × 400	37,9	85,0
	640 × 480	31,5	60,0
	640 × 480	37,9	72,8
	640 × 480	37,5	75,0
	640 × 480	43,3	85,0
	800 × 600	35,2	56,3
	800 × 600	37,9	60,3
	800 × 600	46,9	75,0
	800 × 600	48,1	72,2
	800 × 600	53,7	85,1
	1024 × 768	48,4	60,0
	1024 × 768	56,5	70,1
	1024 × 768	58,1	72,0
	1024 × 768	60,0	75,0
1024 × 768	68,7	85,0	
1280 × 1024	64,0	60,0	
1280 × 1024	80,0	75,0	
1280 × 1024	91,1	85,0	
Apple Macintosh	640 × 480	35,0	66,7
	832 × 624	49,7	74,5
	1024 × 768	60,2	74,9
	1152 × 870	68,7	75,6
	1280 × 1024	81,1	76,1
Sun	1152 × 900	61,8	66,0
	1280 × 1024	74,9	69,9
	1280 × 1024	81,1	76,1
SGI	1024 × 768	49,7	60,4
	1280 × 1024	63,9	60,0
	1152 × 900	71,7	76,1
HP	1280 × 1024	78,1	72,0

(U3-1080)

La definizione dell'apparecchio è 1024 × 768. Le immagini in altre definizioni (es. 1280 × 1024) vengono compresse a 1024 × 768. In questo caso, le lettere e le linee proiettate sullo schermo potrebbero apparire non uniformi.

(U3-880)

La definizione dell'apparecchio è 800 × 600. Le immagini in altre definizioni (es. 1024 × 768) vengono compresse a 800 × 600. In questo caso, le lettere e le linee proiettate sullo schermo potrebbero apparire non uniformi.

Regolazione manuale di immagini di personal computer

Regolazione della frequenza e della fase orologio

- 1** Selezionare RGB come ingresso (pagina 16).
- 2** Premere il tasto MENU per visualizzare il menu principale e quindi premere i tasti del cursore ◀ / ▶ per selezionare "Immagine".
- 3** Premere i tasti del cursore ▲ / ▼ per selezionare "Regola immagine".
- 4** Premere i tasti del cursore ◀ / ▶ per regolare la larghezza dell'immagine in rapporto allo schermo.
La regolazione viene eseguita in unità di punti. Regolare sulla posizione dove scompare lo sfarfallamento verticale.
- 5** Premere i tasti del cursore ▲ / ▼ per selezionare "Immagine fine".
- 6** Premere i tasti del cursore ◀ / ▶ per regolare in modo da minimizzare i disturbi di immagine, sfarfallamenti, variazioni di colore, ecc.

Regolazione della posizione dell'immagine

Se l'immagine è spostata in alto, in basso, a sinistra o a destra, regolare la posizione verticale e orizzontale.

- 1** Eseguire i punti da 1 a 6 di Regolazione della frequenza e della fase orologio in questa pagina.
- 2** Premere i tasti del cursore ▲ / ▼ per selezionare "Posizione".
- 3** Premere i tasti del cursore ▲ / ▼, ◀ / ▶ per regolare la posizione verticale e orizzontale.

Ricollegamento di un personal computer separato o altro dispositivo alla presa RGB

Premere il tasto AUTO sull'apparecchio principale o aprire il COPERCHIO APRIBILE del telecomando e premere il tasto AUTO ivi situato.

Se non appaiono immagini durante la regolazione

Usare il seguente procedimento quando non appaiono immagini durante la regolazione perché la frequenza o la fase dell'orologio sono molto inaccurate.

- 1 Spegner tutti i dispositivi collegati.
Il segnale in ingresso cessa e appare uno sfondo blu o nero (a seconda dell'impostazione di Sfondo, pagina 28).
- 2 Eseguire l'inizializzazione (pagina 25).
- 3 Regolare di nuovo Regolazione immagine e Immagine fine.

Per chiudere il menu
Premere il tasto CANCEL.

Inizializzazione

Inizializzazione

Tutte le voci possono essere riportate alle impostazioni standard, tranne per quanto segue.

- Tempo di uso lampada
- Valori di regolazione DISTORSIONE (incluso il valore di impostazione DISTORSIONE: pagina 28).

1 Premere il tasto **MENU** del telecomando per visualizzare il menu normale e premere i tasti del cursore **◀ / ▶** per selezionare "Informazioni".

2 Quando appare il menu **INFORMAZIONI**, premere i tasti del cursore **▲ / ▼** per selezionare "Inizializza" e quindi premere il tasto **ENTER**.

3 Se non si usa il tasto **ENTER** durante l'inizializzazione, premere il tasto **CANCEL**.

Azzeramento delle ore di uso lampada

Azzeramento delle ore di uso lampada

Quando si sostituisce la lampada (pagina 33) è necessario azzerare le ore di uso lampada nel menu.

1 Premere il tasto **MENU** del telecomando per visualizzare il menu normale e premere i tasti del cursore **◀ / ▶** per selezionare "Informazioni".

2 Quando appare il menu **Informazioni**, premere i tasti del cursore **▲ / ▼** per selezionare "Azzerare ore uso lampada" e quindi premere il tasto **ENTER**.

3 Se non si usa il tasto **ENTER** durante l'inizializzazione, premere il tasto **CANCEL**.

Se l'apparecchio non si accende perché le ore di uso lampada hanno superato 1100 ore

L'apparecchio non si accende se le ore di uso lampada hanno superato 1100 ore. La spia di stato rimane illuminata stabilmente (pagina 32). Non è quindi possibile visualizzare il menu. In questo caso, sostituire la cartuccia lampada e quindi procedere come segue per azzerare.

1 Collegare il cavo di alimentazione (pagina 14).
Si attiva lo stato di attesa.

2 Premere contemporaneamente i tasti **Autom** e **SOURCE** dell'apparecchio principale per 5 secondi o più.
Le ore di uso lampada sono azzerate. Dopo l'azzeramento, l'indicatore di stato (pagina 32), che si era illuminato perché erano state superate 1100 ore, si spegne.

Per chiudere il menu
Premere il tasto **CANCEL**.

Impostazione di immagini strette (menu avanzato)

Impostazione dei colori come desiderato secondo il contenuto dell'immagine

Sono possibili impostazioni di colore delicate, come desiderato. L'impostazione è possibile per ciascun ingresso.

- 1** Selezionare l'immagine da inserire (pagina 16).
- 2** Con il COPERCHIO APRIBILE del telecomando aperto, premere il tasto MENU per visualizzare il menu avanzato, quindi usare i tasti del cursore ◀ / ▶ per selezionare "Colore".
- 3** Usare i tasti del cursore ▲ / ▼ per selezionare "Gamma".
- 4** Usare i tasti del cursore ◀ / ▶ per impostare "Gamma".
Si può selezionare uno dei seguenti:
● Normale ● Naturale ● Reale ● Personale
Normale è la regolazione standard; Naturale enfatizza la coloritura; Reale enfatizza la luminosità. Personale è usato per regolare liberamente come desiderato.
- 5** Usare i tasti del cursore ◀ / ▶ per selezionare "Personale", premere il tasto ENTER per visualizzare il menu secondario e quindi impostare il valore gamma. Sono disponibili 33 valori di indice.

Regolazione del bilanciamento colori

Il bilanciamento colori (bilanciamento del bianco) può essere regolato per ciascun ingresso.

- 1** Selezionare l'immagine da inserire (pagina 16).
 - 2** Con il COPERCHIO APRIBILE del telecomando aperto, premere il tasto MENU per visualizzare il menu avanzato, quindi usare i tasti del cursore ◀ / ▶ per selezionare "Colore".
 - 3** Usare i tasti del cursore ▲ / ▼ per selezionare "Temp. colore".
 - 4** Usare i tasti del cursore ◀ / ▶ per impostare "Temp. colore".
Possono essere preimpostati quattro tipi di bilanciamento colore: Bassa, Media, Standard e Alta.
- Quando si preme il tasto ENTER, appare il menu secondario per l'esecuzione della regolazione precisa.

Impostazione del tipo di video

- 1** Con il COPERCHIO APRIBILE del telecomando aperto, premere il tasto MENU per visualizzare il menu avanzato, quindi usare i tasti del cursore ◀ / ▶ per selezionare "Colore".
- 2** Usare i tasti del cursore ▲ / ▼ per selezionare "Tipo di video".
- 3** Usare i tasti del cursore ◀ / ▶ per impostare "Tipo di video".
Si può selezionare tra i seguenti.
● DVD ● VCR
DVD è usato per lettori DVD e VCR è usato per lettori video normali.

Selezione del sistema di colore

I seguenti sistemi di colore possono essere usati con questo apparecchio.

- NTSC 3.58 ● NTSC 4.43
- PAL ● PAL-M ● PAL-N ● PAL60
- SECAM

Solo NTSC 3.58 e PAL possono essere usati per video a componenti.

La selezione è automatica quando si usa AUTOM.

- 1** Selezionare un ingresso per il sistema di colore da selezionare (pagina 16).
- 2** Con il COPERCHIO APRIBILE del telecomando aperto, premere il tasto MENU per visualizzare il menu avanzato, quindi usare i tasti del cursore ◀ / ▶ per selezionare "Colore".
- 3** Usare i tasti del cursore ▲ / ▼ per selezionare "Sistema di colore" e premere il tasto ENTER.
- 4** Usare i tasti del cursore ▲ / ▼ per selezionare il sistema di colore desiderato.

Per chiudere il menu
Premere il tasto CANCEL.

Impostazione secondo il contenuto dell'immagine

Impostazione del connettore RGB/YCbCr

Il connettore RGB/YCbCr può essere commutato e usato come connettore di ingresso per segnale video a componenti (YCbCr).

- 1** Con il **COPERCHIO APRIBILE** del telecomando aperto, premere il tasto **MENU** per visualizzare il menu avanzato, quindi usare i tasti del cursore ◀ / ▶ per selezionare "Colore".
- 2** Usare i tasti del cursore ▲ / ▼ per selezionare "Cambia fonte".
- 3** Usare i tasti del cursore ◀ / ▶ per impostare "Cambia fonte".
Si può scegliere tra i seguenti.
● RGB ● YCbCr
Quando si usa l'ingresso video a componenti (YCbCr), usare il cavo video a componenti opzionale.

Impostazione del riquadro di visualizzazione

Il riquadro di visualizzazione può essere impostato indipendentemente per ciascun ingresso.

- 1** Selezionare l'ingresso per la selezione immagine (pagina 16).
- 2** Con il **COPERCHIO APRIBILE** del telecomando aperto, premere il tasto **MENU** per visualizzare il menu avanzato, quindi usare i tasti del cursore ◀ / ▶ per selezionare "Visione".
- 3** Visualizzare il riquadro, quindi usare i tasti del cursore ▲ / ▼ per selezionare "Aspetto".
- 4** Usare i tasti del cursore ◀ / ▶ per impostare "Aspetto".
Si può selezionare una delle quattro impostazioni seguenti per le immagini.
● REALE (proiezione del segnale in ingresso senza sostituzione di pixel)
● AUTOM. (proiezione dopo ingrandimento/riduzione automatico del segnale in ingresso)
● DIRETTO (il rapporto di aspetto originale dell'immagine viene sempre mantenuto)
● 4:3 → 16:9 (le immagini a rapporto di aspetto 4:3 sono proiettate dopo conversione nel rapporto di aspetto 16:9)

Impostazione del filtro

Questo viene usato per impostare la nitidezza durante la conversione pixel (riduzione/ingrandimento immagine).

- 1** Con il **COPERCHIO APRIBILE** del telecomando aperto, premere il tasto **MENU** per visualizzare il menu avanzato, quindi usare i tasti del cursore ◀ / ▶ per selezionare "Visione".
- 2** Visualizzare il riquadro, quindi usare i tasti del cursore ▲ / ▼ per selezionare "Filtro".
- 3** Usare i tasti del cursore ◀ / ▶ per impostare la nitidezza.

Per chiudere il menu
Premere il tasto CANCEL.

Impostazione della distorsione trapezoidale

Questo è usato per impostare l'altezza per la correzione della distorsione trapezoidale.

- 1 Con il COPERCHIO APRIBILE del telecomando aperto, premere il tasto MENU per visualizzare il menu avanzato, quindi usare i tasti del cursore ◀ / ▶ per selezionare "Visione".
- 2 Visualizzare il riquadro, quindi usare i tasti del cursore ▲ / ▼ per selezionare "Distorsione".
- 3 Usare i tasti del cursore ◀ / ▶ per selezionare "Normale" o "Piena".
 - Normale: correzione normale della distorsione trapezoidale



- Piena: In questo modo, l'immagine viene ingrandita in modo da riempire verticalmente lo schermo e quindi viene eseguita la correzione della distorsione trapezoidale.

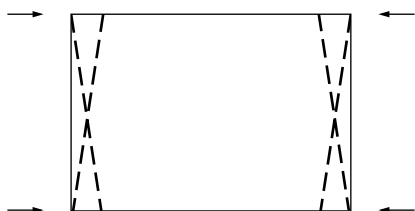

Impostazione della posizione di visualizzazione parziale

Inserire un segnale di tipo SXGA (XGA nel caso dello U3-880) al connettore RGB/YCbCr e quindi impostare la posizione di visualizzazione parziale con ASPETTO (descritto più avanti) impostato su Reale.

- 1 Con il COPERCHIO APRIBILE del telecomando aperto, premere il tasto MENU per visualizzare il menu avanzato, quindi usare i tasti del cursore ◀ / ▶ per selezionare "Visione".
- 2 Visualizzare il riquadro, quindi usare i tasti del cursore ▲ / ▼ per selezionare "Posizione" e premere il tasto ENTER.
- 3 Usare i tasti del cursore ▲ / ▼, ◀ / ▶ per impostare la posizione di visualizzazione.

Impostazioni iniziali

Silenziamento audio

Si può silenziare il solo audio per ciascun ingresso.

Questa funzione è comoda quando più unità video sono collegate a questo proiettore.

- 1 Selezionare l'ingresso da silenziare (pagina 16).
- 2 Con il COPERCHIO APRIBILE del telecomando aperto, premere il tasto MENU per visualizzare il menu avanzato, quindi usare i tasti del cursore ◀ / ▶ per selezionare "Impost".
- 3 Usare i tasti del cursore ▲ / ▼ per selezionare "Silenziamento suono", quindi usare i tasti del cursore ◀ / ▶ per impostare il silenziamento su SÌ o NO.

Selezione dello sfondo

Si possono selezionare due sfondi diversi per la proiezione quando non c'è un segnale in ingresso.

- 1 Con il COPERCHIO APRIBILE del telecomando aperto, premere il tasto MENU per visualizzare il menu avanzato, quindi usare i tasti del cursore ◀ / ▶ per selezionare "Impost".
- 2 Usare i tasti del cursore ▲ / ▼ per selezionare "Sfondo".
- 3 Usare i tasti del cursore ◀ / ▶ per selezionare uno dei seguenti sfondi.
 - Blu ● Nero

Guadagno automatico

La luminosità e il contrasto sono regolati automaticamente.

- 1 Selezionare l'ingresso da impostare per il guadagno automatico (pagina 16).
- 2 Con il COPERCHIO APRIBILE del telecomando aperto, premere il tasto MENU per visualizzare il menu avanzato, quindi usare i tasti del cursore ◀ / ▶ per selezionare "Impost".
- 3 Usare i tasti del cursore ▲ / ▼ per selezionare "Guadagno automatico", quindi usare i tasti del cursore ◀ / ▶ per impostare SÌ o NO.

Per chiudere il menu
Premere il tasto CANCEL.

Impostazione del menu

Selezione della lingua del menu

Si può scegliere una di otto lingue per le visualizzazioni del menu.

- 1** Con il COPERCHIO APRIBILE del telecomando aperto, premere il tasto MENU per visualizzare il menu avanzato, quindi usare i tasti del cursore ◀ / ▶ per selezionare “Opzioni”.
- 2** Con il menu OPZIONI visualizzato, usare i tasti del cursore ▲ / ▼ per selezionare “Lingua”, quindi premere il tasto ENTER.
- 3** Usare i tasti del cursore ▲ / ▼ per selezionare una delle seguenti lingue.
 - Inglese
 - Tedesco
 - Francese
 - Italiano
 - Svedese
 - Spagnolo
 - Cinese
 - Giapponese

Impostazione della posizione di visualizzazione dei menu

La posizione di visualizzazione dei menu può essere impostata con questa funzione.

- 1** Con il COPERCHIO APRIBILE del telecomando aperto, premere il tasto MENU per visualizzare il menu avanzato, quindi usare i tasti del cursore ◀ / ▶ per selezionare “Opzioni”.
- 2** Con il menu OPZIONI visualizzato, usare i tasti del cursore ▲ / ▼ per selezionare “Posizione menu” e quindi premere il tasto ENTER.
- 3** Usare i tasti del cursore ▲ / ▼, ◀ / ▶ per impostare la posizione di visualizzazione.

Impostazioni di visione menu

Il metodo di visione menu può essere impostato con questa funzione.

- 1** Con il COPERCHIO APRIBILE del telecomando aperto, premere il tasto MENU per visualizzare il menu avanzato, quindi usare i tasti del cursore ◀ / ▶ per selezionare “Opzioni”.
- 2** Con il menu OPZIONI visualizzato, usare i tasti del cursore ▲ / ▼ per selezionare “Tipo di menu”.
- 3** Usare i tasti del cursore ◀ / ▶ per selezionare “Trasparente” o “Opaco”.

Altre impostazioni di menu

Il tempo per cui il menu rimane visualizzato sullo schermo può essere impostato con questa funzione.

- 1** Con il COPERCHIO APRIBILE del telecomando aperto, premere il tasto MENU per visualizzare il menu avanzato, quindi usare i tasti del cursore ◀ / ▶ per selezionare “Opzioni”.
- 2** Con il menu OPZIONI visualizzato, usare i tasti del cursore ▲ / ▼ per selezionare “Tempo”.
- 3** Usare i tasti del cursore ◀ / ▶ per impostare un valore da 5 secondi a 30 secondi.

Visualizzazione sullo schermo

Questa funzione è stata impostata su SÌ in fabbrica. Quando è impostata su SÌ, l'ingresso viene proiettato sullo schermo quando l'ingresso viene cambiato con i tasti del telecomando. Inoltre il menu Ingresso viene visualizzato quando si accende il proiettore per indicare l'ingresso selezionato. Inoltre lo stato viene visualizzato sulla barra di menu quando si usano i tasti FREEZE, MUTE, ZOOM, KEYSTONE o VOLUME.

- 1** Con il COPERCHIO APRIBILE del telecomando aperto, premere il tasto MENU per visualizzare il menu avanzato, quindi usare i tasti del cursore ◀ / ▶ per selezionare “Opzioni”.
- 2** Con il menu OPZIONI visualizzato, usare i tasti del cursore ▲ / ▼ per selezionare “Su schermo”.
- 3** Usare i tasti del cursore ◀ / ▶ per impostare SÌ o NO.

Per chiudere il menu
Premere il tasto CANCEL.

Soluzione di problemi

Si prega di controllare quanto segue prima di richiedere riparazioni.

Sintomo	Procedimento	Pagina di riferimento
L'apparecchio non si accende.	<ul style="list-style-type: none"> • Il cavo di alimentazione è collegato alla presa di corrente? • Il coperchio lampada è installato correttamente? • La temperatura interna è troppo alta? Una funzione di protezione impedisce l'accensione quando la temperatura interna è troppo alta. • Il tempo di uso lampada ha superato 1100 ore? L'apparecchio non si accende se sono trascorse 1100 ore. 	14 33 32 25, 32, 33
Nessuna immagine	<ul style="list-style-type: none"> • È stato selezionato l'ingresso collegato? • Il cavo è collegato correttamente alla presa di ingresso? • Luminosità e contrasto sono regolati sul minimo? • Il copriobiettivo scorrevole è chiuso? • La lampada è bruciata? • Il tempo di uso lampada ha superato 1100 ore? • Se si sta usando un computer di tipo portatile, il computer è stato acceso dopo che il proiettore è stato collegato? Il computer è impostato per disabilitare l'uscita alla presa RGB esterna? <p>In molti casi, quando un computer di tipo portatile è collegato al proiettore, un segnale non viene emesso dalla presa RGB OUT se il computer non è acceso.</p> <ul style="list-style-type: none"> • L'indicatore STATUS lampeggia? 	16, 18 10, 11, 12 22 14 33 25, 32, 33 12, 13 32
Immagini distorte	<ul style="list-style-type: none"> • L'installazione è corretta? • La regolazione della distorsione trapezoidale è stata eseguita correttamente? 	14 18, 28
Immagini sfocate	<ul style="list-style-type: none"> • La lente è correttamente a fuoco? • Lo schermo e il proiettore sono posizionati all'angolazione corretta? • La distanza di proiezione ha lo schermo al di fuori della gamma di messa a fuoco? • È presenta condensa, sporco, ecc. sulla lente? <p>Si può formare condensa sul sistema ottico interno quando il proiettore è stato conservato in un luogo freddo e quindi viene usato in un luogo caldo. In tali casi, attendere alcuni minuti che la condensa evapori.</p>	15 14 9 —
Immagini spostate verticalmente o orizzontalmente e non visualizzate correttamente	<ul style="list-style-type: none"> • Regolare correttamente la posizione orizzontale e verticale dello schermo. • La frequenza dell'orologio è stata regolata correttamente? • La definizione e la frequenza sono corrette per il segnale in ingresso? Controllare la definizione del computer. 	24 24 23
Il telecomando non funziona.	<ul style="list-style-type: none"> • L'indicatore di invio (LED) si illumina? Se non si illumina, le pile sono scariche. In tali casi, sostituirle con pile nuove. • Esiste un ostacolo tra il telecomando e il fotoricettore sull'apparecchio principale? • Il telecomando è usato al di fuori del suo raggio operativo? • È presente una luce fluorescente o altra forte fonte di luce vicino al fotoricettore? 	5, 8 5 5 —
Il mouse senza filo non funziona.	<ul style="list-style-type: none"> • Le prese MOUSE dell'apparecchio principale e del computer sono collegate correttamente? • Il personal computer è stato riavviato dopo il collegamento alla presa MOUSE sull'apparecchio principale? 	17 17
L'indicatore STATUS lampeggia.	<ul style="list-style-type: none"> • Controllare la lista dell'indicatore STATUS. 	32
Testo sfarfallante o colori spostati con ingresso RGB	<ul style="list-style-type: none"> • Regolare manualmente la frequenza e la fase dell'orologio. • Premere il tasto AUTO. 	24

Quando l'indicatore STATUS si illumina o lampeggia

Indicatore STATUS

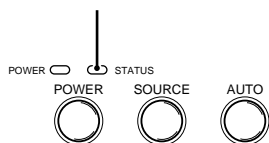

Messaggi della spia STATUS

<i>Condizione</i>	<i>Stato</i>
<i>Spenta</i>	<i>Normale</i>
<i>Accesa continuamente</i>	<i>La lampada ha superato le 1000 ore di funzionamento e deve essere sostituita.</i>
<i>Lampeggia molto rapidamente (si accende e si spegne in un ciclo di 1 sec.)</i>	<ul style="list-style-type: none"> • <i>Il coperchio della lampada non è installato correttamente. Reinstallarlo.</i>
<i>Lampeggia rapidamente (si accende e si spegne in un ciclo di 4 sec.)</i>	<ul style="list-style-type: none"> • <i>Il dispositivo protettore di temperatura è stato attivato. Se la temperatura nella stanza è alta, portare l'apparecchio in una stanza fresca. Se la temperatura interna dell'apparecchio è alta, controllare le aperture di ventilazione della ventola di raffreddamento sul fondo dell'apparecchio. Se sono ostruite, togliere qualsiasi cosa le stia ostruendo.</i> • <i>Il dispositivo protettore di temperatura è stato attivato. Se si tenta di accendere l'apparecchio immediatamente dopo averlo spento, a volte l'alimentazione rimane disattivata. Se questo accade, attendere almeno un minuto, poi riaccendere l'apparecchio.</i> • <i>Il protettore per l'individuazione di errori di tensione nella luce della lampada è stato attivato. Attendere almeno un minuto prima di accendere di nuovo. Se il problema rimane insoluto, contattare il negozio dove si è acquistato il prodotto.</i>
<i>Lampeggia lentamente (si accende e si spegne in un ciclo di 8 sec.)</i>	<i>La ventola di raffreddamento si è fermata. Contattare il rivenditore PLUS per la riparazione.</i>
<i>Lampeggia molto lentamente (si accende e si spegne in un ciclo di 12 sec.)</i>	<p><i>La lampada non è accesa.</i></p> <ul style="list-style-type: none"> • <i>L'apparecchio è stato acceso immediatamente dopo essere stato spento. Spegnerlo, attendere almeno un minuto, quindi accenderlo di nuovo.</i> • <i>La lampada è fulminata. Sostituire la cartuccia lampada. (Vedere pagina 33.)</i>

Sostituzione della cartuccia lampada

La durata nominale della lampada è di circa 1.000 ore. La durata nominale della lampada è la durata media delle lampade prodotte e collaudate (nelle condizioni di collaudo della nostra azienda) per un lungo periodo, ma può risultare più breve a seconda delle condizioni di impiego.

Dopo che la lampada è stata utilizzata per 1000 ore o più, l'indicatore STATUS del pannello comandi si illumina e l'icona "USO LAMPADA" che indica le ore totali di impiego della lampada appare sullo schermo. A questo punto, spegnere l'apparecchio e sostituire la cartuccia lampada con un'altra nuova. L'apparecchio non si accende più dopo che sono trascorse 1100 ore. (Si spegne se è in fase di utilizzo.)

⚠ ATTENZIONE

- **NON TOCCARE LA LAMPADA** quando è appena stata usata. Può essere estremamente calda. Lasciar trascorrere almeno un'ora per far raffreddare la lampada prima di toccarla.
- **NON ALLENTARE ALCUNA VITE** tranne quelle specificate nelle seguenti istruzioni. Esiste il rischio di scosse elettriche.

Procedimento di sostituzione della cartuccia lampada

- 1 Scollegare il cavo di alimentazione.
Attendere almeno un'ora che la lampada si raffreddi.
- 2 Capovolgere l'apparecchio con cautela.
- 3 Allentare la vite di fissaggio del coperchio della lampada.
- 4 Rimuovere il coperchio della lampada.

⚠ **CAUTELA:** Non usare cartucce lampada diverse dalla cartuccia lampada di ricambio PLUS. Ordinarla presso il proprio rivenditore PLUS citando il numero di modello del proprio apparecchio (vedere le "Note" sotto).

- 5 Allentare le tre viti di fissaggio della cartuccia lampada.
(Questo apparecchio dispone di un interruttore di sicurezza.)
- 6 Tenere la maniglia e quindi tirare la cartuccia lampada verso l'alto per rimuoverla.
- 7 Installare la nuova cartuccia lampada.
- 8 Fissare la cartuccia lampada con le tre viti.
- 9 Rimettere il coperchio della lampada e fissarlo con la vite di fissaggio.
- 10 Riportare l'apparecchio alla posizione normale, collegare il cavo di alimentazione e accendere l'apparecchio.
- 11 Azzerare "USO LAMPADA". (Vedere pagina 25.)

Note

- Quando il tempo d'uso della lampada raggiunge le 1100 ore, diventa impossibile accendere l'apparecchio e i menu non sono visualizzabili. In questo caso, leggere "Se l'apparecchio non si accende perché le ore di uso lampada hanno superato 1100 ore", a pagina 25.
- Acquistare al negozio dove si è acquistato l'apparecchio, una cartuccia lampada di ricambio. Al momento di ordinare la cartuccia lampada di ricambio, specificare i dati seguenti:
 - Nome del modello: U3-120
 - Codice prodotto: 28-631

Punto 3

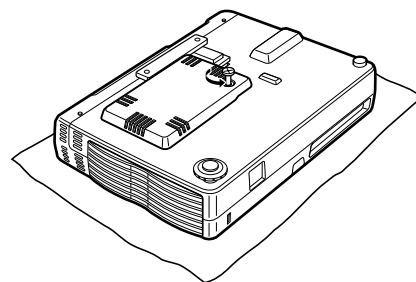

Punto 4

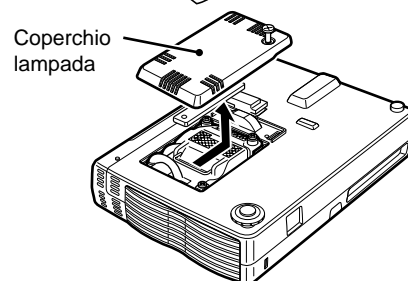

Punto 5

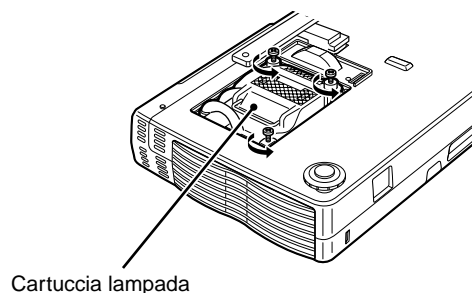

Punto 6

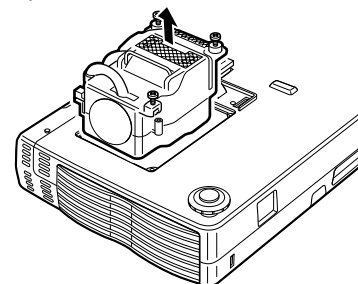

Punto 7

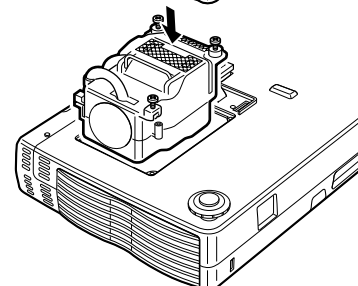

Punto 8

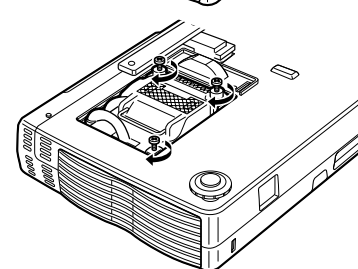

Punto 9

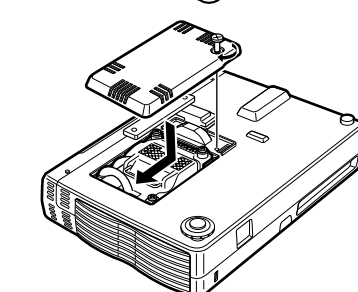

Dati tecnici

Parte ottica

DMD™	Dispositivo micro digitale a chip singolo (DMD™) (U3-1080) (U3-880) 1024 × 768 punti 800 × 600 punti
Lente	Lente fissa a messa a fuoco manuale F=3,0 f=23 mm
Lampada	High Performance Compact Lamp
Dimensioni dell'immagine	Da 914 a 5080 mm in diagonale (da 36 a 200 pollici)
Distanza di proiezione	Da 1,2 a 6.8 m
Uscita luminosa	800 ANSI lumen (normalmente in bianco)
Rapporto del contrasto	800 : 1

Parte elettrica

Ingressi	Video (NTSC / PAL / PAL_M / PAL_N / PAL60 / SECAM / NTSC4.43) RGB (Orizzontale: Da 15 a 91 kHz, Verticale: Da 50 a 85 Hz)
Riproduzione di colore	A pieno colore; 16,7 milioni di colori simultaneamente
Risoluzione orizzontale	(U3-1080) SXGA (Compression), XGA(True), SVGA/VGA (Expansion/True) (U3-880) XGA (Compression), SVGA (True), VGA (Expansion/True)
Alimentazione richiesta	Da 100 a 120/da 220 a 240 V CA, 50/60 Hz
Corrente in ingresso	180 watt

Parte meccanica

Dimensioni escluso il sostegno	23,0 cm (L) × 4,8 cm (A) × 17,7 cm (P)
Peso	1,3 kg
Temperatura di funzionamento	Proiettore di dati: Da 5° a 35°C, da 30 a 85% di umidità Telecomando: Da 0° a 60°C
Disposizioni vigenti	Approvato da UL (UL 1950, CSA 950) Conforme alle disposizioni di Classe A FCC Conforme alla direttive EMC (EN55022, EN55024) Conforme alla direttiva di bassa tensione (EN60950)



Assegnazioni dei piedini del connettore D-Sub

Connettore mini D-Sub a 15 piedini del PC

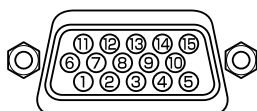

N. piedino	Segnale da collegare
1	Rosso
2	Verde
3	Blu
4	Terra
5	Terra
6	Terra rosso
7	Terra verde
8	Terra blu
9	Nessun collegamento
10	Terra digitale
11	Terra
12	SDA
13	Sinc. orizzontale
14	Sinc. verticale
15	SCL

Dimensioni

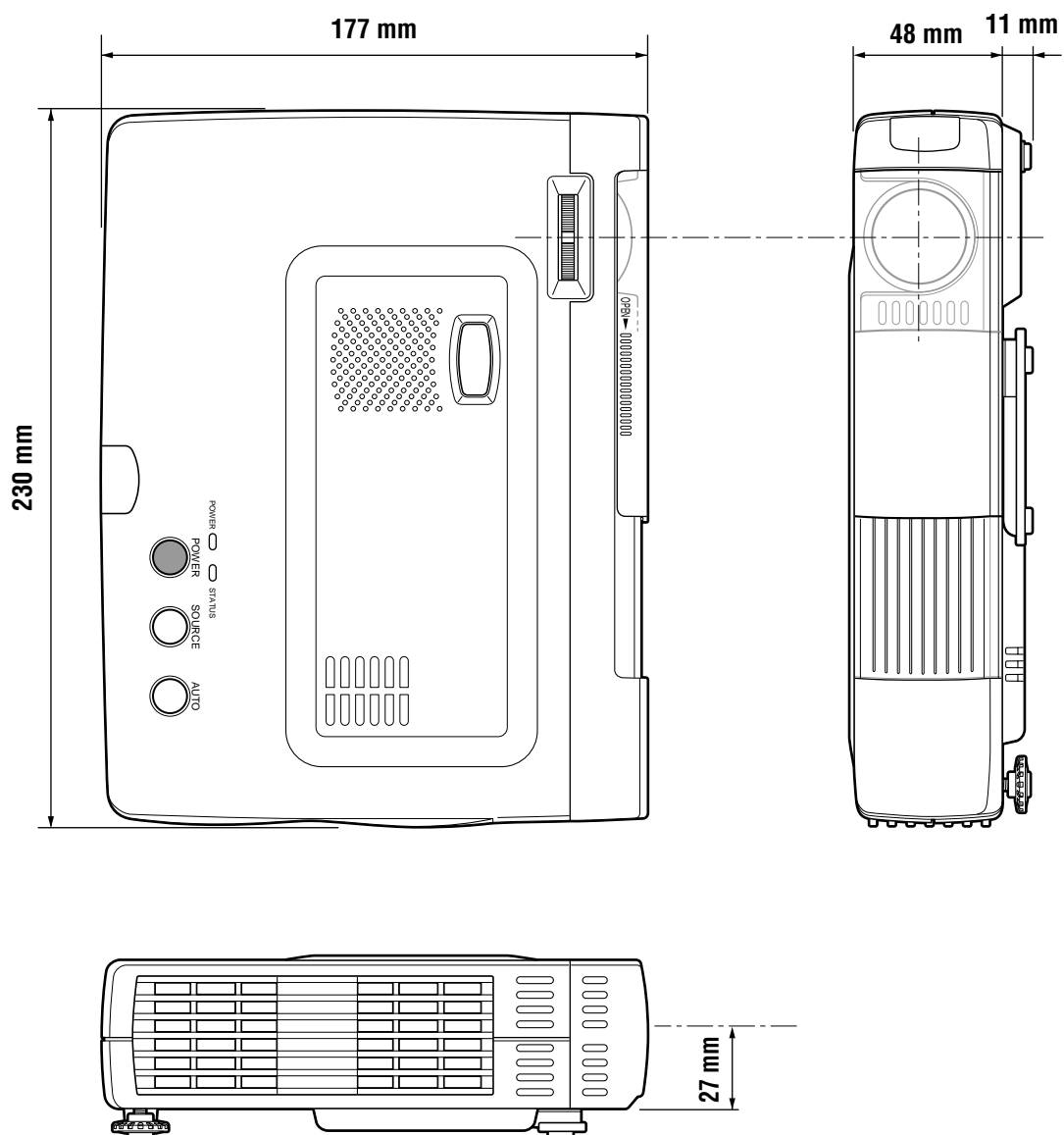

MANUAL DEL USUARIO

U3-1080/U3-880

Español

PLUS

INFORMACION IMPORTANTE SOBRE SEGURIDAD

Precauciones

Lea cuidadosamente este manual antes de utilizar su proyector de datos PLUS U3-1080/U3-880, y guárdelo para futuras referencias.

El número de serie se encuentra cerca del interruptor de alimentación de la parte posterior de la unidad.
Anótelos aquí:

PRECAUCIÓN

PARA EVITAR DESCARGAS ELÉCTRICAS, NO ABRA LA CAJA. EN EL INTERIOR DE LA UNIDAD NO EXISTE NINGUNA PIEZA QUE PUEDA REEMPLAZAR EL USUARIO. EN CASO DE AVERÍA, CONSULTE LOS SERVICIOS DE PERSONAL CUALIFICADO DE PLUS.

ADVERTENCIA

PARA EVITAR INCENDIOS O DESCARGAS ELÉCTRICAS, NO EXPONGA LA UNIDAD A LA LLUVIA NI A LA HUMEDAD. NO UTILICE EL ENCHUFE CON CONEXIÓN A TIERRA DE ESTA UNIDAD CON UN CABLE PROLONGADOR NI CON UN TOMACORRIENTE A MENOS QUE LOS TRES TERMINALES PUEDAN INSERTARSE COMPLETAMENTE. NO ABRA LA UNIDAD. EN SU INTERIOR EXISTEN ALTAS TENSIONES PELIGROSAS. CUALQUIER SERVICIO DE REPARACIÓN DEBERÁ SER REALIZADO POR PERSONAL CUALIFICADO DE PLUS.

ATENCIÓN

Peligro de explosión en caso de sustitución incorrecta de la pila. Reemplácela únicamente por otra del mismo tipo que la recomendada por el fabricante, o equivalente. Deseche las pilas usadas de conformidad con las instrucciones del fabricante.

ADVERTENCIA

Este es un producto de clase A. En un entorno residencial, este producto puede causar interferencias de radio, en cuyo caso el usuario deberá tomar las medidas apropiadas.

Protecciones importantes

Estas instrucciones de seguridad son para asegurar que la unidad dure mucho, y para evitar incendios y descargas eléctricas. Léalas cuidadosamente y preste atención a todas las advertencias.

Instalación

- Para obtener los mejores resultados, utilice la unidad en una sala oscura.
- Coloque la unidad sobre una superficie plana y nivelada en un área seca, alejada del polvo y la humedad.
- No coloque la unidad a la luz solar directa, cerca de aparatos de calefacción ni de electrodomésticos que radien calor.
- La exposición directa a la luz solar directa, a humo, o a vapor podría causar el daño de los componentes internos.
- Maneje la unidad con cuidado. Si lo dejase caer o lo golpease, podría dañar sus componentes internos.
- No coloque objetos pesados sobre la unidad.

Fuente de alimentación

- La unidad ha sido diseñada para alimentarse con 100 a 120 ó 220 a 240 V 50/60 Hz. Cerciórese de que la fuente de alimentación cumpla con los requisitos antes de intentar utilizar la unidad.
- Para el EQUIPO ENCHUFABLE, el enchufe tomacorriente debe estar instalado cerca del equipo, en un sitio fácilmente accesible.
- Maneje el cable de alimentación con cuidado, y evite doblarlo excesivamente. Si se daña el cable, podrían producirse descargas eléctricas o incendios.
- Después de usar la unidad, desconecte el cable de alimentación (conductor de la red) del tomacorriente.
Antes de desconectar el cable de alimentación, asegúrese de que el indicador POWER esté encendido en ámbar (sin parpadear ni en verde).

Contenido

Limpieza

- Desconecte el cable de alimentación (red principal) de la unidad.
- Limpie periódicamente la caja de la unidad con un paño húmedo. Si está muy sucio, utilice un detergente suave. No utilice nunca detergentes fuertes ni disolventes, tales como alcohol o bencina.
- Utilice un cepillo soplador o un papel para lentes a fin de limpiar el objetivo, y tenga cuidado de no rayar ni estropear el objetivo.
- Limpie periódicamente las ranuras de ventilación y la sección del altavoz de la unidad con una aspiradora. La acumulación de polvo sobre las ranuras de ventilación produciría el recalentamiento del motor, lo cual a su vez, provocaría fallos de funcionamiento.

Cuando utilice la aspiradora, fije la boquilla con cepillo suave. Para evitar daños en la unidad, no utilice accesorios duros como la boquilla para huecos reducidos.

Reemplazo de la lámpara

- Cerciórese de reemplazar la lámpara cuando se encienda el indicador Status. Si continúa utilizando la bombilla después de 1000 horas de utilización, ésta se apagará.

Precauciones sobre incendios y descargas eléctricas

- Cerciórese de que la unidad esté suficientemente ventilada y de que los orificios de ventilación no queden obstruidos a fin de evitar el recalentamiento de la unidad. Deje por lo menos 10 cm de espacio entre la unidad y las paredes.
- Evite que dentro de la unidad entren objetos extraños tales como clips y trozos de papel. No intente sacar los objetos que hayan caído dentro de la unidad. No inserte ningún objeto metálico, como un destornillador, en la unidad. Si se cae algún objeto dentro de la unidad, desenchufe inmediatamente el cable de alimentación de la unidad y haga que personal de servicio PLUS cualificado lo extraiga.
- No coloque ningún líquido sobre la unidad.
- **No mire directamente hacia el objetivo cuando la alimentación de la unidad esté conectada. En caso contrario podría sufrir lesiones serias en sus ojos.**

Transporte

Para transportar la unidad, utilice la maleta de transporte entregada con la misma y, a fin de proteger el objetivo contra los arañazos, cierre siempre la tapa deslizante del objetivo. Asimismo, no someta la unidad a golpes mecánicos fuertes.

INFORMACION IMPORTANTE SOBRE SEGURIDAD	2
Contenido	3

Información básica y preparativos 4

Características	4
Verificación de los accesorios suministrados	4
Preparación del controlador remoto	5
Partes y controles	6
Instalación	9

Conexiones 10

Conexión del equipo de vídeo	10
Conexión de un equipo de vídeo con salida de señal de componente de vídeo (YCbCr)	11
Conexión de un PC o Macintosh	12

Operación 14

Utilización de la unidad	14
Utilización del controlador remoto (Selección de entrada)	16
Utilización del controlador remoto como ratón del PC	17
Funciones diversas durante el uso de la unidad	18

Operación del menú 20

Estructura del menú	20
Ajuste de los elementos de la imagen	22
Ajuste de la imagen proyectada desde el ordenador	23
Ajuste manual de las imágenes del ordenador personal	24
Reposición a los ajustes de fábrica	25
Reposición de las horas de uso de la lámpara	25
Ajuste de imágenes angostas (menú avanzado)	26
Ajuste de acuerdo con los detalles de la imagen	27
Ajustes iniciales	28
Ajuste del menú	30

Otros 31

Localización y solución de averías	31
Cuando el indicador STATUS se enciende o parpadea	32
Reemplazo del cartucho de lámpara	33
Especificaciones	34

Características

Enhorabuena por la adquisición del proyector de datos U3-1080/U3-880

El U3-1080/U3-880 es uno de los proyectores de datos más espectaculares disponibles hoy en día. La unidad le permite proyectar imágenes de alta nitidez de hasta 200 pulgadas (medidas diagonalmente) desde su PC u ordenador Macintosh (desktop o notebook), VCR, videocámara para documentos, reproductor de discos láser, reproductor de DVD, etc.

La unidad puede ser colocada sobre una mesa o un carrito. También podrá usar la unidad para proyectar imágenes desde la parte posterior de la pantalla.*

* Para más información, consulte a su proveedor PLUS.

Otras características principales para su disfrute

- **Compatible con los siguientes sistemas de color:**
 - NTSC (Norma de EE.UU. y Canadá)
 - PAL (Norma de Europa Occidental)
 - SECAM (Norma de Francia y Europa Oriental)
 - NTSC4.43 (Norma de los países del Oriente Medio)
- **(U3-1080)**
Brillo superior de 800 lúmenes ANSI, tamaño reducido, con un peso aproximado de tan sólo 1,3 kg.
(U3-880)
Brillo superior de 800 lúmenes ANSI, tamaño reducido, con un peso aproximado de tan sólo 1,3 kg.
 Utilizando el dispositivo de espejo digital (DMD) de TI y nuestro propio diseño óptico, hemos desarrollado un efecto geométrico para aumentar la eficiencia de utilización de luz. Aumentando la eficiencia de utilización de luz hemos logrado una mejor reproducción de los tres colores básicos (RGB) requeridos para la reproducción en color en un solo DMD. Esto significa excepcional brillo, menor tamaño y peso ligero.
- **Imágenes nítidas y claras**
 No existe separación de colores RGB, y los espacios entre los píxeles individuales no saltan a la vista. Esto significa una reproducción nítida y clara de caracteres e imágenes pequeños. ¡Acérquese y notará la diferencia en calidad!
- **Imágenes sorprendentemente nítidas, claras y similares a las de 3D con colores vívidos cuando se reproduce vídeo DVD y otras fuentes de datos/vídeo de alta calidad**
 La reproducción exacta de la escala de grises permite visualizar imágenes más naturales. El DVD y otras fuentes de imagen de alta calidad hacen posible la presentación de imágenes de gran nitidez de la unidad.
- **No se produce la distorsión trapecial (adovelamiento) de la pantalla al proyectar a la altura de la línea de visión.**
 Dado que la posición de proyección ha sido preajustada a la altura de la línea de visión, no se produce ningún efecto trapecial. Incluso cuando se esté proyectando por encima o por debajo de la línea de visión, podrá ajustar la distorsión de la imagen (si hubiere) utilizando la función de corrección trapecial.
- **(U3-1080)**
Totalmente compatible con True XGA; soporta SXGA usando la tecnología avanzada de compresión inteligente
 La tecnología avanzada de compresión inteligente de estos proyectores permite presentar imágenes nítidas con compresión SXGA sin ninguna omisión de línea.
(U3-880)
Totalmente compatible con True XGA; soporta S-VGA utilizando la tecnología avanzada de compresión inteligente
 La tecnología avanzada de compresión inteligente permite presentar imágenes nítidas con compresión XGA sin ninguna omisión de línea.
- **El controlador remoto puede operar un PC o Macintosh**
 El controlador remoto suministrado puede operar la unidad y actuar asimismo como control remoto del ratón para operar el PC o Macintosh conectado a la unidad.
- **La caja de diseño contemporáneo es compacta y de gran transportabilidad, y complementa la decoración de cualquier oficina, sala de sesiones o auditorio.**

Verificación de los accesorios suministrados

Compruebe que su caja contenga todos los accesorios indicados abajo. Si falta alguna pieza, póngase en contacto con su proveedor. Asegúrese de guardar la caja original y el material de embalaje para el caso de que tenga que embarcar la unidad.

El número de accesorios se indica entre corchetes.

Para el controlador remoto

Controlador remoto [1] Pilas (tamaño AAA/R03) [2]

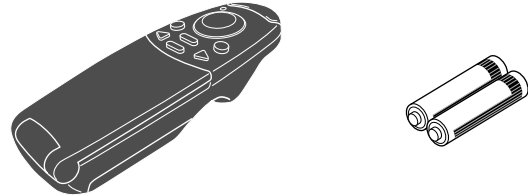

Cable de alimentación (conductor de la red) (1,8m) [1]

La forma de la clavija varía dependiendo de la zona donde adquirió la unidad.

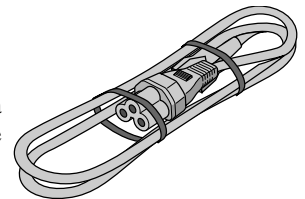

Para la conexión del equipo de vídeo

Cable RGB (1 m) [1]
No. 770708000

Cable de audio (1 m) [1]
No. 770710000

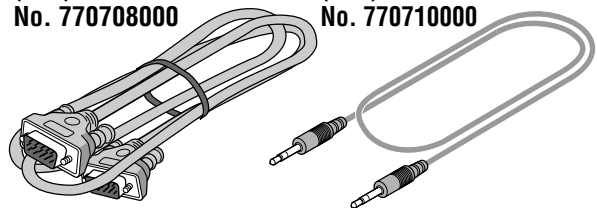

Adaptador de audio [conversión jack miniatura, 0,15m] [1]
No. 770704000

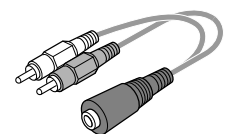

Para la conexión del equipo de vídeo

Cable de vídeo (1 m) [1]
No. 770703000

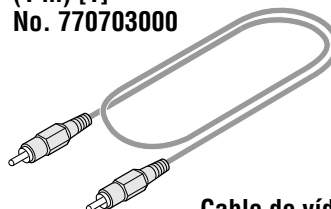

Cable de vídeo-S (1 m) [1]
No. 770709000

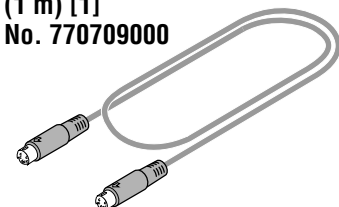

Preparación del controlador remoto

Cuando utiliza el controlador remoto como ratón del ordenador

Cable de ratón USB (1 m) [1]
[para IBM/Macintosh]
No. 770707000

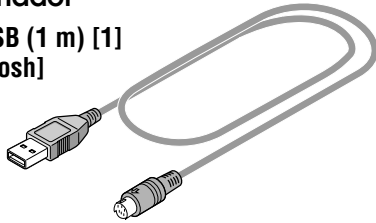

Cable de ratón PS/2 (1 m) [1]
[para IBM PS/2]
No. 770706000

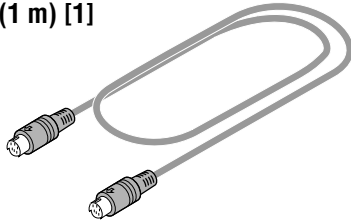

Bolsa blanda [1]

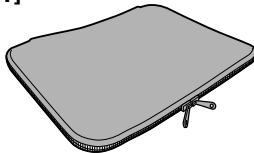

Maleta de transporte [1]



Cómo usar la maleta de transporte

Para guardar la unidad

Para guardar los accesorios

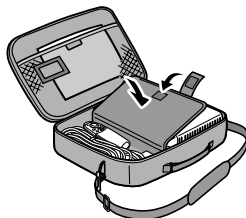
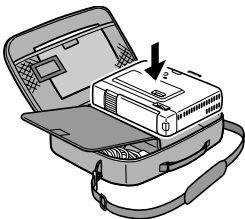

MANUAL DEL USUARIO
(este manual) [1]

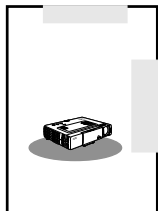

Guía de comienzo
rápido [1]

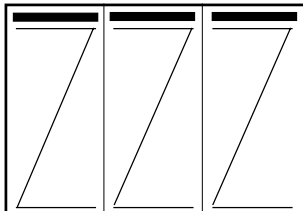

Instalación de las pilas

1 Presione firmemente y deslice la tapa de las pilas hacia afuera.

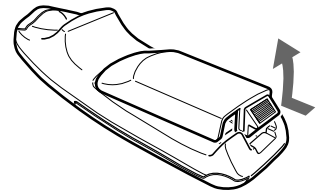

2 Inserte las dos pilas suministradas (tamaño AAA/R03). Asegúrese de orientar correctamente los polos (+ y -) de las pilas.

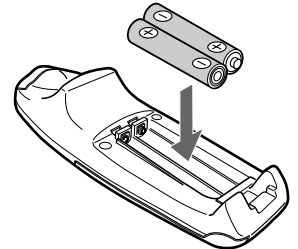

3 Deslice la tapa de las pilas hasta que encaje en su lugar.

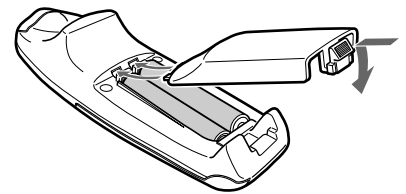

ATENCIÓN

Peligro de explosión en caso de sustitución incorrecta de la pila. Reemplácela únicamente por otra del mismo tipo que la recomendada por el fabricante, o equivalente. Deseche las pilas usadas de conformidad con las instrucciones del fabricante.

Notas

- Si el controlador remoto se humedece, séquelo inmediatamente.
- Evite el calor y la humedad excesivos.
- Cuando no vaya a utilizar el controlador remoto durante mucho tiempo, extráigale las pilas.
- No mezcle pilas nuevas con viejas, ni de tipos diferentes.
- Hay operaciones que solamente podrán realizarse mediante control remoto. Maneje el controlador remoto con cuidado.

Alcance efectivo del controlador remoto

Los sensores de control remoto se encuentran ubicados en las partes delantera y trasera de la unidad.

El alcance efectivo es de 50 grados en sentido horizontal y 30 grados en sentido vertical con respecto a una línea situada a ángulo recto del sensor de control remoto. La distancia entre el extremo del controlador remoto y el sensor de control remoto debe ser inferior a cuatro metros.

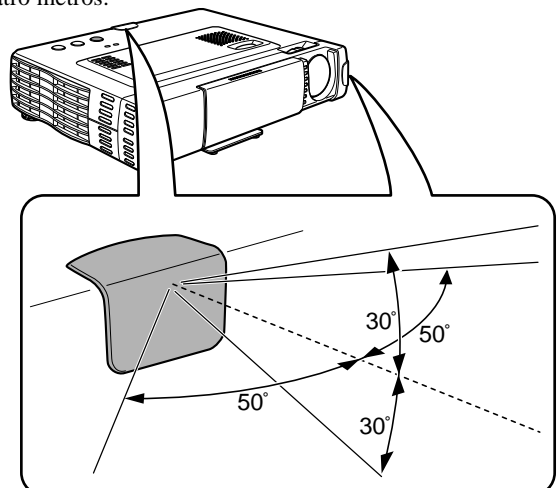

Partes y controles

Para las instrucciones de funcionamiento, consulte la página indicada entre corchetes.

Vista de los paneles superior, frontal y laterales

Panel de control

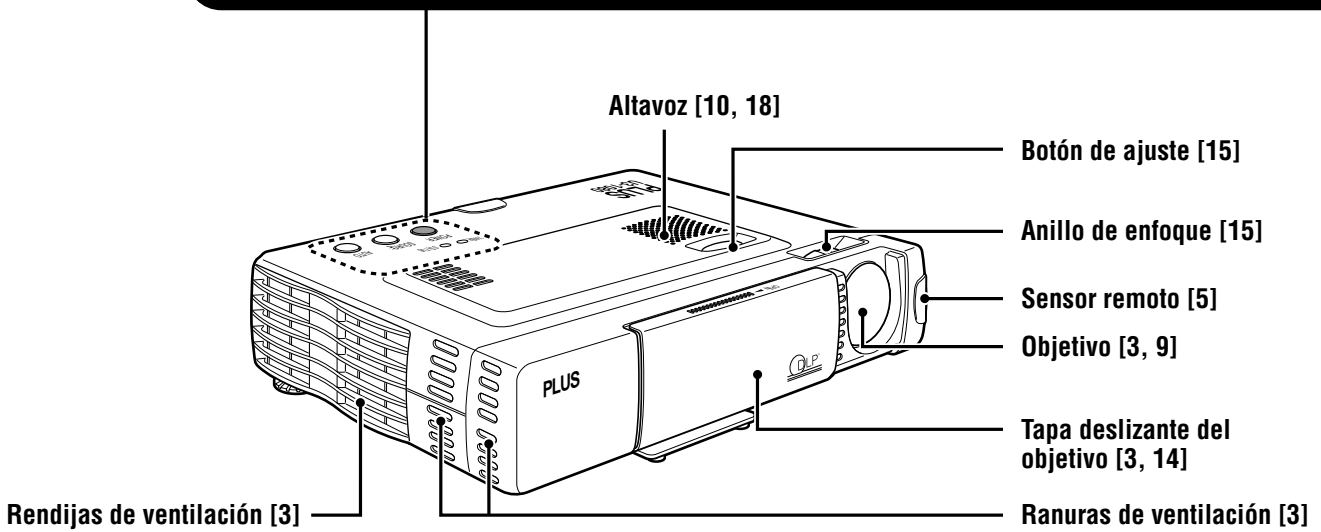
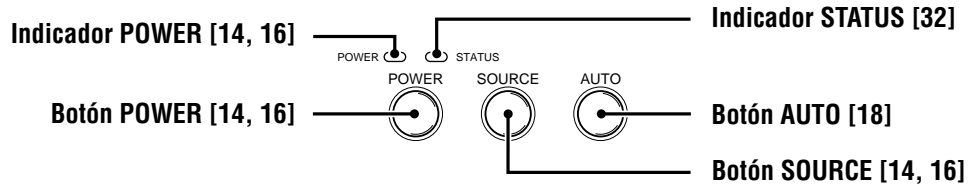

Parte inferior

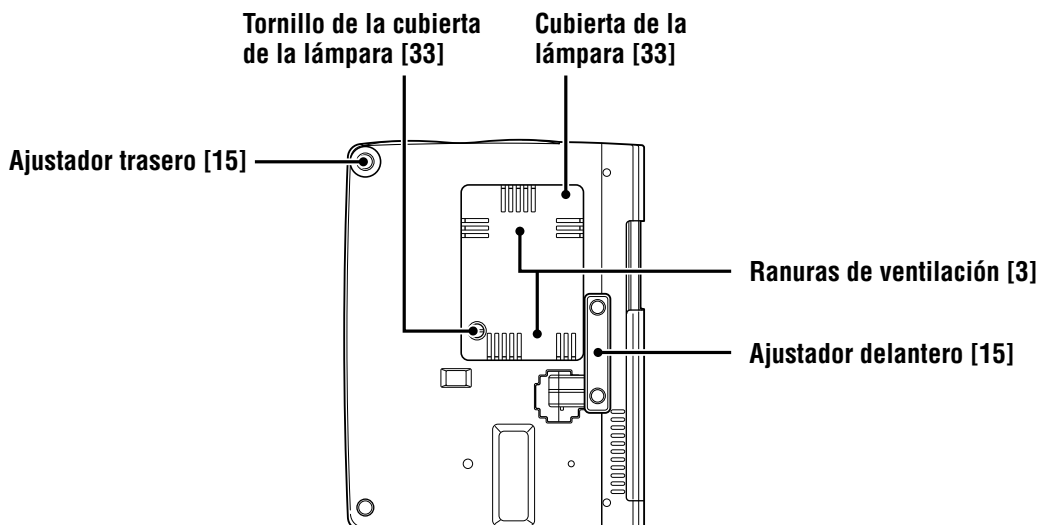

Vistas posterior y lateral

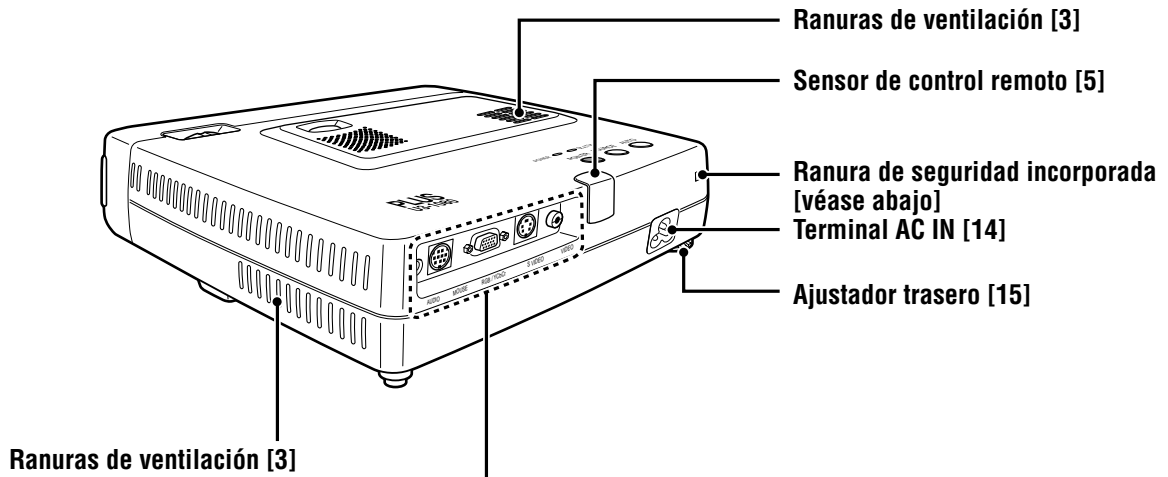

Panel de terminales

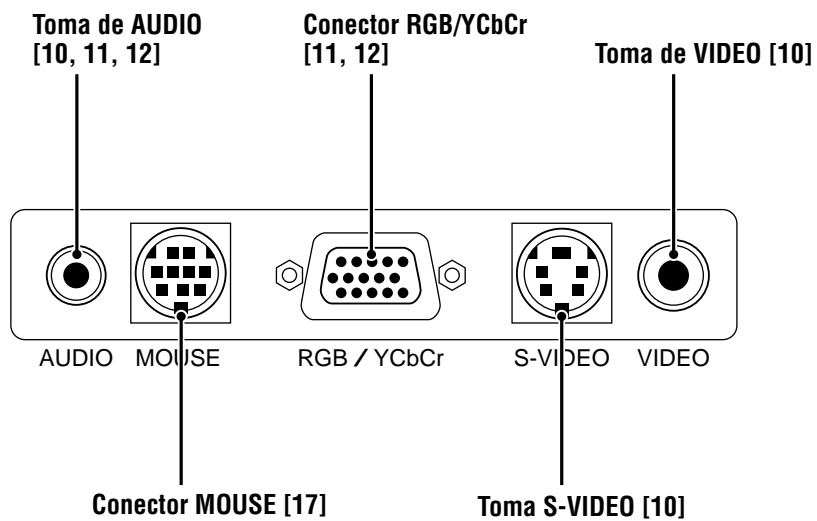

Ranura de seguridad incorporada



Esta ranura de seguridad soporta el Sistema de Seguridad MicroSaver®. La marca MicroSaver® es marca registrada de Kensington Microware Inc. El logotipo  es una marca comercial propiedad de Kensington Microware Inc.

Controlador remoto inalámbrico

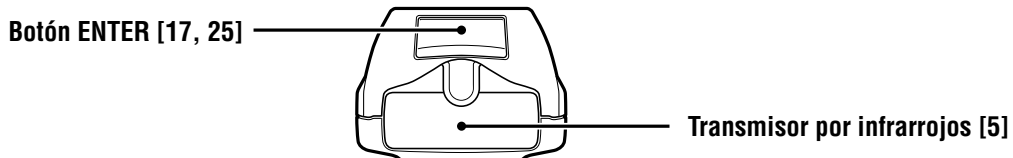

LED
El LED rojo se ilumina durante la transmisión por infrarrojos.

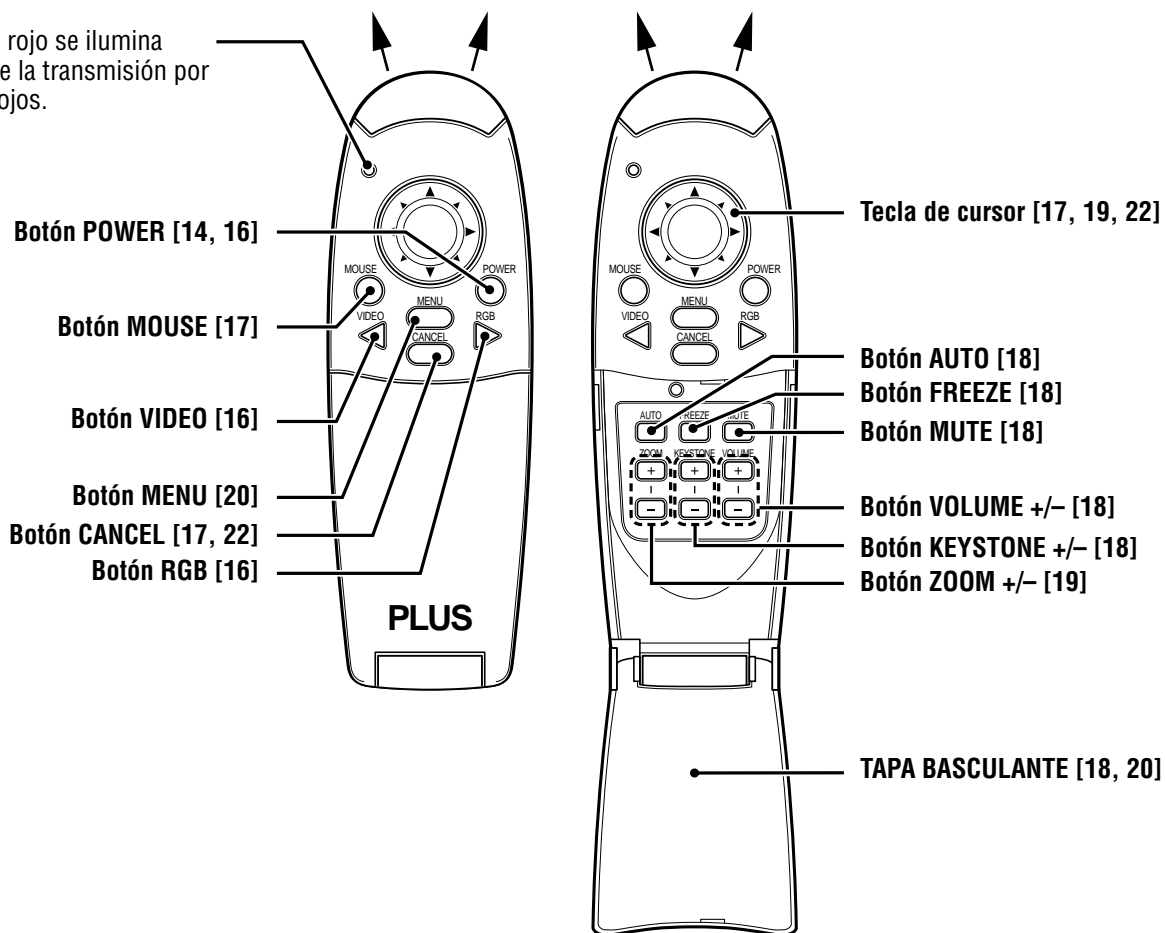

Instalación

La distancia entre el objetivo de la unidad y la pantalla determina el tamaño de la imagen proyectada y por lo tanto, es preciso considerar el lugar de instalación de la unidad y de la pantalla antes de realizar las conexiones. Entre otros factores importantes, también es preciso tener en cuenta el tamaño de la pantalla y la altura de la unidad y de la pantalla.

Consejo

En lugar de una pantalla, podrá usar una pared no brillante.

⚠ ADVERTENCIA

• Transporte de la unidad

Transporte siempre la unidad en la maleta de transporte. Asegúrese de desconectar el cable de alimentación y los demás cables conectores de las fuentes de vídeo antes de transportar la unidad. Antes de trasladar la unidad o cuando no la vaya a utilizar, cubra el objetivo con su tapa deslizante.

- Utilice la unidad únicamente sobre una superficie firme y nivelada. Si la unidad se cayese al suelo, podrían producirse daños personales así como serios daños materiales en la unidad.
- No utilice la unidad en lugares con cambios bruscos de temperaturas. La unidad deberá utilizarse a temperaturas entre 5° y 35°C.
- No exponga la unidad a la humedad, el polvo, ni el humo. Se podría dañar la imagen de la pantalla.
- Asegúrese de que la unidad esté adecuadamente ventilada para que pueda disipar el calor interno. No cubra las rendijas de ventilación de la parte inferior o de los laterales de la unidad.

Posicionamiento de la unidad

La imagen proyectada se vuelve más grande cuanto mayor sea la distancia entre la unidad y la pantalla. El tamaño mínimo de la imagen es de unas 36 pulgadas en diagonal a una distancia de aproximadamente 1,2 m y el tamaño máximo, de unas 200 pulg. a una distancia de 6,8 m de la pantalla. Tenga en cuenta la siguiente información cuando tenga que decidir la posición de la unidad.

Distancia de proyección y tamaño de la imagen

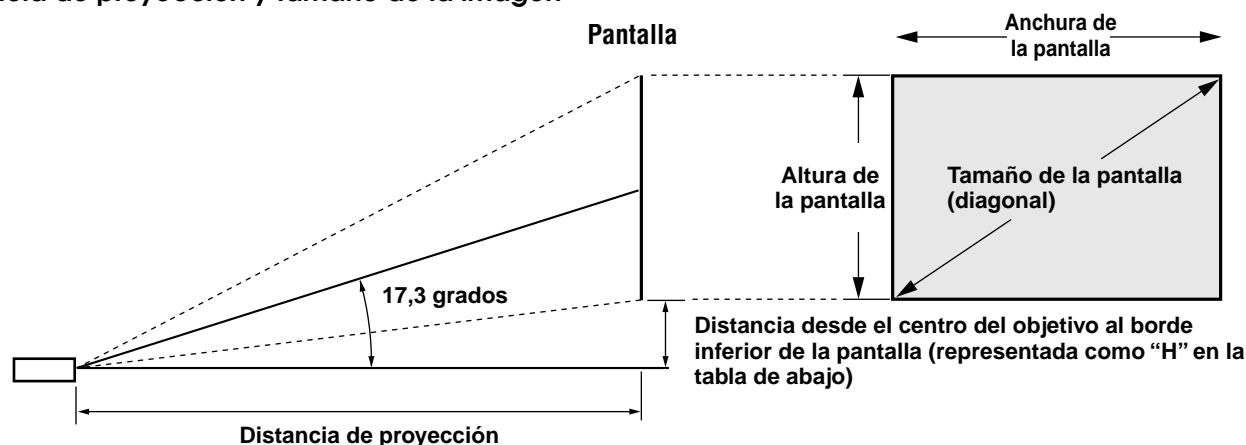

Tamaño de la pantalla	Distancia de proyección	Dimensión (H)
Pulgadas	m	cm
36	1,2	9,9
60	2,0	16,9
80	2,7	22,5
100	3,4	28,1
120	4,1	33,7
150	5,1	42,2
200	6,8	56,2

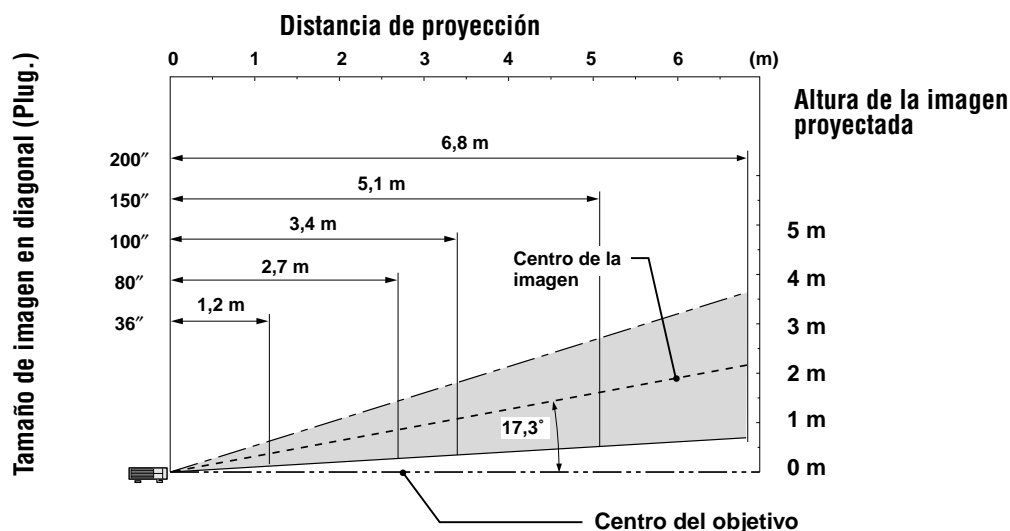

Conexión del equipo de vídeo

Usted podrá conectar hasta dos equipos de vídeo a la unidad, siguiendo las ilustraciones de abajo.

- Podrá conectar la fuente de entrada (imagen) a VIDEO o S-VIDEO cuando se conectan dos equipos.
(La conexión S-VIDEO proporciona colores más vívidos y una mejor resolución al compararse con la conexión VIDEO).
- Es posible generar el sonido de un solo componente a través del altavoz de la unidad, incluso cuando hayan dos componentes conectados.
Cuando se conectan dos unidades externas, es posible generar el audio de cualquiera de estas dos unidades desde el altavoz de este dispositivo. Es posible activar o desactivar el audio para la entrada relacionada con el vídeo (VIDEO, S-VIDEO) desde el menú o la entrada RGB (o YCbCr). (Consulte la página 28.)

Conexión a la toma VIDEO de la unidad

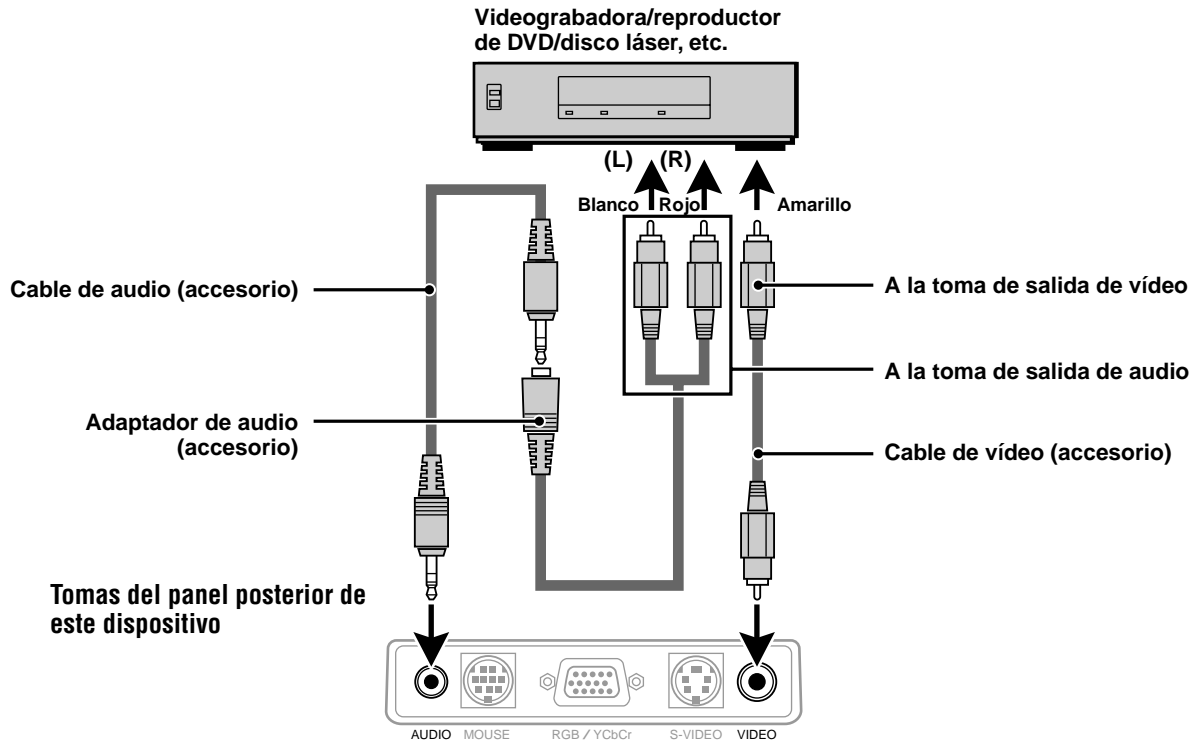

Conexión a la toma S-VIDEO de la unidad

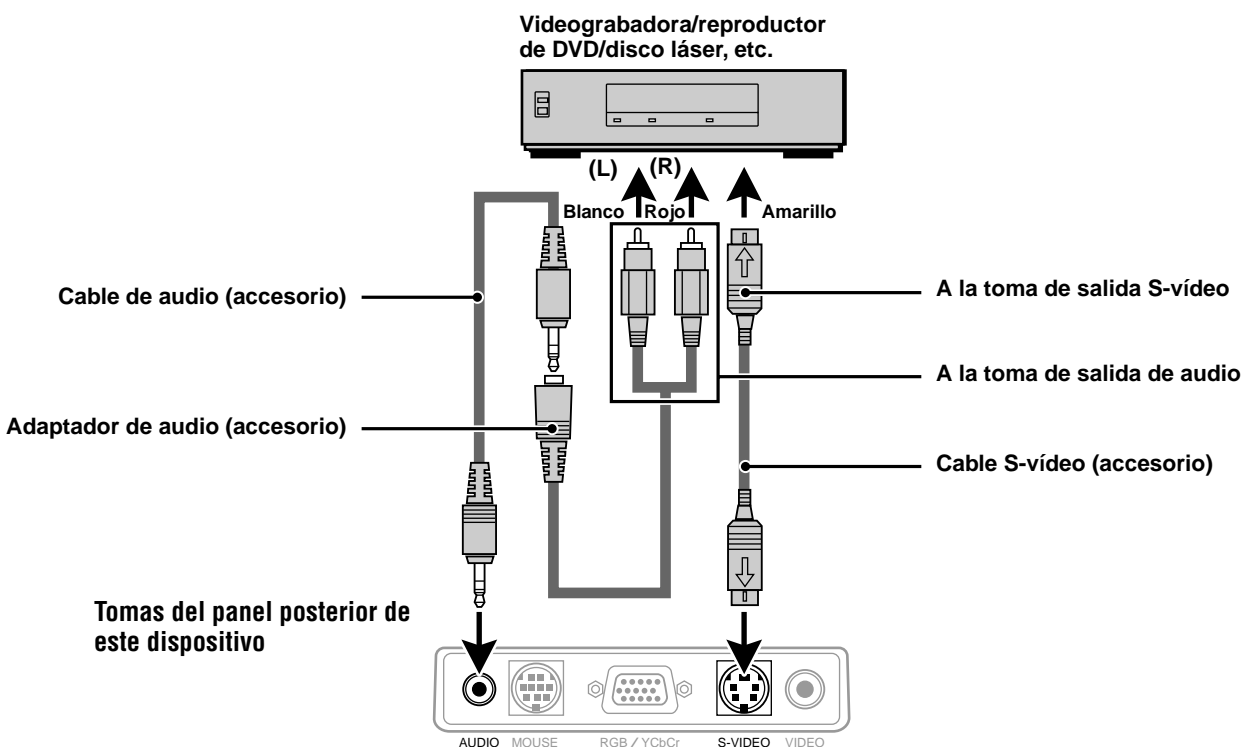

Conexión de un equipo de vídeo con salida de señal de componente de vídeo (YCbCr)

- Es posible conectar a este proyector un equipo de vídeo con señal de componente de vídeo (YCbCr) ajustando el conector RGB/YCbCr a YCbCr (consulte la página 27) desde el menú.

Conexión al conector RGB/YCbCr

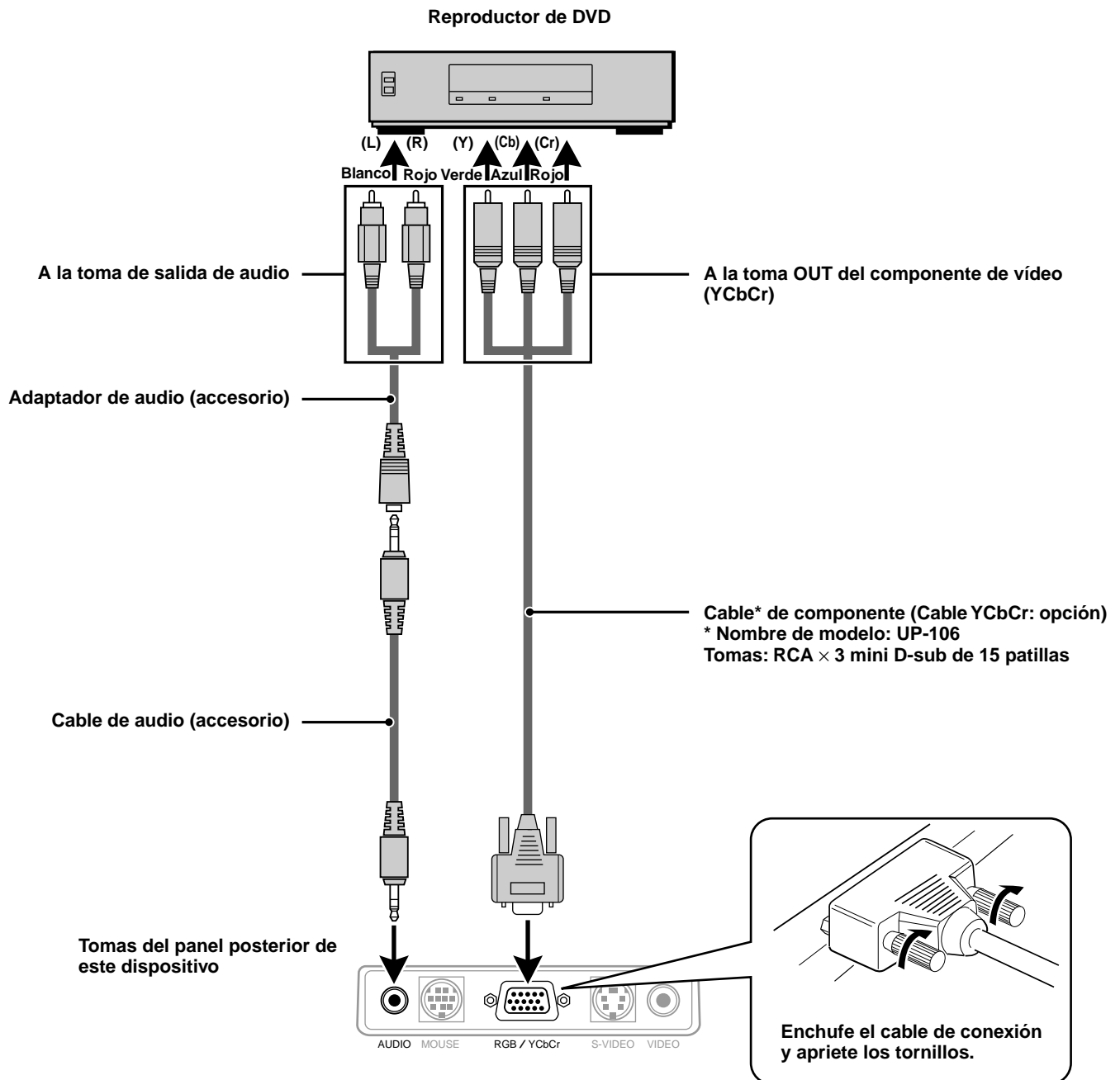

Conexión de un PC o Macintosh

Es posible utilizar este proyector como visualizador para numerosas aplicaciones, conectando un conector de salida RGB analógica de un PC a la toma RGB/YCbCr de este proyector y ajustando el conector RGB/YCbCr a RGB (consulte la página 27).

- En cuanto al método utilizado para ajustar su PC, lea el manual de instrucciones o póngase en contacto con el fabricante.

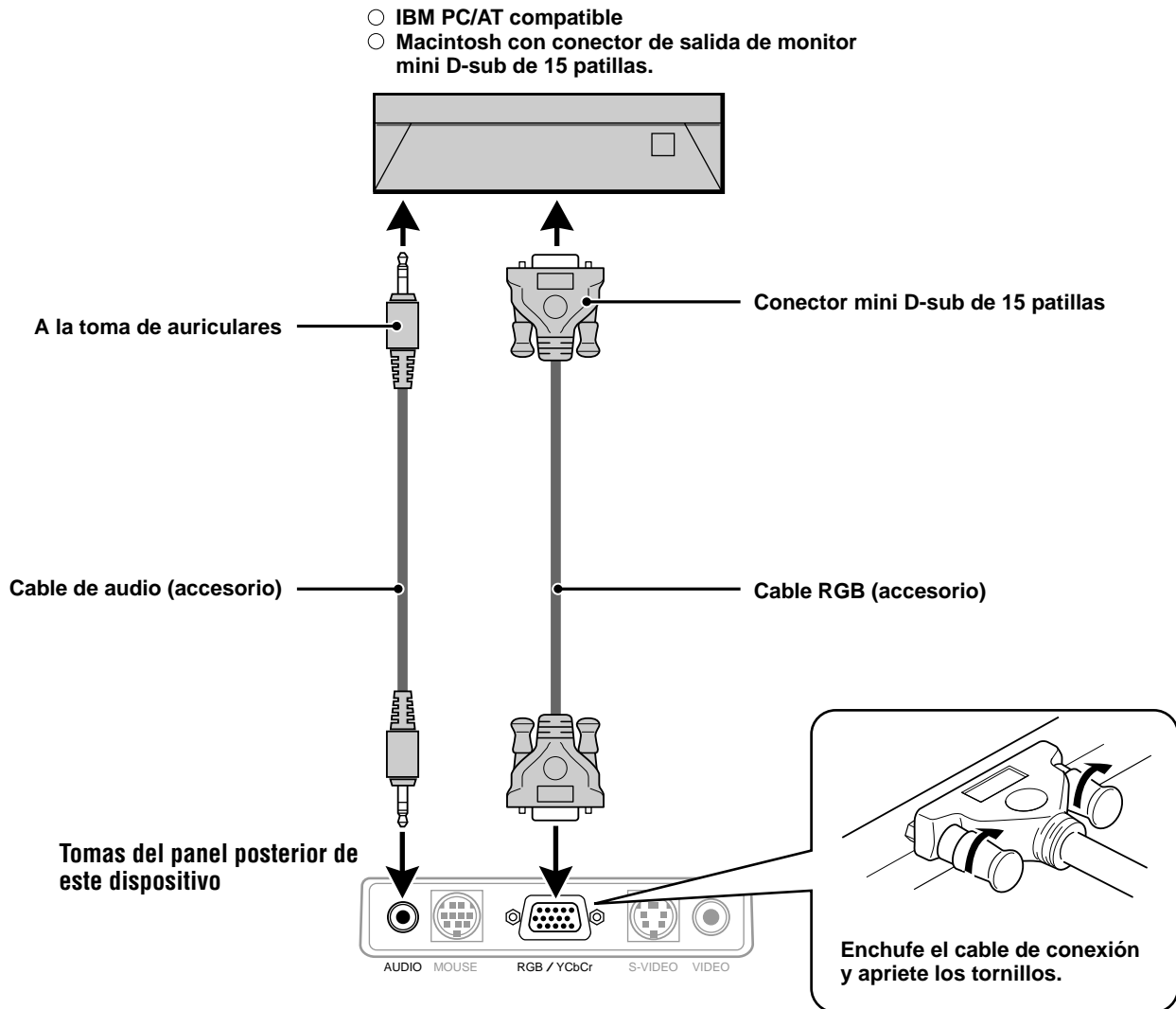

Cambio de las resoluciones de vídeo

Dependiendo de la capacidad de gráficos de su PC, quizás pueda seleccionar una de varias resoluciones. En general, un PC o Macintosh con una memoria de 1 MB VRAM funcionará con:

640 × 480 a 16,7 millones de colores (True color de 24 bits)

800 × 600 a 65,000 colores

1024 × 768 a 256 colores

A medida que aumente la resolución, el número de colores que podrá utilizar se reducirá. Con una memoria de 2 MB VRAM, su PC funcionará con:

640 × 480 a 16,7 millones de colores (True color de 24 bits)

800 × 600 a 16,7 millones de colores (True color de 24 bits)

1024 × 768 a 65,000 colores

1280 × 1024 a 256 colores

Windows 98/Windows 95

Usted podrá utilizar dos métodos para cambiar la resolución.

Método 1

- 1 Mueva el cursor hasta la imagen de fondo y haga clic.
- 2 En el menú "Propiedades", seleccione "Config".
- 3 Cambie la resolución y haga clic en "Aceptar".
- 4 Es posible que su PC le solicite el reinicio para que entren en efecto los cambios, o es posible que reciba el mensaje "Windows cambiará ahora el tamaño del escritorio". El PC le preguntará si desea guardar los ajustes. Seleccione "Sí".

Método 2

- 1 Haga clic en el icono "Mi PC".
- 2 Abra el "Panel de control" y seleccione "Pantalla".
- 3 Cambie la resolución y haga clic en "Aceptar" después de seleccionar la nueva resolución.
- 4 Es posible que su PC le solicite el reinicio para que entren en efecto los cambios, o es posible que reciba el mensaje "Windows cambiará ahora el tamaño del escritorio". Se le preguntará si desea conservar su configuración. Seleccione "Sí".

Windows 3.1

- 1 Haga clic en el icono "Principal" y abra el "Panel de control".
- 2 Seleccione "Cambiar config. del sistema" y haga clic en "Opción".
- 3 Elija "Cambiar config. del sistema".
- 4 Seleccione la resolución deseada.
- 5 Seleccione la unidad de disco actual u otra.
- 6 Reinicie Windows para que entren en efecto los cambios.

Macintosh

- 1 Debajo del menú Apple, seleccione "Paneles de control" y abra "Monitores".
- 2 Haga clic en "Opciones".
- 3 Seleccione su nueva resolución y haga clic en "Aceptar".

PC Notebook y normas de resolución

(U3-1080)

La unidad ha sido diseñada para proyectar vídeo normalizado de la industria, como VESA (Video Electronics Standards Association) o XGA (eXtended Graphics Array). Los PC Notebook no utilizan normas industriales. Utilizan la temporización necesaria para su visualizador de cristal líquido local. El resultado es típicamente no normalizado. Desconectando la alimentación del visualizador de su PC Notebook, los parámetros de temporización serán más parecidos a la señal VESA o XGA real.

(U3-880)

La unidad ha sido diseñada para proyectar vídeo normalizado de la industria, como VESA (Video Electronics Standards Association) o VGA (Video Graphics Array). Los PC Notebook no utilizan normas industriales. Utilizan la temporización necesaria para su visualizador de cristal líquido local. El resultado es típicamente no normalizado. Apagando el visualizador de su Notebook, los parámetros de temporización se parecerán un poco más a la señal VESA o VGA real.

Generando señales de salida externa de ordenador personal tipo Notebook

Cuando se desee conectar un ordenador personal tipo notebook para usarlo en la proyección, se requieren ciertos conocimientos especiales para la conexión de los cables, el arranque y las operaciones de abajo. Se ruega consultar el manual de instrucciones de su ordenador personal tipo notebook cuando efectúe las siguientes operaciones.

1. Asegúrese de que este dispositivo esté recibiendo señales de su ordenador personal tipo notebook.

Puede suceder que no se genere la señal externa aun cuando la pantalla LCD del ordenador personal tipo notebook esté indicando dicha salida. Verifique utilizando el menú INFORMACION visualizado por este dispositivo (página 20, 21).

Si se visualiza 0kHz, significa que no hay señal de salida externa desde el ordenador personal.

2. Si el ordenador personal tipo notebook no está generando la señal externa, realice la siguiente operación.

Para las máquinas IBM PC/AT, presione la tecla [Fn] o una de las teclas [F1] - [F12].

Nota

Cuando se visualice simultáneamente en la pantalla LCD de un ordenador personal tipo notebook y de este dispositivo, la imagen de vídeo proyectada podría no ser la correcta aun cuando la visualización de la pantalla LCD sea normal. En tal caso, desactive la visualización del ordenador personal tipo notebook e intente usar solamente el modo de salida externa. (En algunos casos, la salida externa sólo se puede ajustar efectuando el paso 2 de arriba o cerrando el panel LCD).

Utilización de la unidad

Antes del uso

Abra la tapa deslizante del objetivo.

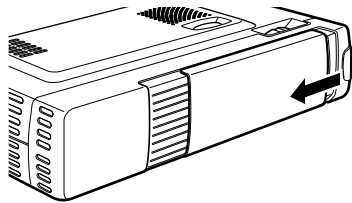

1 Conecte el cable de alimentación.

El indicador POWER se enciende en ámbar, el ventilador extractor de aire funciona a baja velocidad y el estado de espera se activa.

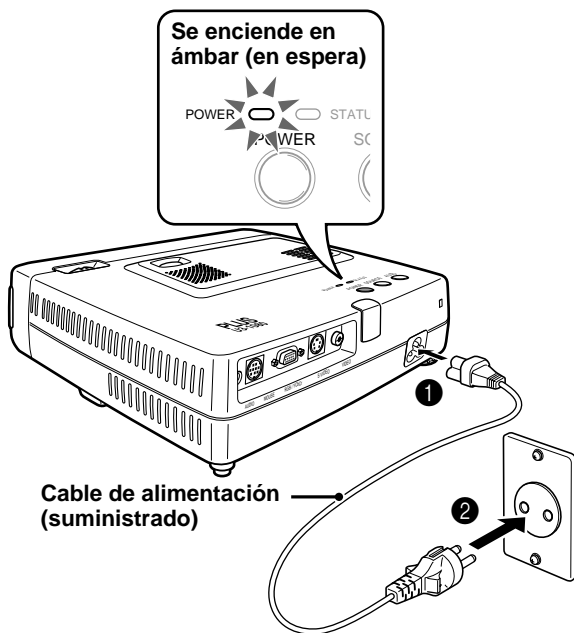

2 Para encender la unidad, presione POWER en el control remoto, o POWER en la parte superior de la unidad.

El indicador POWER en la parte superior de la unidad cambia a verde y empieza a parpadear. La unidad estará lista para usar en un minuto. Espere hasta que el indicador deje de parpadear y se encienda de forma estable en verde.



Nota

Mientras el indicador POWER está parpadeando, la unidad no se apagará aunque presione POWER en el control remoto, o POWER en la unidad.

3 Encienda la fuente conectada (ordenador, VCR, reproductor de DVD, etc.).

Si está utilizando un componente de vídeo, empiece a reproducir para efectuar el ajuste de la pantalla/imagen.

4 Seleccione la entrada presionando el botón VIDEO o RGB del controlador remoto, o el botón SOURCE de este dispositivo (consulte la página 16).

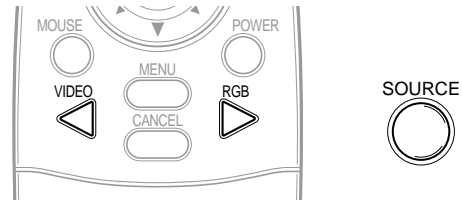

NOTAS

- Si se proyecta una pantalla azul o negra (el tipo de fondo difiere dependiendo del ajuste de "Fondo". Consulte la página 28), verifique lo siguiente:
 - ¿Está la fuente conectada correctamente a la unidad?
 - ¿Está el componente fuente o el ordenador encendido?
 - ¿Las señales de vídeo llegan a la unidad?
- Es posible cambiar la resolución de vídeo del ordenador conectado. Consulte la página 13.

5 Ajuste la posición y la altura de la unidad.

Coloque la unidad en una posición tal que la imagen proyectada quede centrada horizontalmente con respecto a la pantalla.

• Cuando la imagen proyectada esté desviada horizontalmente

Ajuste la posición de la unidad de manera que quede en ángulo recto con respecto a la pantalla.

Visto desde arriba

Pantalla

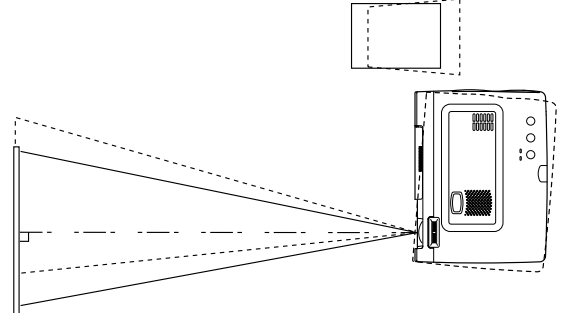

• Cuando la imagen proyectada esté desviada verticalmente

Equilibre la altura de la unidad por medio de los ajustadores. Consulte la página siguiente.

Vista lateral

Pantalla

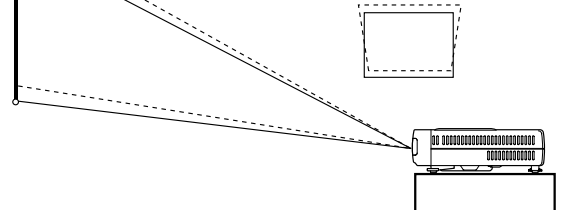

(Continúa en la página siguiente.)

Ajuste de los ajustadores

Se proveen dos ajustadores: uno sobre el lado derecho del panel posterior y el otro en la parte delantera central de la unidad principal.

① Con la mano derecha, levante la parte delantera de la unidad principal hasta aproximadamente el ángulo deseado.

② Presione el botón del ajustador delantero.

Afloje las patas ajustables hasta que se extiendan.

③ Suelte el botón.

Las patas ajustables extendidas se bloquean.

④ Gire las superficies de contacto del ajustador trasero hacia la derecha o la izquierda hasta que el nivel quede ajustado con precisión.

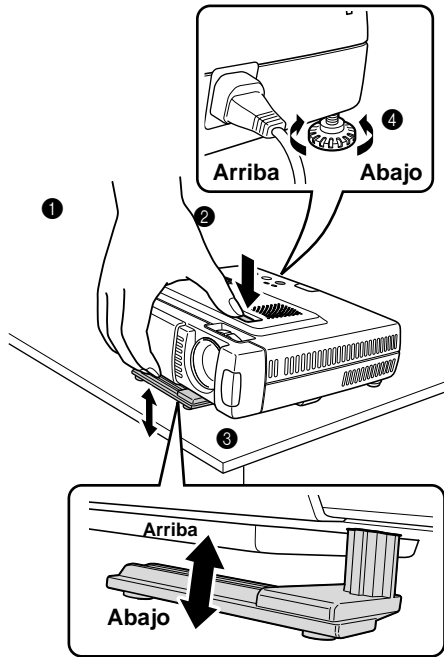

6 Cuando la distorsión de la imagen proyectada no pueda corregirse mediante los ajustadores, presione los botones KEYSTONE +/- del controlador remoto para un ajuste fino (consulte la página 18).

Utilizando KEYSTONE para ajustar la distorsión de la imagen proyectada.

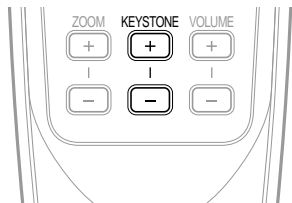

Nota

La corrección máxima es 14 grados (incluyendo la corrección óptica).

Las partes superior e inferior de la imagen proyectada se corrigen de la manera indicada abajo.

Si hay un menú visualizado, la distorsión del menú no será corregida.

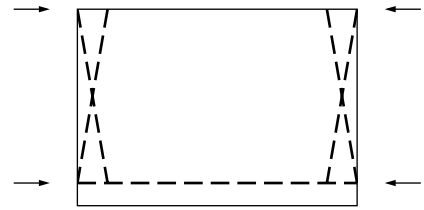

7 Ajuste el tamaño de la imagen para que corresponda con la distancia que hay con respecto a la pantalla. Seguidamente, utilice el anillo de enfoque para ajustar el enfoque.

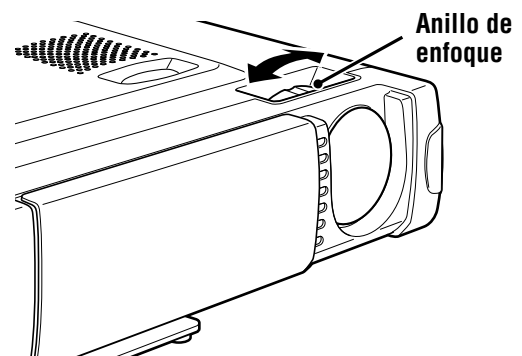

8 Cambie el ajuste de la unidad según el método y la fuente seleccionada en el paso 4.

• **Seleccione la "Proyección" apropiada para el tipo de instalación del proyector. (Consulte la página 29)**

Si la imagen proyectada está invertida vertical y horizontalmente, reajuste "PROYECCION".

• **En el caso de VIDEO o S-VIDEO, seleccione el sistema de color según se requiera. (Consulte la página 26)**

Normalmente, no es necesario cambiar los ajustes de fábrica. Asimismo, ajuste el conector RGB/YCbCr para el componente de vídeo (YCbCr). (Consulte la página 27)

• **En el caso de entrada RGB, ajuste el vídeo del PC conectado.**

Este proyector identifica automáticamente la señal de entrada y selecciona la resolución más apropiada. No obstante, ajuste manualmente "Ajuste Imagen" y "Imagen fina" (consulte la página 24) cuando haya parpadeo, ruidos, desviación de color, etc., y ajuste manualmente las posiciones horizontal y vertical (consulte la página 24) cuando la imagen no esté centrada.

También puede optar por proyectar la imagen en el tamaño original de la resolución de la señal entrante (consulte la página 27). (Normalmente, la resolución se detecta automáticamente y la imagen se amplía o reduce de conformidad).

Utilización de la unidad (continuación)

9 Ajuste los elementos de la imagen (consulte la página 22), luego seleccione el tipo de imagen de acuerdo con los detalles del vídeo (consulte la página 26).

10 Empiece a usar la unidad.

Las siguientes son las funciones que se encuentran disponibles mientras se está usando la unidad:

- **Ajuste del volumen del altavoz de la unidad (consulte las páginas 18 y 28),**
- **Apagado de la imagen y silenciamiento temporal del sonido (consulte la página 18),**
- **Congelación de una imagen móvil (consulte la página 18),**
- **Ampliación de la imagen (consulte la página 19).**

Nota

- Cuando no haya entrada de señal por un lapso de 5 minutos o más, la alimentación se desconecta automáticamente y se activa el estado de espera (consulte la página 29).

Después de usar la unidad

1 Presione el botón **POWER** del controlador remoto o el botón **POWER** de la unidad principal durante algunos segundos.

La alimentación se desconecta, el indicador **POWER** parpadea en ámbar durante 1 minuto, y seguidamente se activa el estado de espera. (El ventilador extractor de aire continuará funcionando un poco más para fines de enfriamiento).

No desenchufe el cable de alimentación mientras el indicador esté parpadeando.

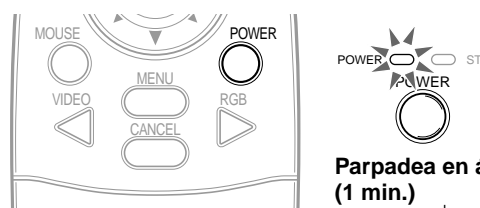

Parpadea en ámbar
(1 min.)

Se enciende de forma estable en ámbar.

Nota

- Los interruptores **POWER** del controlador remoto y de la unidad principal no funcionarán mientras estén parpadeando.
- Tras activarse el estado de espera, espere 1 minuto o más antes de volver a encender la unidad. La alimentación no se conectará hasta que transcurra el lapso de 1 minuto.
- El ventilador extractor de aire continuará funcionando incluso en el estado de espera.

2 Desconecte el cable de alimentación. El indicador **POWER** se apaga.

Utilización del controlador remoto (Selección de entrada)

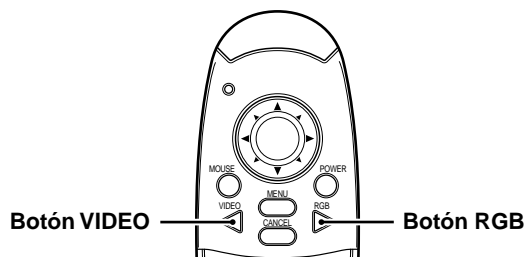

Operación desde la unidad principal

Las entradas se pueden seleccionar no sólo mediante el controlador remoto, sino también mediante el uso del botón **SOURCE** de la unidad principal.

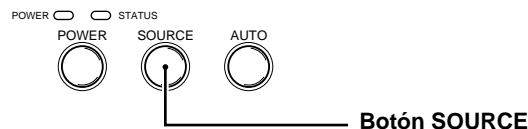

1 Presione el botón **VIDEO**.

La señal de vídeo (**VIDEO**, **S-VIDEO**) conectada a la toma de entrada de este dispositivo será detectada y proyectada automáticamente. Si no se detecta ninguna señal de vídeo, aparecerá el mensaje **NO HAY SEÑAL**.



2 Presione el botón **RGB**.

La señal **RGB** analógica conectada al conector de entrada de este dispositivo será detectada y proyectada automáticamente.

(El componente de vídeo será detectado si el conector **RGB/YCbCr** está ajustado a **YCbCr** (página 27). Si no se detecta ninguna señal de vídeo, se visualizará el mensaje **NO HAY SEÑAL**).



Nota

- Todas las señales de vídeo que entran a este dispositivo serán detectadas si se ajusta a Fuente Automática (página 29).

3 Presione el botón **SOURCE**.

La señal de vídeo (**RGB** o **YCbCr**, **VIDEO**, **S-VIDEO**) conectada a la toma de entrada de este dispositivo será detectada y proyectada automáticamente. Si no se detecta ninguna señal de vídeo, aparecerá el mensaje **NO HAY SEÑAL**.



Las señales se detectan de manera repetida en la secuencia indicada abajo.

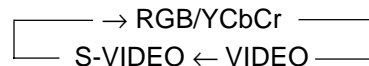

Nota

- Cuando Fuente Automática (consulte la página 29) se encuentra ajustada a Activada, se detectarán todas las señales que entren a este proyector.

Utilización del controlador remoto como ratón del PC

Conectando el conector MOUSE de este proyector y el PC, el controlador remoto de este proyector se puede utilizar como ratón del PC (función de ratón inalámbrico).

Funciones de ratón del controlador remoto

- La tecla de cursor del controlador remoto acciona las funciones de ratón del ordenador.
- Si el ordenador conectado está ejecutando Windows, el botón ENTER del controlador remoto opera como el botón de clic izquierdo del ratón del ordenador, y el botón CANCEL como el botón de clic derecho del ratón del ordenador.
- Si hay un ordenador Macintosh conectado, los botones ENTER y CANCEL funcionarán de la misma manera que el botón de clic del ratón del ordenador.

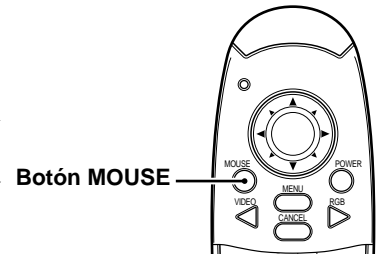

Conexión de un PC y el conector MOUSE de este proyector

Antes de conectar un PC

- Antes de la conexión, apague el PC. Apague este proyector si está encendido.
- Al terminar la conexión, encienda este proyector e inicie el PC.

Conexión del puerto USB

Conecte el cable de ratón USB suministrado directamente al puerto USB (bus en serie universal) del ordenador personal, tal como se muestra en el diagrama.

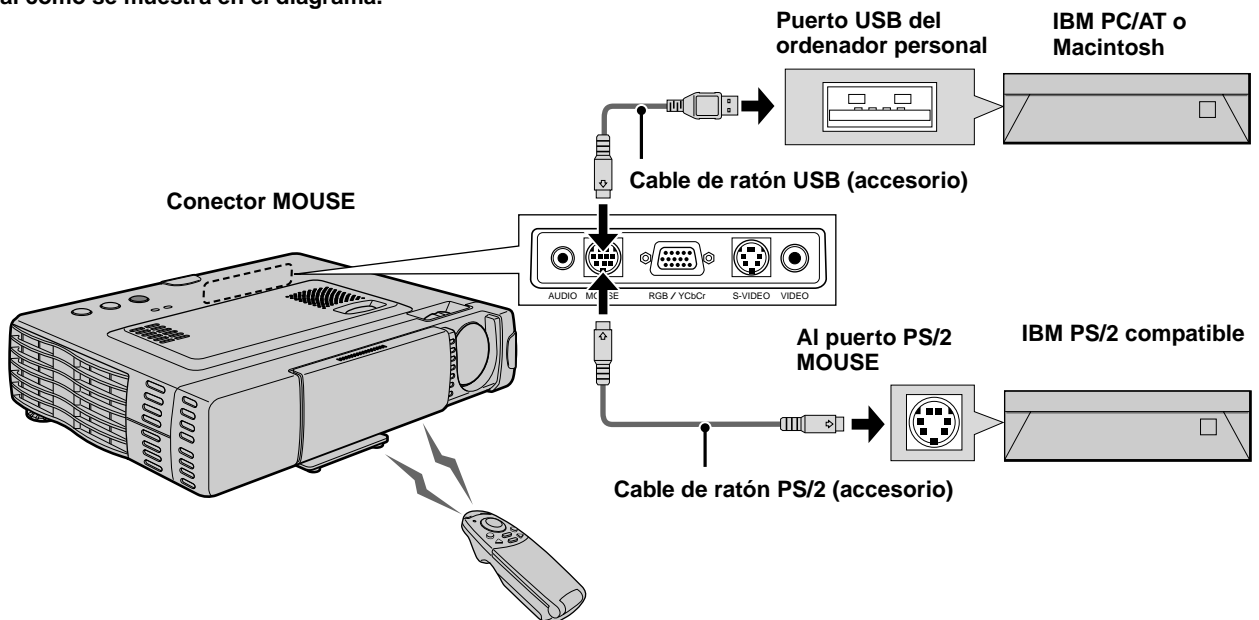

Conexión del puerto de ratón de IBM PS/2

Conecte el cable de ratón PS/2 suministrado al ordenador principal, tal como se indica en el diagrama.

Nota

- Dependiendo del ordenador personal, puede suceder que el ratón no sea reconocido en algunos casos si no ha sido conectado al conector MOUSE antes de encender el ordenador personal.
- En el caso de algunos ordenadores personales tipo notebook y laptop, podría suceder que no se pueda usar el dispositivo apuntador estándar (trackball, etc.) del ordenador personal cuando esté conectado al conector MOUSE. En tal caso, no será posible utilizar el dispositivo apuntador hasta que se reinicialice el ordenador personal, aun cuando se encuentre desconectado del conector MOUSE.

Funciones diversas durante el uso de la unidad

Las siguientes operaciones se pueden realizar abriendo la TAPA BASCULANTE del control remoto.

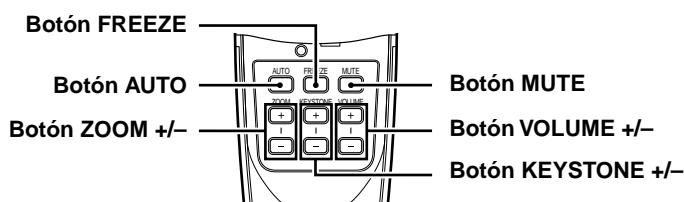

Ajuste automático de la pantalla

Presione el botón AUTO.



La posición y el tamaño de la imagen de entrada se ajustan automáticamente de acuerdo con la resolución.

Nota

La operación es igual que con el botón AUTO de la unidad principal.

Congelación de imágenes en movimiento

Usted podrá capturar el cuadro deseado de una imagen en movimiento.

Presione el botón FREEZE.

Se visualizará una imagen fija del cuadro que se está visualizando en ese momento. Para restablecer la imagen original, presione el botón otra vez.



Sugerencia

La imagen fija también puede ser ampliada (consulte la página 19).

Apagado de la imagen y silenciamiento temporal del sonido

Presione el botón MUTE.

La imagen se apaga y simultáneamente se enmudece el sonido. Para restablecer la imagen y el sonido, presione el botón otra vez.



Ajuste del volumen

Ajuste del volumen del altavoz de la unidad.

Presione VOLUME + para aumentar el volumen o - para disminuirlo.

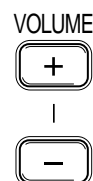

Ajuste de KEYSTONE

Cuando la distorsión de la imagen proyectada no pueda corregirse con los ajustadores, presione el botón KEYSTONE +/- para realizar un ajuste de precisión.

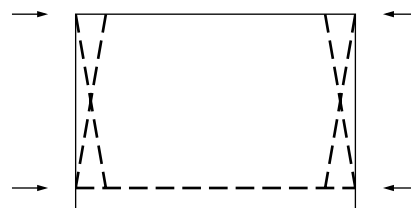
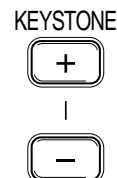

Uso del botón KEYSTONE para ajustar las partes superior e inferior de la imagen proyectada.

Se compensan las partes superior e inferior de la imagen proyectada, tal como se observa en la ilustración. Si hay un menú visualizado, la distorsión del menú en sí no será corregida.

Nota

Cuando se utiliza el ajuste trapezoidal (keystone), podrá seleccionar con el menú si desea mantener o no la relación de aspecto de la imagen (consulte la página 28).

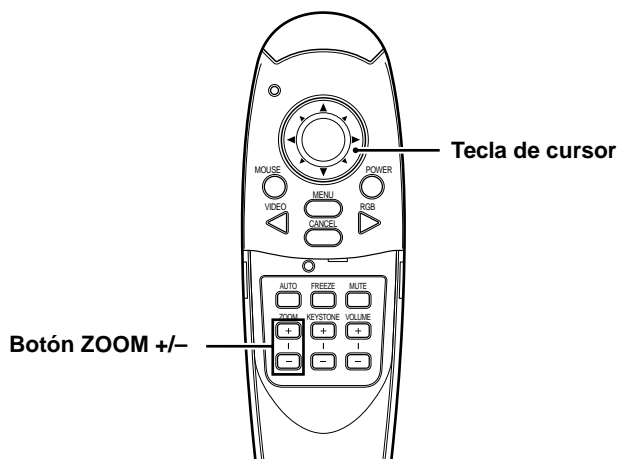

Ampliación de la imagen

Usted podrá ampliar la imagen hasta diez veces el tamaño del original.

Presione el botón ZOOM +.

Mientras presiona el botón, la imagen se amplía hasta diez veces el tamaño del original.

Suelte el botón en el tamaño deseado.

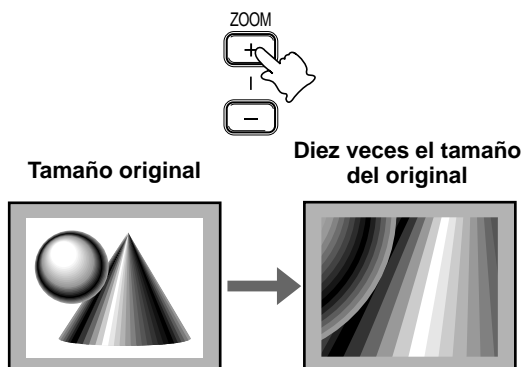

Nota

La calidad de la imagen ampliada se deteriora al compararse con la imagen de tamaño original.

Para moverse a la parte deseada de la imagen ampliada

Presione la parte deseada de la tecla de cursor.

Las direcciones disponibles se indican por los cuatro triángulos grandes marcados en la tecla de cursor. La imagen se moverá en la dirección del triángulo que está presionando.

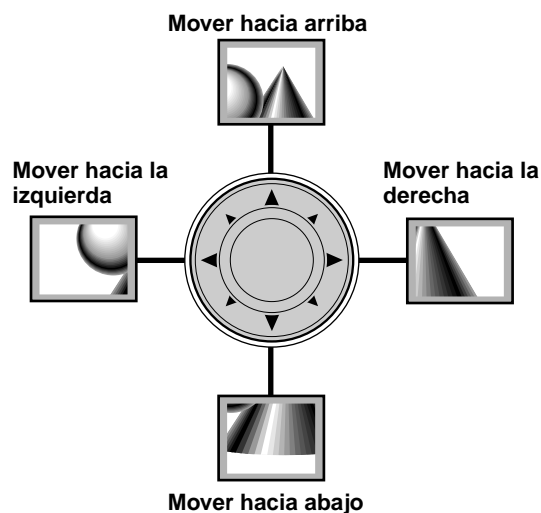

Nota

No es posible mover menos del tamaño original de la imagen debido a que se visualiza la imagen por completo.

Reducción de la pantalla

Presione el botón ZOOM -. Al soltar este botón, la pantalla vuelve a una reducción del 90%.

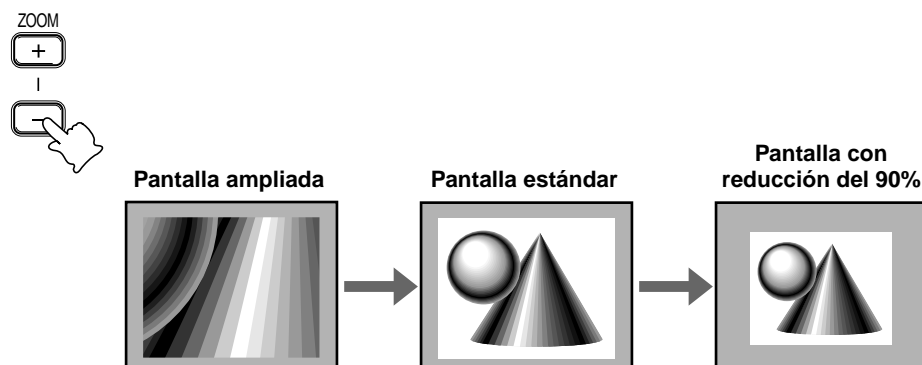

Estructura del menú

Los números entre paréntesis () son los números de las páginas de referencia.

El menú normal se visualiza cuando se presiona el botón MENU con la TAPA BASCULANTE del controlador remoto cerrada.

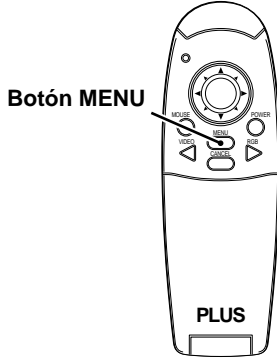

Menú normal

Para entrada de VIDEO, S-VIDEO y componente de vídeo (YCbCr)

Imagen	Información	
Brillo	- 0 -	(22)
Contraste	- 0 -	(22)
Color	- 0 -	(22)
Matiz	- 0 -	(22)
Difinición	- 1 -	(22)

Imagen	Información	
- Conf. fabrica -		
- Reinicializar horas de uso de lampara -		
Uso de lampara	- 34-	(25)
Estado	-0.04 12-	(25)

Menú avanzado

El menú avanzado se visualiza cuando se presiona el botón MENU con la TAPA BASCULANTE del controlador remoto abierta.

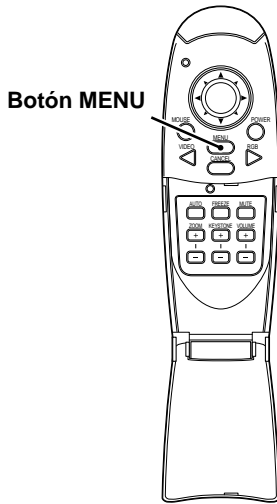

Para entrada de VIDEO, S-VIDEO y componente de vídeo (YCbCr)

Imagen	Color	Vista	Config.	Opcion	Info.
Gamma	Normal	Natural	Real	Personalizar	(26)
Temp. color	Baja	Mediana	Normal	Alta	(26)
Tipo de vídeo	DVD		VCR		(26)
		- Sistema de color -			(26)
Cambio de fuente	RGB		YCbCr		(27)

Imagen	Color	Vista	Config.	Opcion	Info.
Aspecto	Real	Auto	Directo	4:3▶16:9	(27)
Filtro	- 1 -				(27)
Keystone	Normal	Completo		(28)	

Menú común

Imagen	Color	Vista	Config.	Opcion	Info.
Silenciamiento sonido	Desactivado		Activado		(28)
Fondo	Azul		Negro		(28)
Ganancia automatica	Desactivado		Activado		(28)
Fuente automatica	Desactivado		Activado		(29)
		- Proyeccion -			(29)
Apagado automatico	Desactivado		Activado		(29)

Menú común

Imagen	Color	Vista	Config.	Opcion	Info.
		- Idioma -			(30)
		- Posicion menu -			(30)
Tipo de menu	Translucido		Opaco		(30)
Tiempo visualizacion			-12- Sec		(30)
En pantalla	Desactivado		Activado		(30)

Menú normal

Entrada RGB

Imagen	Informacion	
Brillo	- 0 -	(22)
Contraste	- 0 -	(22)
Ajuste imagen	- 0 -	(24)
Imagen fina	- 0 -	(24)
	- Posicion -	(24)

Imagen	Informacion	
	- Conf. fabrica -	(25)
	- Reinicializar horas de uso de lampara -	(25)

Resolucion	-1024-	X	- 768 -
Frecuencia	-H: 48.4 KHz-	-V: 60 Hz-	
Uso de lampara	- 34-	Estado	-0.04 12-

Menú avanzado

- El menú avanzado no se puede usar a menos que esté abierta la TAPA BASCULANTE del controlador remoto suministrado.

Entrada RGB

Imagen	Color	Vista	Config.	Opcion	Info.	
Gamma	Normal	Natural	Real	Personalizar		(26)
Temp. color	Baja	Mediana	Normal	Alta		(26)
Cambio de fuente		RGB		YCbCr		(27)

Imagen	Color	Vista	Config.	Opcion	Info.	
Aspecto	Real	Auto	Directo	4:3-16:9		(27)
Filtro	- 1 -					(27)
Keystone	Normal		Completo			(28)
		- Pan -				(28)

Indice	- 0 -	(26)
Rojo	- 0 -	(26)
Verde	- 0 -	(26)
Azul	- 0 -	(26)

Rojo	- 0 -	(26)
Verde	- 0 -	(26)
Azul	- 0 -	(26)

A	Auto	(26)
	NTSC	
	NTSC 4.43	
	PAL	
	PAL M	
	PAL N	
	PAL 60	
	SECAM	

B	Normal	(29)
	Verticalmente+Horizontalmente	
	Invertida horizontalmente	
	Invertida verticalmente	

C	ENGLISH	(30)
	Deutsch	
	Français	
	ITALIANO	
	Español	
	Svenska	
	中文	
	日本語	

Ajuste de los elementos de la imagen

Los elementos de la imagen tales como brillo, contraste, balance de blancos, y otros pueden ajustarse individualmente para cada fuente de entrada. Los elementos ajustables varían dependiendo de la fuente de entrada.

(Los elementos marcados con un "●" son ajustables).

Fuente de entrada	VIDEO/S-VIDEO	COMPONENTE DE VIDEO	RGB
BRILLO	●	●	●
CONTRASTE	●	●	●
COLOR	●	●	-
TINTE	●	●	-
DEFINICIÓN	●	●	-

- 1** Seleccione la fuente de entrada (consulte la página 16).
- 2** Presione el botón MENU para que se visualice el menú, y mantenga presionadas las teclas ◀ / ▶ o el botón MENU y luego seleccione "Imagen".
- 3** Presione las teclas de cursor ▲ / ▼ para seleccionar "Brillo".
Los elementos que aparecen en el menú difieren según la entrada.
- 4** Presione las teclas de cursor ◀ / ▶ para ajustar el brillo.
- 5** Presione las teclas de cursor ▲ / ▼ para seleccionar "Contraste".
- 6** Presione las teclas de cursor ◀ / ▶ para ajustar el contraste.

Para entrada de VIDEO, S-VIDEO y componente de vídeo (YCbCr).

- 7** Presione las teclas de cursor ▲ / ▼ para seleccionar "Color".
- 8** Presione las teclas de cursor ◀ / ▶ para ajustar el color.
- 9** Presione las teclas de cursor ▲ / ▼ para seleccionar "Tinte".
Nota
El ajuste no es posible con el sistema de color SECAM.
- 10** Presione las teclas de cursor ◀ / ▶ para ajustar el tinte.
- 11** Presione las teclas de cursor ▲ / ▼ para seleccionar "Definición".
- 12** Presione las teclas de cursor ◀ / ▶ para ajustar la definición.

Para cerrar el menú
Presione el botón CANCEL.

Ajuste de la imagen proyectada desde el ordenador

La unidad selecciona las resoluciones más adecuadas tal como se indica en el “Cuadro de temporización” de abajo de acuerdo con las señales procedentes del conector RGB/YCbCr. Sin embargo, dependiendo del ordenador es posible que tenga que realizar el ajuste manual. Si aparece alguna franja vertical, ruidos, interferencia de puntos o diafonía en la imagen proyectada, ajuste la frecuencia del reloj con “Ajuste Imagen”, y luego la fase de reloj con “Imagen fina” (consulte la página 24). También podrá ajustar las posiciones horizontal y vertical de la imagen (consulte la página 24).

Cuando efectúe el ajuste manual, podrá optar por proyectar la imagen en el tamaño original de resolución de la señal entrante (consulte la página 27). (Normalmente, la imagen se amplía o reduce automáticamente al tamaño más adecuado).

Cuadro de temporización

	Resolución	Sinc. H (kHz)	Sinc. V (Hz)
Máquina compatible con IBM PC/AT	640 × 350	31,5	70,1
	640 × 350	37,9	85,1
	720 × 350	31,5	70,0
	640 × 400	31,5	70,1
	640 × 400	37,9	85,1
	720 × 400	31,5	70,0
	720 × 400	37,9	85,0
	640 × 480	31,5	60,0
	640 × 480	37,9	72,8
	640 × 480	37,5	75,0
	640 × 480	43,3	85,0
	800 × 600	35,2	56,3
	800 × 600	37,9	60,3
	800 × 600	46,9	75,0
	800 × 600	48,1	72,2
	800 × 600	53,7	85,1
	1024 × 768	48,4	60,0
	1024 × 768	56,5	70,1
	1024 × 768	58,1	72,0
	1024 × 768	60,0	75,0
1024 × 768	68,7	85,0	
1280 × 1024	64,0	60,0	
1280 × 1024	80,0	75,0	
1280 × 1024	91,1	85,0	
Apple Macintosh	640 × 480	35,0	66,7
	832 × 624	49,7	74,5
	1024 × 768	60,2	74,9
	1152 × 870	68,7	75,6
	1280 × 1024	81,1	76,1
Sun	1152 × 900	61,8	66,0
	1280 × 1024	74,9	69,9
	1280 × 1024	81,1	76,1
SGI	1024 × 768	49,7	60,4
	1280 × 1024	63,9	60,0
	1152 × 900	71,7	76,1
HP	1280 × 1024	78,1	72,0

(U3-1080)

La resolución de la unidad es de 1024 × 768. Otras imágenes de resolución (por ej. 1280 × 1024) se comprimen a 1024 × 768. En tal caso, las letras y líneas proyectadas en la pantalla podrían aparecer irregulares.

(U3-880)

La resolución de la unidad es de 800 × 600. Otras imágenes de resolución (por ej. 1024 × 768) se comprimen a 800 × 600. En tal caso, las letras y líneas proyectadas en la pantalla podrían aparecer irregulares.

Ajuste manual de las imágenes del ordenador personal

Ajuste de la frecuencia y de la fase de reloj

- 1** Seleccione RGB como entrada (página 16).
- 2** Presione el botón MENU para que se visualice el menú principal y luego presione las teclas de cursor ◀ / ▶ para seleccionar “Imagen”.
- 3** Presione las teclas de cursor ▲ / ▼ para seleccionar “Ajuste imagen”.
- 4** Presione las teclas de cursor ◀ / ▶ y ajuste el ancho de la imagen con relación a la pantalla.
El ajuste se realiza en unidades de puntos. Ajuste a la posición en que desaparece el parpadeo vertical.
- 5** Presione las teclas de cursor ▲ / ▼ y seleccione “Imagen fina”.
- 6** Presione las teclas de cursor ◀ / ▶ y ajuste para reducir al mínimo el ruido de la imagen, el parpadeo, las variaciones de color, etc.

Ajuste de la posición de la imagen

Si la imagen está desviada hacia arriba, hacia abajo, hacia la izquierda o la derecha, ajuste las posiciones vertical y horizontal.

- 1** Efectúe los pasos 1 - 6 de Ajuste de la frecuencia y fase de reloj en esta página.
- 2** Presione las teclas de cursor ▲ / ▼ y seleccione “Posicion”.
- 3** Presione las teclas de cursor ▲ / ▼, ◀ / ▶ y ajuste las posiciones horizontal y vertical.

Reconexión de un ordenador personal separado u otro dispositivo a la toma RGB

Presione el botón AUTO en la unidad principal o abra la TAPA BASCULANTE del control remoto y presione el botón AUTO.

Si no aparecen imágenes durante el ajuste

Utilice el siguiente procedimiento cuando no aparezcan imágenes durante el ajuste debido a la falta de precisión de la frecuencia o fase de reloj.

- 1 Apague todos los dispositivos conectados.
La señal de entrada se interrumpe y se proyecta una pantalla con un fondo azul o negro (dependiendo del ajuste de fondo, página 28).
- 2 Efectúe la reposición (página 25).
- 3 Reajuste el ajuste de imagen y el ajuste fino de imagen.

Para cerrar el menú
Presione el botón CANCEL.

Reposición a los ajustes de fábrica

Reposicionando a los ajustes de fábrica

Todos los elementos se pueden reposicionar a sus ajustes estándar, excepto los siguientes.

- Tiempo de uso de la lámpara
- Valores de ajuste de KEYSTONE (incluyendo el valor de ajuste de KEYSTONE: página 28).

- 1** Presione el botón MENU del controlador remoto para que se visualice el menú normal y luego presione las teclas de cursor ◀ / ▶ para seleccionar “Información”.
- 2** Cuando aparezca el menú INFORMACION, presione las teclas de cursor ▲ / ▼ para seleccionar “Conf. fabrica”, y luego presione el botón ENTER.
- 3** Si no utiliza el botón ENTER durante la reposición, presione el botón CANCEL.

Reposición de las horas de uso de la lámpara

Reposicionando las horas de uso de la lámpara

Cuando reemplace la lámpara (página 33), es necesario reposicionar las horas de uso de la lámpara desde el menú.

- 1** Presione el botón MENU del control remoto, utilice las teclas de cursor ◀ / ▶ para que se visualice el menú “Información” y ajuste las horas de uso de la lámpara.
- 2** Visualice el menú Información, utilice las teclas de cursor ▲ / ▼ para seleccionar “Conf. fabrica uso de la lampara” y luego presione el botón ENTER.
- 3** Si no se utiliza el botón ENTER durante la reposición, presione el botón CANCEL.

Cuando no sea posible conectar la alimentación debido a que el uso de la lámpara ha excedido las 1100 horas

La alimentación no se conectará cuando las horas de uso de la lámpara excedan de las 1100 horas. La luz Status estará encendida continuamente (página 32). Por lo tanto, no será posible visualizar el menú. En tal caso, reemplace la cubierta de la lámpara y luego utilice el siguiente procedimiento para reposicionar.

- 1** Conecte el cable de alimentación (página 14).
Se activa el estado de espera.
- 2** Presione simultáneamente los botones SOURCE y AUTO de la unidad principal durante 5 seg. o más.
Las horas de uso de la lámpara se reposicionan al ajuste de fábrica. Después de reposicionar, se apagará el indicador Status (página 32) que se había iluminado por haberse excedido las 1100 horas de uso.

Para cerrar el menú
Presione el botón CANCEL.

Ajuste de imágenes angostas (menú avanzado)

Ajuste los colores según se desee de acuerdo con los detalles de la imagen.

Es posible realizar ajustes sutiles de los colores, según se desee. Es posible realizar el ajuste para cada entrada.

- 1** Seleccione la imagen que se va a introducir (página 16).
- 2** Con la TAPA BASCULANTE del control remoto abierta, presione el botón MENU para que se visualice el menú avanzado, y luego utilice las teclas de cursor ◀ / ▶ para seleccionar "Color".
- 3** Utilice las teclas de cursor ▲ / ▼ para seleccionar "Gamma".
- 4** Utilice las teclas de cursor ◀ / ▶ para ajustar "Gamma".
Se puede seleccionar lo siguiente.
● Normal ● Natural ● Real ● Personalizado
Normal corresponde a los ajustes estándar; Natural resalta la coloración; Real acentúa (el brillo). El ajuste personalizado se utiliza para ajustar libremente, según sus gustos.
- 5** Utilice las teclas de cursor ◀ / ▶ para seleccionar "Personalizado", presione el botón ENTER para que se visualice el submenú y luego ajuste el valor de gamma. Se disponen de 33 valores de índice.

Ajuste del balance cromático

Es posible ajustar el balance cromático (balance de blancos) para cada entrada.

- 1** Seleccione la imagen que desea introducir (página 16).
 - 2** Con la TAPA BASCULANTE del control remoto abierta, presione el botón MENU para que se visualice el menú avanzado, y luego utilice las teclas de cursor ◀ / ▶ para seleccionar "Color".
 - 3** Utilice las teclas de cursor ▲ / ▼ para seleccionar "Temp. color".
 - 4** Utilice las teclas de cursor ◀ / ▶ para seleccionar "Temp. color".
Es posible seleccionar de antemano cuatro tipos diferentes de balance cromático: bajo, mediano, estándar y alto.
- Cuando se presiona el botón ENTER, se visualizará un submenú para que sea posible efectuar un ajuste fino.

Ajuste del tipo de vídeo

- 1** Con la TAPA BASCULANTE del control remoto abierta, presione el botón MENU para que se visualice el menú avanzado, y luego utilice las teclas de cursor ◀ / ▶ para seleccionar "Color".
- 2** Utilice las teclas de cursor ▲ / ▼ para seleccionar "Tipo de vídeo".
- 3** Utilice las teclas de cursor ◀ / ▶ para ajustar el "Tipo de vídeo".
Podrá seleccionar entre lo siguiente.
● DVD ● VCR
El DVD se utiliza para los reproductores de DVD y el VCR para los reproductores de vídeo convencionales.

Selección del sistema de color

Con este dispositivo se pueden utilizar los siguientes sistemas de color.

- NTSC 3.58 ● NTSC 4.43
- PAL ● PAL-M ● PAL-N ● PAL60
- SECAM

Solamente se pueden utilizar NTSC 3.58 y PAL para el componente de vídeo.

La selección se realiza automáticamente cuando se ajusta a AUTO.

- 1** Seleccione una entrada para el sistema de color que se va a seleccionar (página 16).
- 2** Con la TAPA BASCULANTE del control remoto abierta, presione el botón MENU para que se visualice el menú avanzado, y utilice las teclas de cursor ◀ / ▶ para seleccionar "Color".
- 3** Utilice las teclas de cursor ▲ / ▼ para seleccionar "Sistema de color" y luego presione el botón ENTER.
- 4** Utilice las teclas de cursor ▲ / ▼ para seleccionar el sistema de color deseado.

Para cerrar el menú
Presione el botón CANCEL.

Ajuste del conector RGB/YCbCr

El conector RGB/YCbCr puede conmutarse y utilizarse como conector de entrada de la señal de componente de vídeo (YCbCr).

- 1** Con la TAPA BASCULANTE del control remoto abierta, presione el botón MENU para que se visualice el menú avanzado, y utilice las teclas de cursor ◀ / ▶ para seleccionar "Color".
- 2** Utilice las teclas de cursor ▲ / ▼ para seleccionar "Cambio de fuente".
- 3** Utilice los botones de cursor ◀ / ▶ para ajustar "Cambio de fuente".
Podrá seleccionar lo siguiente.
● RGB ● YCbCr
Cuando se utiliza la entrada de componente de vídeo (YCbCr), utilice el cable de componente de vídeo opcional.

Ajuste del cuadro de visualización

El cuadro de visualización se puede ajustar individualmente para cada entrada.

- 1** Seleccione la entrada para selección de imagen (página 16).
- 2** Con la TAPA BASCULANTE del control remoto abierta, presione el botón MENU para que se visualice el menú avanzado, y luego utilice las teclas de cursor ◀ / ▶ para seleccionar "Vista".
- 3** Visualice el cuadro, y luego utilice las teclas de cursor ▲ / ▼ para seleccionar "Aspecto".
- 4** Utilice las teclas de cursor ◀ / ▶ para ajustar la relación de "Aspecto".
Es posible seleccionar cualquiera de los cuatro ajustes diferentes siguientes para las imágenes.
● REAL (proyección de la señal de entrada sin reemplazo de pixel)
● AUTO (proyección después de zoom de entrada/zoom de salida automático de la señal de entrada)
● DIRECTO (la relación de aspecto original de la imagen se mantiene en todo momento)
● 4:3 → 16:9 (las imágenes con una relación de aspecto de 4:3 se proyectan después de la conversión con una relación de aspecto de 16:9).

Instalación del filtro

Se utiliza para ajustar la definición durante la conversión de pixel (compresión/ampliación de la imagen).

- 1** Con la TAPA BASCULANTE del control remoto abierta, presione el botón MENU para que se visualice el menú avanzado, y utilice las teclas de cursor ◀ / ▶ para seleccionar "Vista".
- 2** Visualice el cuadro, y luego utilice las teclas de cursor ▲ / ▼ para seleccionar "Filtro".
- 3** Utilice las teclas de cursor ◀ / ▶ para ajustar la definición.

Para cerrar el menú
Presione el botón CANCEL.

Ajuste del efecto trapecial (Keystone)

Se utiliza para ajustar la altura del ajuste trapecial.

1 Con la TAPA BASCULANTE del control remoto abierta, presione el botón MENU para que se visualice el menú avanzado, y luego utilice las teclas de cursor ◀ / ▶ para seleccionar "Vista".

2 Visualice el cuadro, y luego utilice la tecla de cursor ▲ / ▼ para seleccionar "Keystone".

3 Utilice las teclas de cursor ◀ / ▶ para seleccionar "Normal" o "Completo",
● Normal: corrección trapecial normal

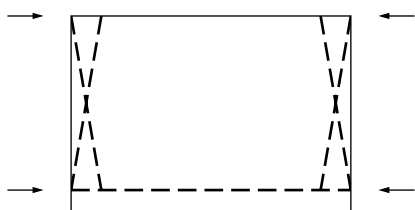

● Completo: En este modo, la imagen se amplía hasta llenar verticalmente la pantalla y luego se efectúa la corrección Keystone.

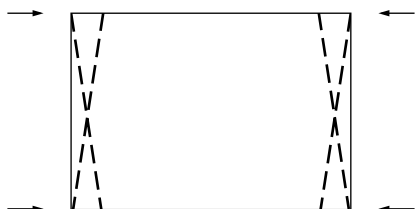

Ajuste de la posición de visualización parcial

Introduzca una señal clasificada como SXGA (XGA para el U3-880) al conector RGB/YCbCr y luego ajuste la posición de visualización parcial con la opción ASPECTO (descrito más adelante) ajustado a Real.

1 Con la tapa BASCULANTE del control remoto abierta, presione el botón MENU para que se visualice el menú avanzado, y luego utilice las teclas de cursor ◀ / ▶ para seleccionar "Vista".

2 Visualice el cuadro, y luego utilice la tecla de cursor ▲ / ▼ para seleccionar "Pan" y luego presione el botón ENTER.

3 Utilice las teclas de cursor ▲ / ▼, ◀ / ▶ para ajustar la posición de visualización.

Ajustes iniciales

Silenciamiento de audio

El audio sólo se puede silenciar para cada entrada.

Esta función es conveniente cuando hay varias unidades de vídeo conectadas a este proyector.

1 Seleccione la entrada que se va a enmudecer (página 16).

2 Con la TAPA BASCULANTE del control remoto abierta, presione el botón MENU para que se visualice el menú avanzado, y luego utilice las teclas de cursor ◀ / ▶ para seleccionar "Config".

3 Utilice las teclas de cursor ▲ / ▼ para seleccionar "Silenciamiento sonido", y luego utilice las teclas de cursor ◀ / ▶ para ajustar el silenciamiento a Activado o Desactivado.

Selección del fondo

Es posible seleccionar dos fondos diferentes para la proyección cuando no haya entrada de señal.

1 Con la TAPA BASCULANTE del control remoto abierta, presione el botón MENU para que se visualice el menú avanzado, y luego utilice las teclas de cursor ◀ / ▶ para seleccionar "Config".

2 Utilice las teclas de cursor ▲ / ▼ para seleccionar "Fondo".

3 Utilice las teclas de cursor ◀ / ▶ para seleccionar uno de los fondos siguientes.
● Azul ● Negro

Ganancia automática

El brillo y el contraste se ajustan automáticamente.

1 Seleccione la entrada que se va a ajustar para ganancia automática (página 16).

2 Con la TAPA BASCULANTE del control remoto abierta, presione el botón MENU para que se visualice el menú avanzado, y luego utilice las teclas de cursor ◀ / ▶ para seleccionar "Config".

3 Utilice las teclas de cursor ▲ / ▼ para seleccionar "Ganancia automática", y luego utilice las teclas de cursor ◀ / ▶ para ajustar a Activado o Desactivado.

Para cerrar el menú
Presione el botón CANCEL.

Ajustes automáticos

Búsqueda automática de la señal de entrada

- 1 Con la TAPA BASCULANTE del control remoto abierta, presione el botón MENU para que se visualice el menú avanzado, y luego utilice las teclas de cursor ◀ / ▶ para seleccionar “Config.”.**
- 2 Utilice las teclas de cursor ▲ / ▼ para seleccionar “Fuente automática”, y luego utilice las teclas de cursor ◀ / ▶ para ajustar a Activado o Desactivado.**

Activado: Se efectúa la búsqueda de todas las señales de entrada.

Desactivado: Botón VIDEO del control remoto: Se efectúa la búsqueda de VIDEO y S-VIDEO.
Botón RGB del control remoto: Se efectúa la búsqueda de las señales RGB y YCbCr.
Botón SOURCE de la unidad principal: Se efectúa la búsqueda individual de todas las señales de entrada.

Selección de un tipo de proyección

Si el tipo de proyección no está ajustado correctamente según las condiciones de instalación, las imágenes proyectadas pueden aparecer invertidas vertical u horizontalmente.

- 1 Con la TAPA BASCULANTE del control remoto abierta, presione el botón MENU para que se visualice el menú avanzado, y luego utilice las teclas de cursor ◀ / ▶ para seleccionar “Config.”.**
- 2 Estando visualizado el menú CONFIGURACION, utilice las teclas de cursor ▲ / ▼ para seleccionar “Proyeccion”, y luego presione el botón ENTER.**
- 3 Utilice las teclas de cursor ▲ / ▼ para seleccionar el tipo de proyección de acuerdo con las condiciones de ajuste.**

Cada vez que se presiona la tecla, las opciones de ajuste cambian de la manera indicada abajo.

Normal	↔	Imagen invertida verticalmente+horizontalmente
↕		↕
Invertida verticalmente	↔	Invertida horizontalmente

Utilización de la función de ahorro de energía

Cuando no haya entrada de señal por un lapso de 5 minutos o más, la alimentación se desconecta automáticamente y se activa el estado de espera.

- 1 Con la TAPA BASCULANTE del control remoto abierta, presione el botón MENU para que se visualice el menú avanzado, y luego utilice las teclas de cursor ◀ / ▶ para seleccionar “Config.”.**
- 2 Estando visualizado el menú CONFIGURACION, utilice las teclas de cursor ▲ / ▼ para seleccionar “Apagado automatico”.**
- 3 Utilice las teclas de cursor ◀ / ▶ para ajustar el apagado automático a Activado o Desactivado.**

Para cerrar el menú
Presione el botón CANCEL.

Ajuste del menú

Selección del idioma del menú

Los menús se pueden visualizar en cualquiera de los ocho idiomas disponibles.

- 1** Con la TAPA BASCULANTE del control remoto abierta, presione el botón MENU para que se visualice el menú avanzado, y luego utilice las teclas de cursor ◀ / ▶ para seleccionar "Opcion".
- 2** Estando visualizado el menú Opcion, utilice las teclas de cursor ▲ / ▼ para seleccionar "Idioma", y luego presione el botón ENTER.
- 3** Utilice las teclas de cursor ▲ / ▼ para seleccionar uno de los idiomas siguientes.
 - Inglés
 - Alemán
 - Francés
 - Italiano
 - Sueco
 - Español
 - Chino
 - Japonés

Ajuste de la posición de visualización del menú

Con esta función es posible ajustar la posición de visualización del menú.

- 1** Con la TAPA BASCULANTE del control remoto abierta, presione el botón MENU para que se visualice el menú avanzado, y luego utilice las teclas de cursor ◀ / ▶ para seleccionar "Opcion".
- 2** Estando visualizado el menú Opcion, utilice las teclas de cursor ▲ / ▼ para seleccionar "Posicion menu", y luego presione el botón ENTER.
- 3** Utilice las teclas de cursor ▲ / ▼, ◀ / ▶ para ajustar la posición de visualización.

Opciones de visualización del menú

Con esta función es posible ajustar el método de visualización del menú.

- 1** Con la TAPA BASCULANTE del control remoto abierta, presione el botón MENU para que se visualice el menú avanzado, y luego utilice las teclas de cursor ◀ / ▶ para seleccionar "Opcion".
- 2** Estando visualizado el menú OPCION, utilice las teclas de cursor ▲ / ▼ para seleccionar "Tipo de menu".
- 3** Utilice las teclas de cursor ◀ / ▶ para seleccionar "Translucido" u "Opaco".

Otras opciones de menú

Con esta función es posible ajustar el tiempo en que el menú permanece visualizado en la pantalla.

- 1** Con la TAPA BASCULANTE del control remoto abierta, presione el botón MENU para que se visualice el menú avanzado, y luego utilice las teclas de cursor ◀ / ▶ para seleccionar "Opcion".
- 2** Estando visualizado el menú Opcion, utilice las teclas de cursor ▲ / ▼ para seleccionar "Tiempo visualizacion".
- 3** Utilice las teclas de cursor ◀ / ▶ para seleccionar un valor entre 5 seg. y 30 seg.

Visualización en pantalla

Esta función ha sido ajustada en fábrica a ACTIVADA.

En la opción ACTIVADA, la entrada será proyectada en la pantalla cuando seleccione la entrada con el botón del controlador remoto. Al encender la unidad el menú de entrada también se visualizará. para indicar la entrada seleccionada. Asimismo, el estado se visualiza en la barra de menú cuando se ajusta a CONGELACION, SILENCIAMIENTO, ZOOM, KEYSTONE, o VOLUMEN.

- 1** Con la TAPA BASCULANTE del control remoto abierta, presione el botón MENU para que se visualice el menú avanzado, y luego utilice las teclas de cursor ◀ / ▶ para seleccionar "Opcion".
- 2** Estando visualizado el menú Opcion, utilice las teclas de cursor ▲ / ▼ para seleccionar "En pantalla".
- 3** Utilice las teclas de cursor ◀ / ▶ para ajustar a Activado o Desactivado.

Para cerrar el menú
Presione el botón CANCEL.

Localización y solución de averías

Antes de solicitar una reparación, sírvase verificar los puntos siguientes.

Síntoma	Procedimiento	Página de consulta
La alimentación no se conecta.	<ul style="list-style-type: none"> ¿La clavija de alimentación está enchufada en el tomacorriente? ¿La cubierta de la lámpara está correctamente instalada? ¿La temperatura interna es demasiado alta? La función de protección evita que la alimentación se conecte cuando la temperatura interna es muy alta. ¿El tiempo de uso de la lámpara ha excedido las 1100 horas? La alimentación no se conectará después de las 1100 horas de uso. 	14 33 32 25, 32, 33
No hay imágenes	<ul style="list-style-type: none"> ¿Se ha seleccionado la entrada correcta? ¿Está el cable correctamente conectado a la toma de entrada? ¿Están el brillo y el contraste ajustados al mínimo? ¿Está cerrada la tapa deslizante del objetivo? ¿Está la lámpara fundida? ¿El tiempo de uso de la lámpara ha excedido las 1100 horas? Si se está utilizando un ordenador tipo notebook, ¿encendió el ordenador después de conectar el proyector? ¿Está el ordenador ajustado para inhabilitar la salida a la toma RGB externa? Muchas veces, cuando hay un ordenador tipo notebook conectado al proyector, la señal no será transmitida a la toma RGB OUT a menos que el ordenador esté encendido. ¿El indicador STATUS está parpadeando? 	16, 18 10, 11, 12 22 14 33 25, 32, 33 12, 13 32
Imágenes distorsionadas	<ul style="list-style-type: none"> ¿Es correcta la instalación? ¿El ajuste de keystone ha sido realizado correctamente? 	14 18, 28
Imágenes borrosas	<ul style="list-style-type: none"> ¿Está el objetivo correctamente enfocado? ¿Están la pantalla y el proyector posicionados en ángulo correcto? ¿La distancia de proyección hace que la pantalla quede fuera del margen de enfoque? ¿Hay condensación, suciedad, etc., en el objetivo? La condensación en el sistema óptico interno puede producirse cuando se utiliza el proyector en un ambiente cálido después de haber estado almacenado en un lugar frío. En tal caso, espere varios minutos hasta que se evapore la condensación. 	15 14 9 —
Las imágenes están desviadas vertical u horizontalmente y no se visualizan correctamente	<ul style="list-style-type: none"> Ajuste correctamente la posición horizontal y vertical de la pantalla. ¿Está la frecuencia de reloj correctamente ajustada? ¿La resolución y la frecuencia son correctas para la señal de entrada? Verifique la resolución del ordenador personal. 	24 24 23
El controlador remoto no funciona	<ul style="list-style-type: none"> ¿El indicador de transmisión (LED) se enciende? Si no se enciende, significa que las pilas están agotadas. En tal caso, cámbielas por pilas nuevas. ¿Hay algún obstáculo entre el control remoto y el fotorreceptor de la unidad principal? ¿Se está usando el controlador remoto fuera de su margen efectivo? ¿Hay una luz fluorescente o una fuente de luz potente cerca del fotorreceptor? 	5, 8 5 5 —
El ratón inalámbrico no funciona	<ul style="list-style-type: none"> ¿La toma MOUSE de la unidad personal y el ordenador personal están correctamente conectados? ¿Se realizó el arranque del ordenador personal después de conectarlo a la toma MOUSE de la unidad principal? 	17 17
El indicador STATUS está parpadeando	<ul style="list-style-type: none"> Verifique la lista del indicador STATUS. 	32
Texto parpadeando o desequilibrio cromático con la entrada RGB	<ul style="list-style-type: none"> Ajuste manualmente la frecuencia y la fase de reloj. Presione el botón AUTO. 	24

Cuando el indicador STATUS se enciende o parpadea

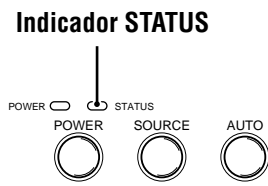

Mensajes de la Indicador STATUS

<i>Condición</i>	<i>Estado</i>
<i>Apagada</i>	<i>Normal</i>
<i>Continuamente encendida</i>	<i>El uso de la lámpara ha excedido las 1000 horas de operación y deberá reemplazarse.</i>
<i>Parpadeo muy rápido (encendido y apagado en un ciclo de 1 seg.)</i>	<ul style="list-style-type: none"> • <i>La cubierta de la lámpara no está correctamente instalada. Vuélvala a instalar correctamente.</i>
<i>Parpadeo rápido (encendido y apagado en un ciclo de 4 seg.)</i>	<ul style="list-style-type: none"> • <i>El protector térmico de la unidad se ha disparado. Si la temperatura de la sala es alta, mueva la unidad a un lugar fresco. Si la temperatura del interior de la unidad es alta, compruebe las ranuras de ventilación del ventilador de enfriamiento, y las ranuras de ventilación de la base de la unidad. Si las aberturas están bloqueadas, desbloquéelas.</i> • <i>El protector térmico de la unidad se ha disparado. Si intenta encender la unidad inmediatamente después de apagarla, es posible que a veces no se conecte la alimentación. En tal caso, espere por lo menos un minuto, y luego vuelva a encender la unidad.</i> • <i>Se ha disparado el protector de detección de error de tensión de iluminación de la lámpara. Espere un minuto por lo menos y pruebe a conectar otra vez la alimentación. Si esto no resuelve el problema, póngase en contacto con el establecimiento en el que adquirió la unidad.</i>
<i>Parpadeo lento (encendido y apagado en un ciclo de 8 seg.)</i>	<i>El ventilador de enfriamiento se ha parado. Para el servicio, póngase en contacto con su proveedor PLUS.</i>
<i>Parpadeo muy lento (encendido y apagado en un ciclo de 12 seg.)</i>	<p><i>La lámpara no se ha encendido.</i></p> <ul style="list-style-type: none"> • <i>Ha conectado la alimentación de la unidad inmediatamente después de apagarla. Desconecte la alimentación de la unidad, espere por lo menos un minuto, y vuelva a conectar la alimentación de la unidad.</i> • <i>La lámpara está fundida. Reemplace el cartucho de lámpara. (Consulte la página 33).</i>

Reemplazo del cartucho de lámpara

La vida útil de la lámpara es de aproximadamente 1.000 horas. La vida útil nominal de la lámpara es el promedio de la duración de las lámparas obtenida y probada (bajo las condiciones de prueba de nuestra compañía) durante un tiempo prolongado, pero dependiendo de las condiciones de uso, podría durar menos.

Después de haber utilizado la lámpara durante 1000 horas o más, se encenderá el indicador STATUS en el panel de control, y el icono “Uso De La Lámpara” que muestra las horas de uso total de la lámpara se visualizará en la pantalla. En este caso, desconecte la alimentación de la unidad y reemplace del cartucho de lámpara por un nuevo. No podrá conectar la alimentación de la unidad después de las 1100 horas. (Se apagará si está en uso).

⚠ PRECAUCIONES

- NO TOQUE LA LAMPARA inmediatamente después de haberla utilizado. Estará extremadamente caliente. Antes de tocar la lámpara, espere por lo menos una hora para que se enfríe.
- NO AFLOJE NINGUN TORNILLO a excepción de los indicados en las instrucciones de abajo. Existe el riesgo de recibir una descarga eléctrica.

Procedimiento de reemplazo del cartucho de lámpara

- 1 Desconecte el cable de alimentación.
Espere por lo menos 1 hora hasta que la lámpara se enfríe.
- 2 Con cuidado, ponga la unidad boca abajo.
- 3 Afloje el tornillo de fijación de la cubierta de la lámpara.
- 4 Retire la cubierta de la lámpara.

⚠ **PRECAUCION:** No utilice ningún cartucho de lámpara que no sea el de reemplazo de PLUS. Solicite el cartucho de lámpara de reemplazo a su proveedor PLUS informando el número de modelo de la unidad. (Consulte las “Notas” más abajo).

- 5 Afloje los tornillos de fijación del cartucho de la lámpara. (Esta unidad tiene un interruptor de seguridad.)
- 6 Sujetando el asa, tire del cartucho de lámpara hacia arriba y extráigalo.
- 7 Instale el cartucho de lámpara nuevo.
- 8 Asegure el cartucho de lámpara con los tres tornillos.
- 9 Reinstale la cubierta de lámpara y asegúrela con el tornillo de fijación.
- 10 Coloque la unidad en posición normal, conecte el cable de alimentación, y conecte la alimentación de la unidad.
- 11 Reposicione “Uso De La Lámpara”. (Consulte la página 25).

Notas

- Cuando el tiempo de utilización de la lámpara llegue a 1100 horas, será imposible conectar la alimentación y no se visualizarán los menús. En tal caso, consulte “Cuando no sea posible conectar la alimentación debido a que el uso de la lámpara ha excedido las 1100 horas” en la página 25.
- Obtenga un cartucho de lámpara de reemplazo en el establecimiento donde adquirió la unidad. Cuando solicite un cartucho de lámpara de reemplazo, por favor indique la siguiente información:
 - Nombre del modelo: U3-120
 - Código del producto: 28-631

Paso 3

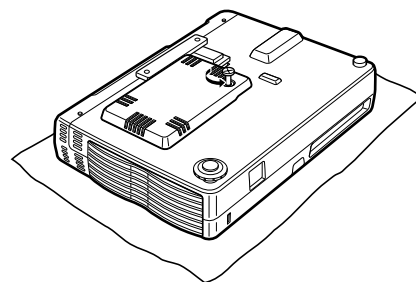

Paso 4

Cubierta de la lámpara

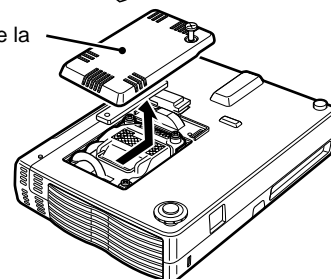

Paso 5

Cartucho de lámpara

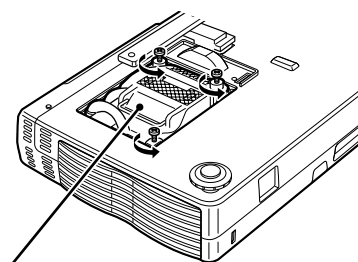

Paso 6

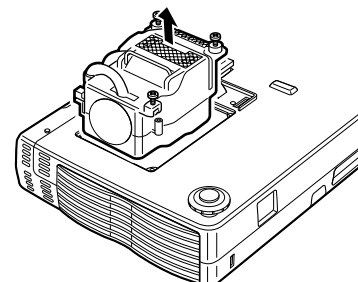

Paso 7

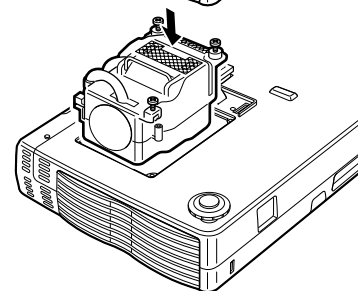

Paso 8

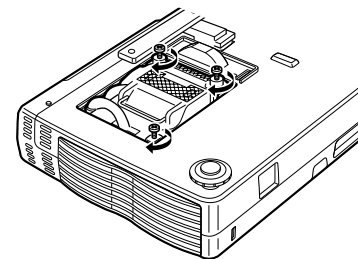

Paso 9

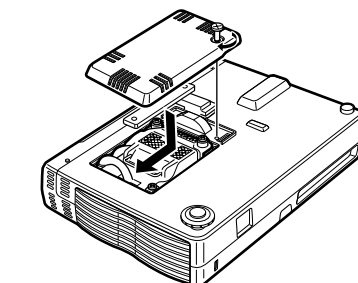

Especificaciones

Sección óptica

DMD™	Microdispositivo digital de un chip (DMD™) (U3-1080) (U3-880)
Objetivo	1024 × 768 puntos 800 × 600 puntos enfoque manual, objetivo fijo F=3,0 f=23 mm
Lámpara	Lámpara compacta de alto rendimiento
Tamaño de la imagen	914 a 5080 mm (36 a 200 pulgadas) en diagonal
Distancia de proyección	1,2 a 6,8m
Salida de luz	800 lúmenes ANSI (normalmente blanca)
Relación de contraste	800 : 1

Sección eléctrica

Entradas	Vídeo (NTSC / PAL / PAL_M / PAL_N / PAL60 / SECAM / NTSC4.43) RGB (H:15 a 91 kHz, V: 50 a 85 Hz)
Reproducción de color	Full color, 16,7 millones de colores simultáneamente.
Resolución horizontal	(U3-1080) SXGA (Compression), XGA(True), SVGA/VGA (Expansion/True) (U3-880) XGA (Compression), SVGA (True), VGA (Expansion/True)
Alimentación	100 a 120/220 a 240 V AC, 50/60 Hz
Corriente de entrada	180 watts

Sección mecánica

Dimensiones	23,0 cm (An) × 4,8 cm (Al) × 17,7 cm (Prf)
Peso neto	1,3 kg
Temperatura de funcionamiento	Proyector de datos: 5° a 35°C, 30 a 85% de humedad Controlador remoto: 0° a 60°C
Regulaciones	Aprobado por UL (UL 1950, CSA 950) Cumple los requisitos de la Clase A de la FCC Cumple la directriz de EMC (EN55022, EN55024) Cumple la directriz de baja tensión (EN60950)



Asignación de las patillas del conector D-Sub

Miniconector D-Sub de 15 patillas para PC

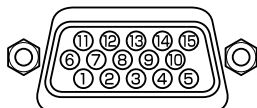

Núm. de patilla	Señal a conectarse
1	Rojo
2	Verde
3	Azul
4	Masa
5	Masa
6	Masa del rojo
7	Masa del verde
8	Masa del azul
9	Sin conexión
10	Masa digital
11	Masa
12	SDA
13	Sincronismo horizontal
14	Sincronismo vertical
15	SCL

Dimensiones

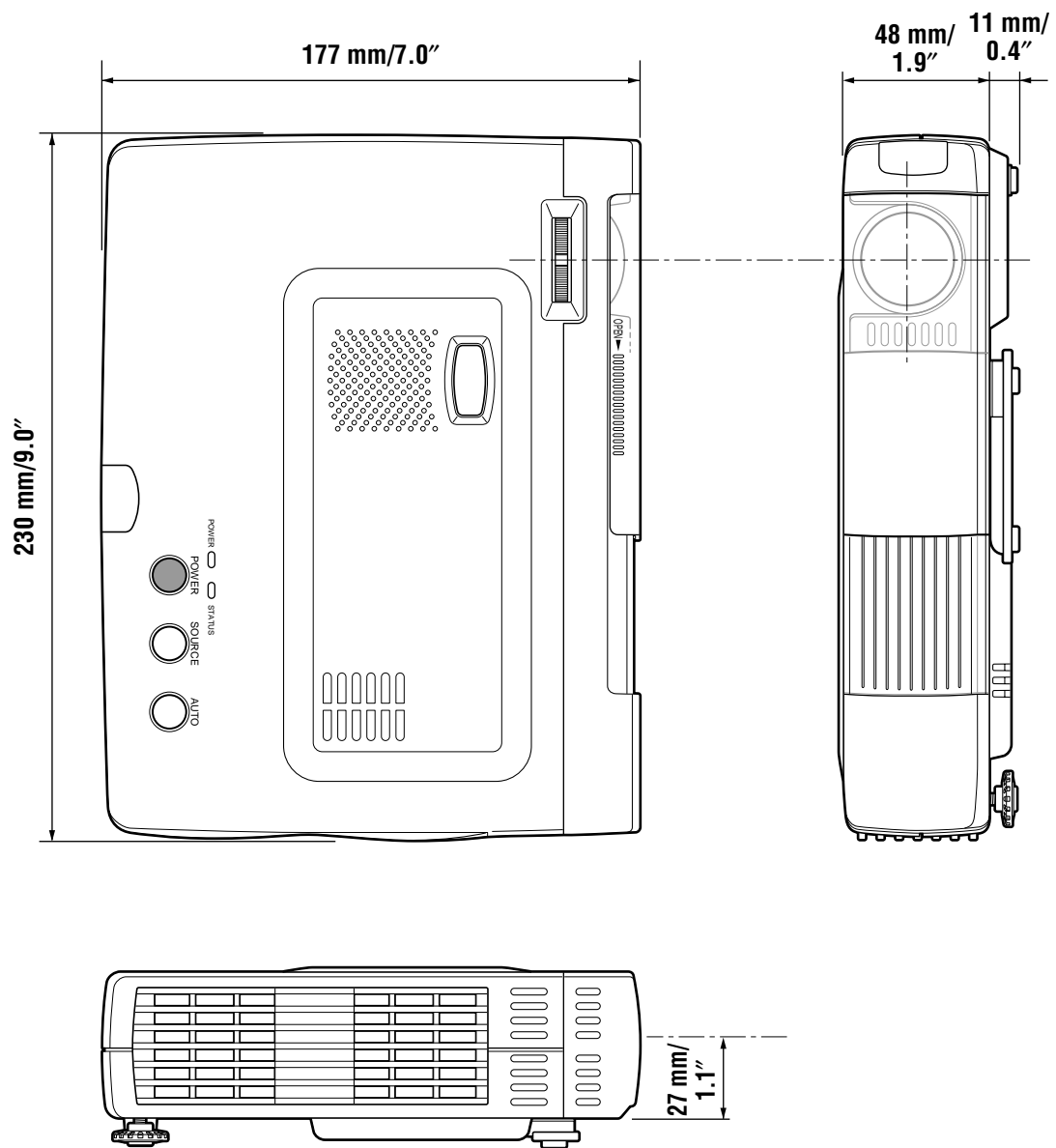

使用说明书

U3-1080/U3-880

中国语

重要安全信息

注意事项

在使用本 PLUS U3-1080/U3-880 型数据投影机之前，务必仔细阅读本使用说明书，并妥善加以保管以备日後做参考使用。

本机系列号码位於本机背面上主电源开关的旁边。请将它记录於此处： _____

⚠ 注意

为预防触电，请勿打开机壳。机内无顾客能够进行修理的部件。维修事宜请委托有资格的 PLUS 维修人员进行。

警告

为预防失火或触电，请勿将本机暴露於雨水或潮气之中。除非全部三个插脚能够完全插入，否则请勿利用延长软线或在输出插座中使用本机的接地插头。请勿打开机壳。机内有高压部件。全部维修事宜应由有资格的 PLUS 维修人员进行。

注意

不正确更换电池会有爆炸的危险。请仅用厂家推荐的相同或相当类型的电池进行更换。请按照厂家的说明废弃用过的电池。

警告

本机是 A 级产品。在家庭环境中使用本机时可能会引起无线电干扰，在这种情况下，可能需要用户进行适当的测量。

重要安全措施

下列安全指示确保本机长的使用寿命，以及防止失火或触电。务请仔细阅读它们并留心全部下列警告。

安装

- 为获得最佳效果，请在黑暗的房间内使用本机。
- 本机要安放在远离灰尘和潮气的干燥区域内的平坦、水平的表面上。
- 请勿将本机安放在阳光直射的、靠近取暖装置或散热装置的地方。
- 暴露於直射阳光、烟或蒸汽之中可能会损坏机内部件。
- 请小心使用本机。掉落或撞击本机可能会损坏机内部件。
- 请勿在本机上放置重物。

电源

- 本机设计成在交流 100 至 120 和 220 至 240V, 50/60Hz 电源上工作。在试图使用本机之前，确保所使用的电源符合本机要求。
- 对于可插装置，插座应位于装置附近并且要够得到。
- 小心使用电源电缆，避免过度弯折。电源线损坏可能会导致触电或失火。
- 使用本机后，应从电源插座上拔下电源电缆（电源线）。拔下电源电缆之前，请确认 POWER 指示灯为琥珀色（而非闪烁或绿色）。

目录

清洁

- 从本机上拔下电源电缆（电源线）。
- 用一蘸湿的布定期清洁机壳。如果脏污严重，可使用中性洗净剂。切忌使用烈性洗净剂或溶剂，如酒精或稀释剂。
- 镜头要用气刷或镜头纸清洁，并注意不要刮伤或擦伤镜头。
- 请用吸尘器定期清洁本机上的通风口和扬声器部分。如果通风口被积尘堵塞，本机会过热，从而引起本机故障。
使用吸尘器时，请使用软刷，请勿使用硬质附件，如清洁缝隙的工具，以防止损伤本机。

更换灯泡

- 当状态灯亮起时，请务必更换灯泡。如果使用了 1000 小时后继续使用本灯泡，本灯泡将熄灭。

关于失火和触电的注意事项

- 确保有足够的通风以及通风口没有被阻塞，以免热积聚在本机内。本机与墙壁之间至少留下 10cm 间隔。
- 防止异物，如纸夹和纸屑落进本机中。请勿试图取回任何落进本机中的物件。本机中请勿插入任何金属物体，如铁丝或螺丝刀等。万一任何物件落进本机中，务请立即断开电源并由有资格的 PLUS 维修人员取掉。
- 本机上面请勿放置任何液体。
- 在本机通电期间，请勿窥视镜头。否则可能会导致眼睛严重伤害。

搬动本机

当搬动本机时，请使用本机附带的携带盒以防止镜头擦伤，而且必须关闭滑动镜头盖。也请勿使本机遭受强烈的机械冲击。

重要安全信息 2

目录 3

基本介绍及准备事项 4

特性 4

检查随机配备的附件 4

遥控器的准备 5

部件及控制器 6

安装 9

连接 10

连接视频设备 10

连接带分量视频信号（YCbCr）输出的视频设备 11

连接 PC 机或 Macintosh 机 12

操作 14

使用本机 14

使用遥控器（输入选择） 16

将遥控器用作电脑鼠标 17

使用本机的各种功能 18

菜单操作 20

菜单结构 20

调整图像要素 22

调节接在电脑上的投影图像 23

电脑图像的手动调整 24

复位 25

重新设定投影灯使用时间 25

设定缩小图像（高级菜单） 26

根据图像内容进行设定 27

初始设定 28

设定菜单 30

其他 31

故障检修 31

当 STATUS 指示灯发亮或闪烁时 32

更换灯筒 33

规格 34

特性

祝贺您购买 U3-1080/U3-880 型数据投影机

U3-1080/U3-880 型为当前能够购买的最佳数据投影机之一。本机可使您将来自您的 PC 机或 Macintosh 机（台式或笔记本式）、录像机、资料摄像机、LD 及 DVD 播放机等视频源的信息投影成非常精确的图像（按对角线计算最大可达 200 英寸）。

本机既可安放在桌面或手推车上。本机也可以用于从屏幕后方进行投影。*

* 有关进一步的详细情况，请与贵地经销商洽商。

本机提供下列其他主要性能供您享用

- 兼容下列各种彩色制式：
 - NTSC（美国及加拿大标准）
 - PAL（西欧标准）
 - SECAM（法国及东欧标准）
 - NTSC4.43（中东国家标准）
- (U3-1080)
800 ANSI 流明高亮度，小尺寸，而且重量仅约 1.3 kg。
- (U3-880)
800 ANSI 流明高亮度，小尺寸，而且重量仅约 1.3 kg。
使用 TI 的数字发射镜装置（DMD）和我们自己的光学设计，我们开发了能够增加光线利用效率的几何效果。通过增加光线的利用效率，可以在一台 DMD 上更好地重现彩色显示所必需的三基色（RGB），从而使本机实现高亮度化、小型化和轻盈化。
- 鲜明、清晰的图像
由於没有三基色（RGB）的分色而每一个像素之间的间隙不显眼，因此能够清晰明了地显示小文字或图表等。靠近观察，即可看得出差异。
- 在重现 DVD 录像带和其他高质量图像资料/视频源时，图像更加鲜明、清晰、色彩鲜艳，如同三维图像。
精确的灰度再现使得图像显示更加自然。DVD 及其他高质量的图像源可充分展现本机的真正图像显示质量。
- 当投影到视线高度时，屏幕画面不会变为梯形（梯形畸变）
由于投影位置预先设定为视线高度，因此不会发生梯形效果。
即使投影到视线高度以上或以下，也可以用梯形校正功能调整图像失真（如果有）。
- (U3-1080)
与真 XGA 完全兼容，采用高级智能压缩技术支持 SXGA
高级智能压缩技术使投影机能清晰地显示 SXGA 压缩图像，无漏行现象。
(U3-880)
与真 S-VGA 完全兼容，采用高级智能压缩技术支持 XGA
高级智能压缩技术使投影机能清晰地显示 XGA 压缩图像，无漏行现象。
- 遥控器可以操作 PC 机或 Macintosh 机
附带的遥控器既可以操作本机，也可以用作无线鼠标来操作连接在本机上的 PC 机或 Macintosh 机。
- 机壳小巧紧凑、便于携带，具有当代设计风格，适用于各种办公室、会议室或礼堂。

检查随机配备的附件

确保包装箱内装有下列物品，如有缺失，请与当地经销商联系。

请保留原包装箱和包装材料以备搬运本机时使用。

括号内的数字表示附件的个数。

遥控用

遥控器 [1]

电池（AAA 尺寸/R03）[2]



电源电缆（电源线）

（1.8m）[1]

插头的形状根据购买本机的地区而异。

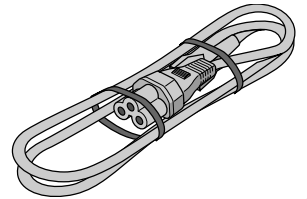

电脑连接用

RGB 电缆

（1m）[1]

编号 770708000

音频电缆（1m）[1]

编号 770710000

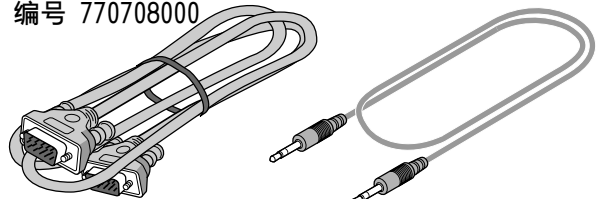

音频适配器

（小型插孔插头转换，0.15m）[1]

编号 770704000

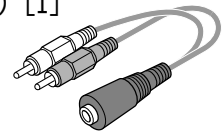

视频设备连接用

视频电缆（1m）[1]

编号 770703000

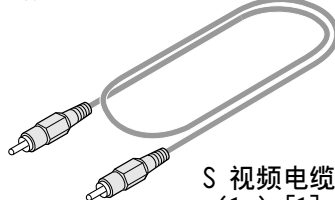

S 视频电缆

（1m）[1]

编号 770709000

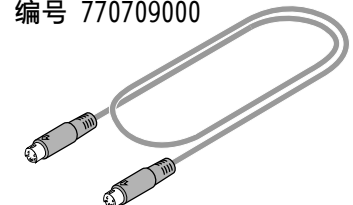

遥控器的准备

当把遥控器用作电脑鼠标时

USB 鼠标电缆 (1m) [1]
[IBM/Macintosh 用]
编号 770707000

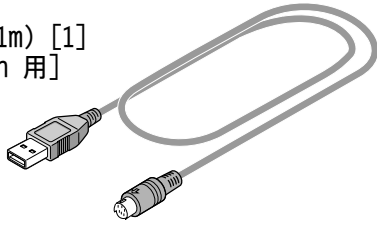

PS/2 鼠标电缆 (1m) [1]
[IBM PS/2 用]
编号 770706000

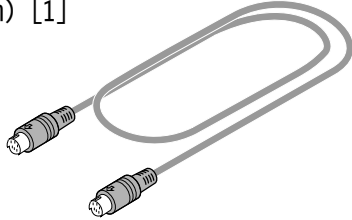

软包 [1]

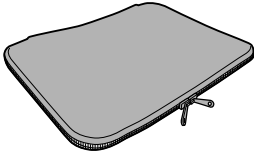

携带盒 [1]



怎样使用携带盒

将主机装入携带盒

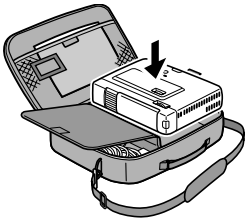

将附件装入携带盒

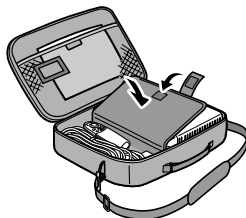

使用说明书
(即本说明书) [1]

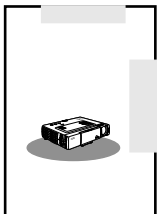

快速启动指南 [1]

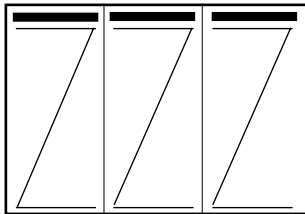

插入电池

① 按住并移开电池盖。

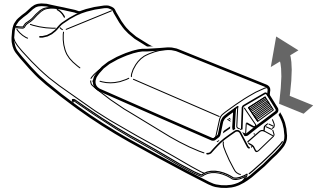

② 插入所配备的两节电池
(AAA/R03)。应确保电池
极性 (+、-) 摆放正
确。

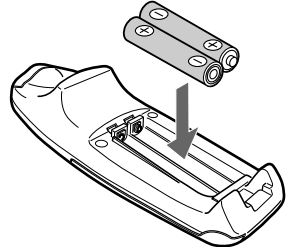

③ 移回电池盖直至
其锁定。

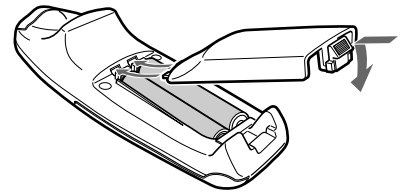

注意

不正确更换电池会有爆炸的危险。请仅用厂家推荐的相同或相当类型的电池进行更换。请按照厂家的说明废弃用过的电池。

注

- 如果遥控器弄湿，应立即擦干。
- 避免过度的热和潮气。
- 如果拟长时间不使用遥控器，应取出电池。
- 请勿混合新旧电池或不同类型的电池使用。
- 有的操作只能由遥控器来进行，请细心使用遥控器。

遥控器的有效范围

如遥控传感器位于本机的前後。

可控范围是相对于遥控传感器的垂直线在水平方向呈左右 50 度角，垂直方向呈上下 30 度角。同时遥控器与遥控传感器两点之间的距离必须小于 4 米。

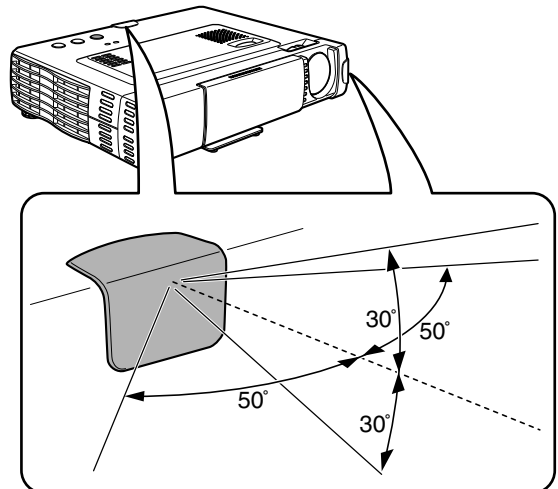

部件及控制器

操作说明请参阅括号内所指页上的相关内容。

顶部、前面板和侧面板视图

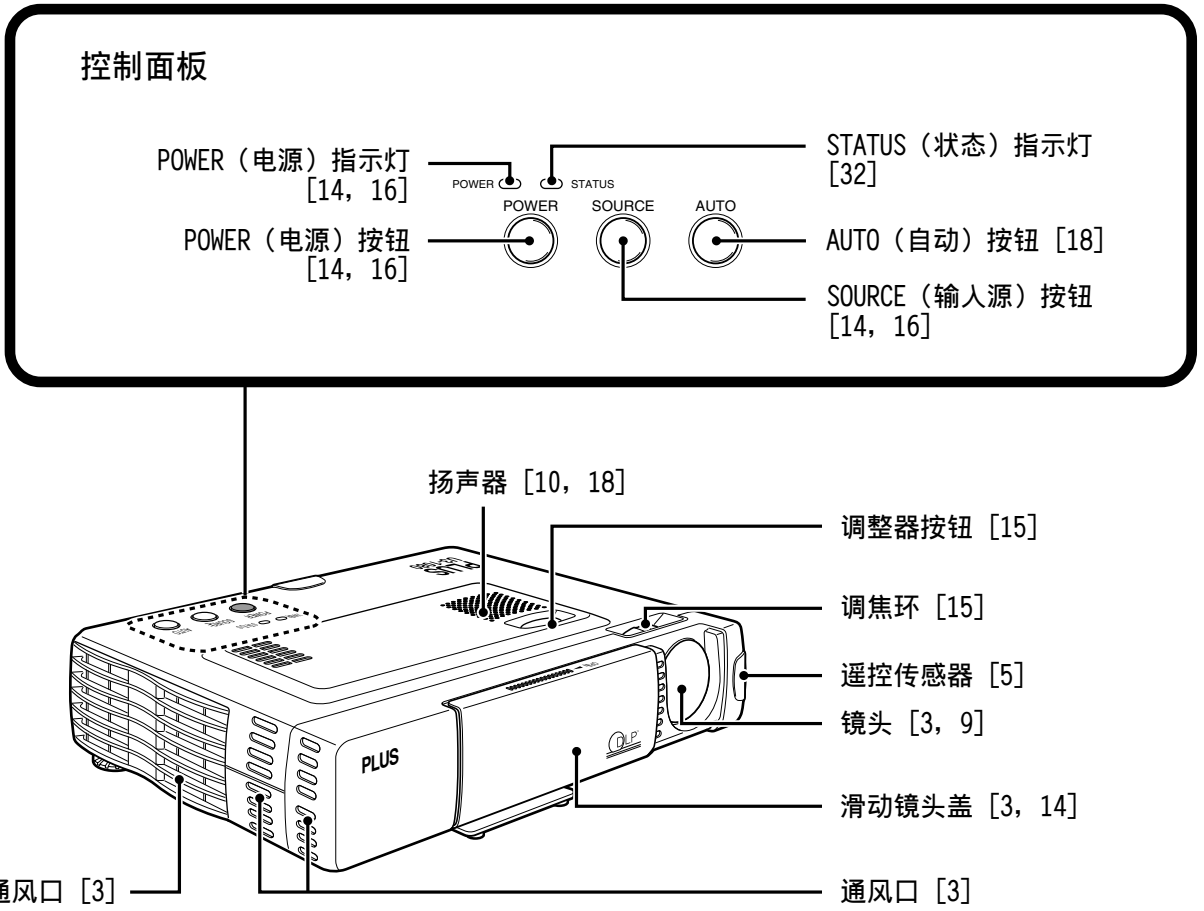

底部

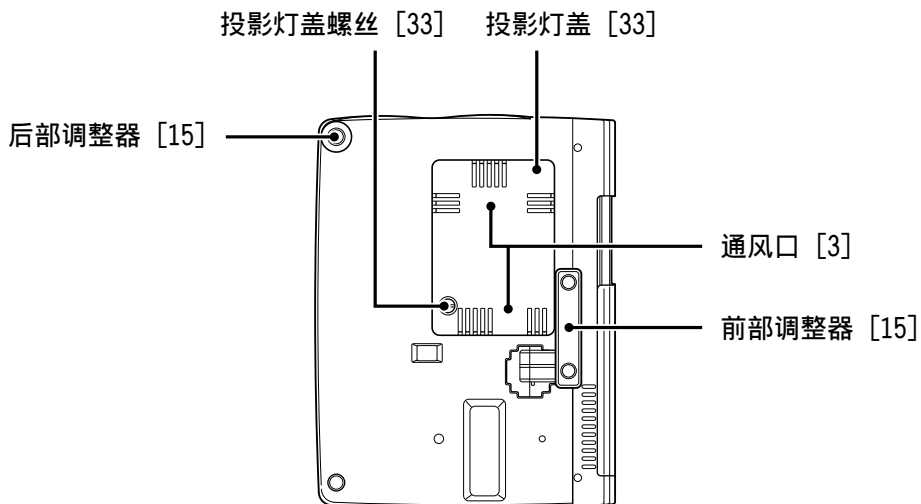

后面板和侧面板视图

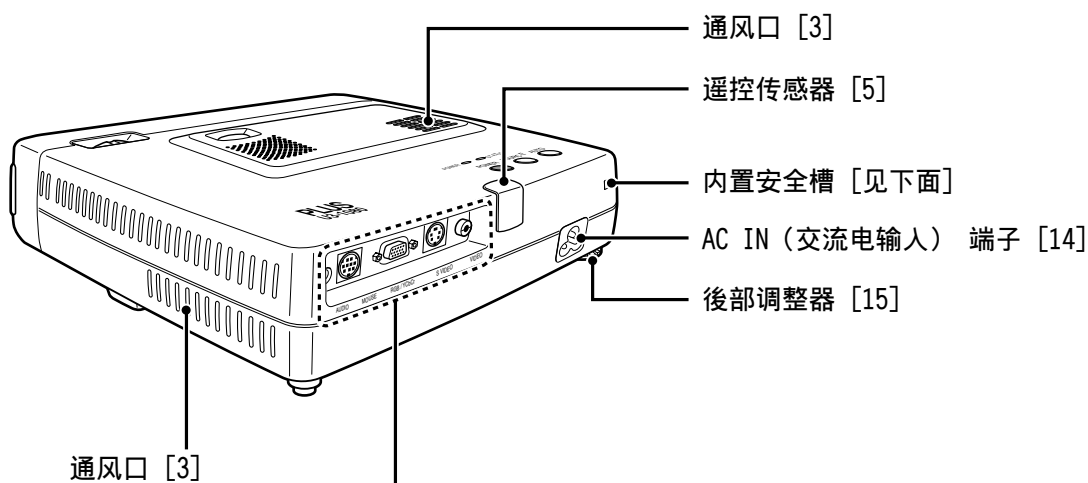

终端面板

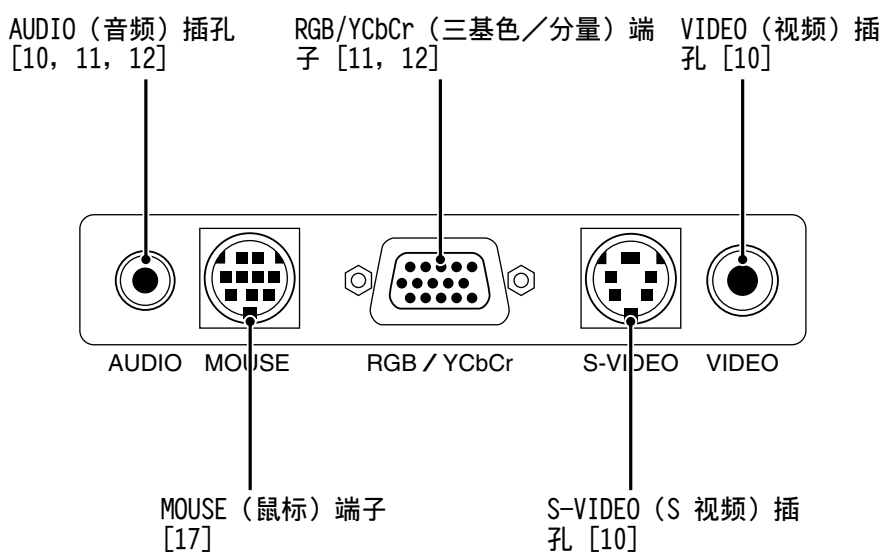

内置安全槽



本安全槽支持 MicroSaver® 安全系统。
MicroSaver® 为 Kensington Microware 公司的注册商标。标志  由 Kensington Microware 公司注册并拥有。

无线遥控器

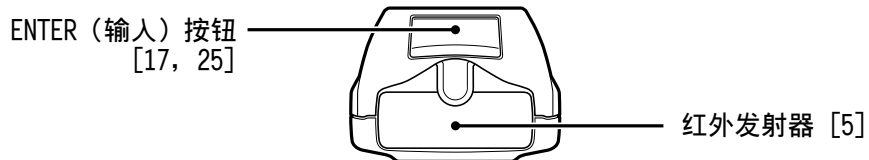

发光二极管
在发射红外光时红色发光二极管点亮。

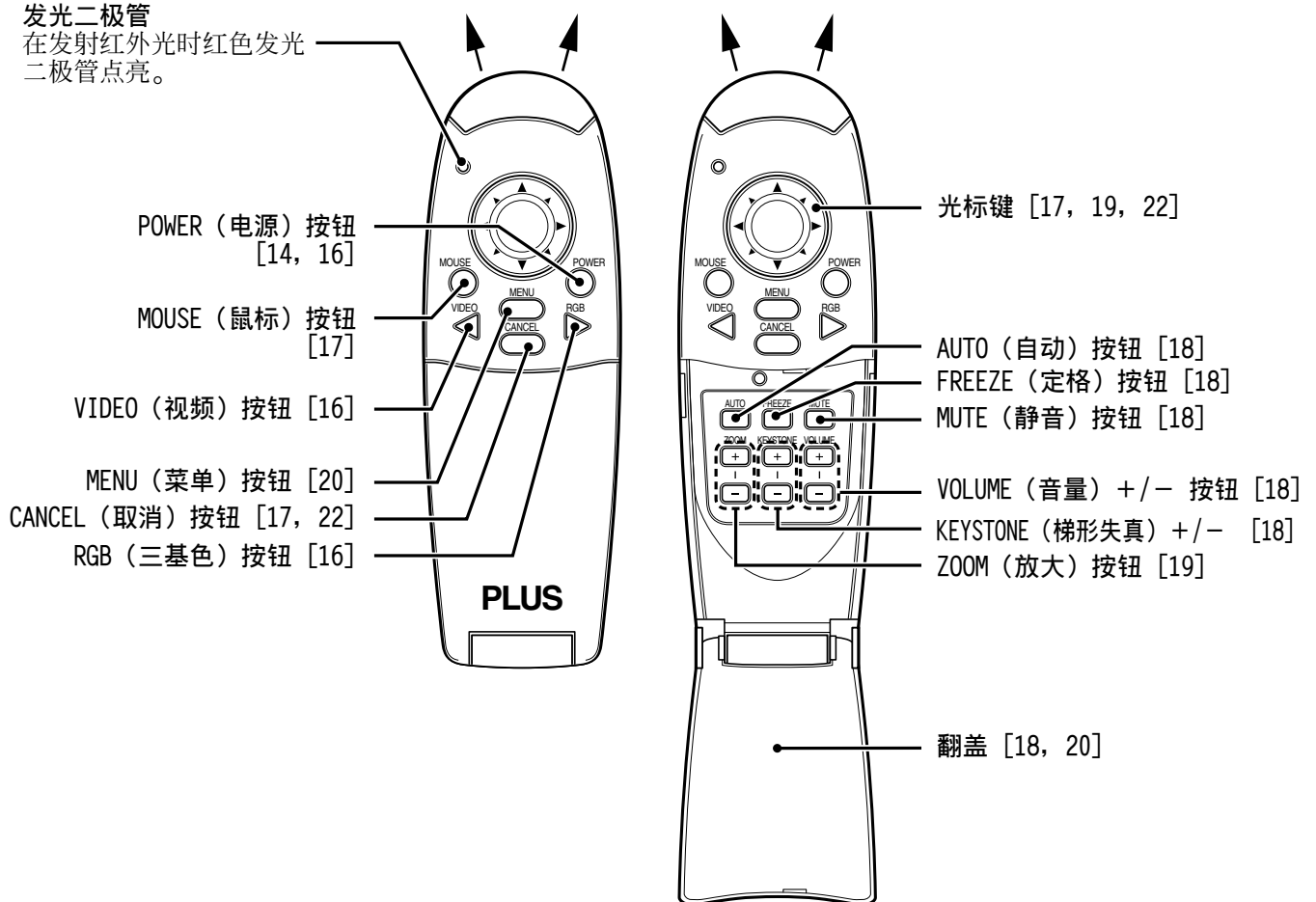

安装

投影图像的大小取决于本机镜头与屏幕之间的距离，因此连接前必须考虑放置本机和屏幕的位置。还需要考虑屏幕大小及本机和屏幕的高度等重要因素。

提示

也可以用不反光的墙壁代替屏幕。

警告

搬运本机

- 必须使用携带盒来搬运本机。在搬运本机之前务必将电源电缆和连接到视频源的其他电缆拔下。在搬运本机或不使用本机时，请用滑动镜头盖将镜头盖住。
- 请仅在坚固的平面上使用本机。如果本机翻落到地上，可能会使您受到伤害并可能严重损坏本机。
- 请勿在温度变化大的地方使用本机。本机必须在 5°C 和 35°C 之间的温度下使用。
- 请勿将本机暴露于潮气、灰尘或烟雾中，否则将会影响屏幕图像。
- 确保本机周围通风良好，以便散热。请勿堵塞本机底部或侧面的通风口。

本机的定位

本机和屏幕之间的距离越大，投影图像也就越大。当距离屏幕约 1.2m 时图像最小，约为 36 英寸（对角线），当距离屏幕约 6.8m 时图像最大，约为 200 英寸（对角线）。请在为本机定位时参考以下信息。

投影距离与图像尺寸

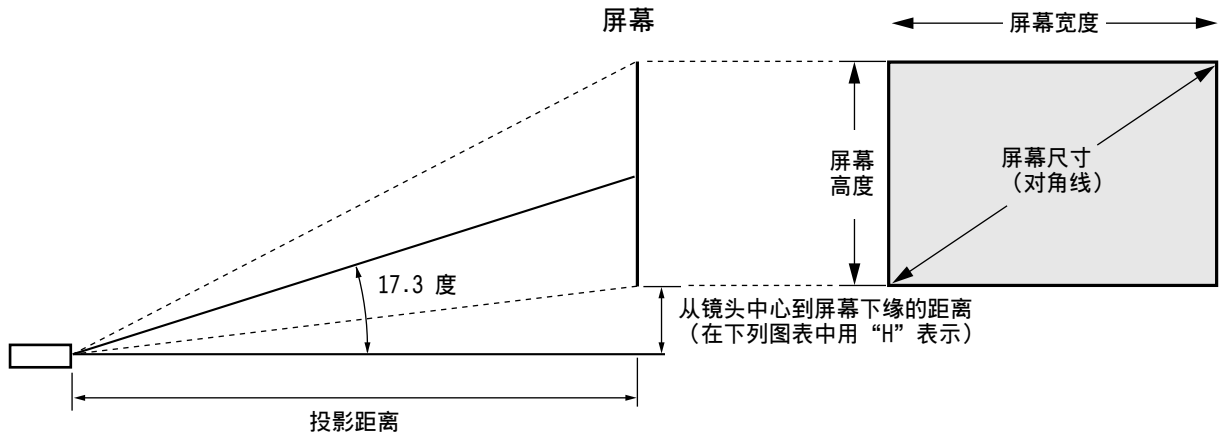

屏幕尺寸 英寸	投影距离 m	尺寸 (H) cm
36	1.2	9.9
60	2.0	16.9
80	2.7	22.5
100	3.4	28.1
120	4.1	33.7
150	5.1	42.2
200	6.8	56.2

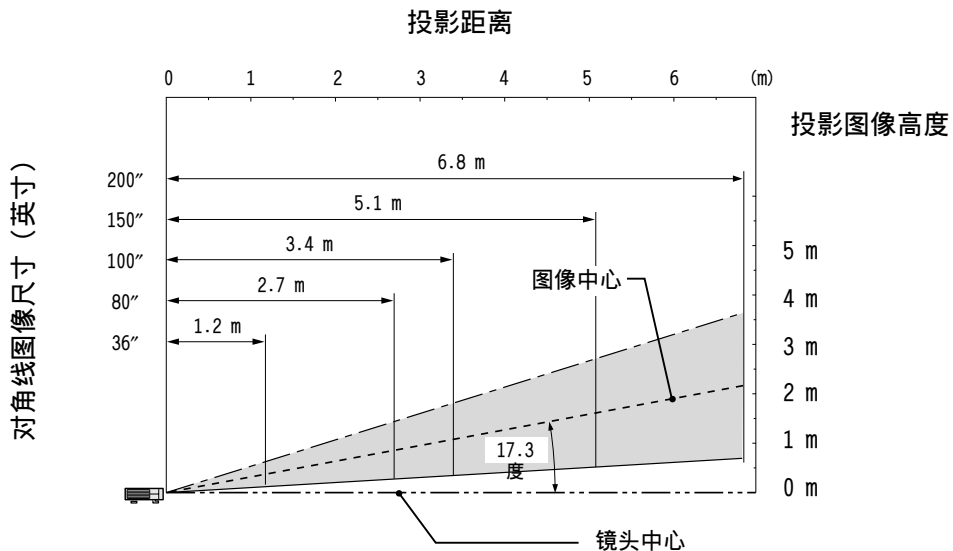

连接视频设备

如下图所示，您最多可以在本机上连接两台视频设备。

- 连接两台视频设备时，可以将输入源（图像）切换至 VIDEO 或 S-VIDEO。
（与 VIDEO 连接相比，S-VIDEO 连接可提供更加鲜艳的色彩和更高的分辨率。）
- 即使连接了两台装置，也只能通过本机的扬声器输出其中一台装置的声音。
连接两台外接装置时，其中一台装置的声音可以从本机的扬声器输出。可以从菜单或 RGB（或 YCbCr）输入将视频相关输入（视频、S 视频）的声音打开或关闭（参见第 28 页）。

连接至本机的 VIDEO 插孔

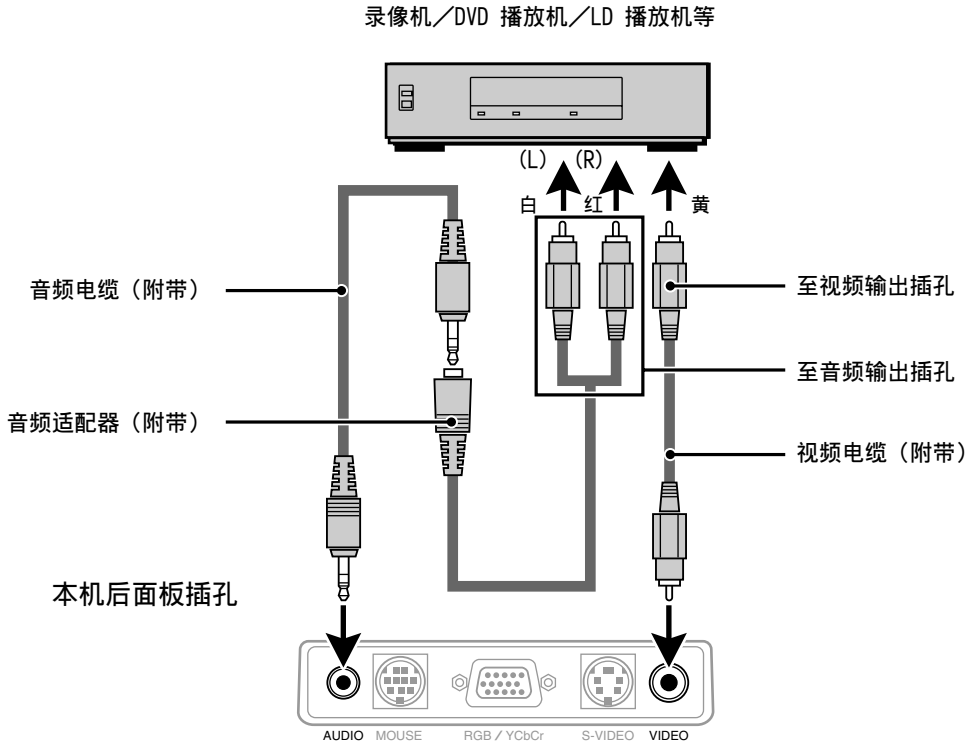

连接至本机的 S-VIDEO 插孔

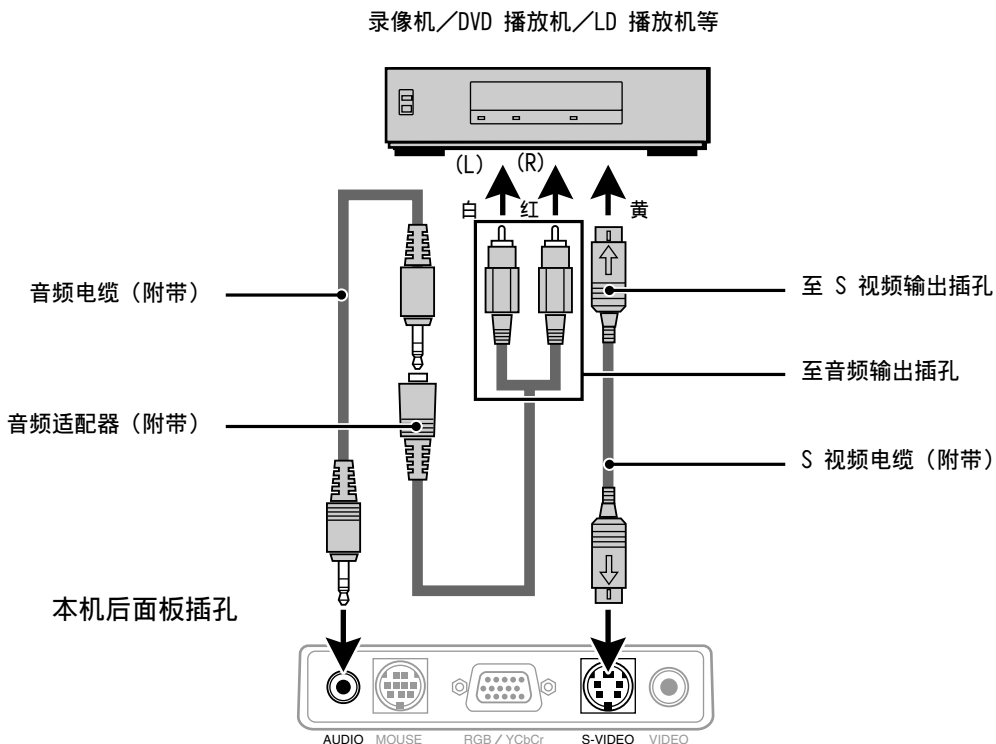

连接带分量视频信号 (YCbCr) 输出的视频设备

- 通过在菜单上将 RGB/YCbCr 端子设定为 YCbCr (参见第 27 页), 可以将带分量视频信号 (YCbCr) 输出的视频设备连接至本机。

连接至 RGB/YCbCr 端子

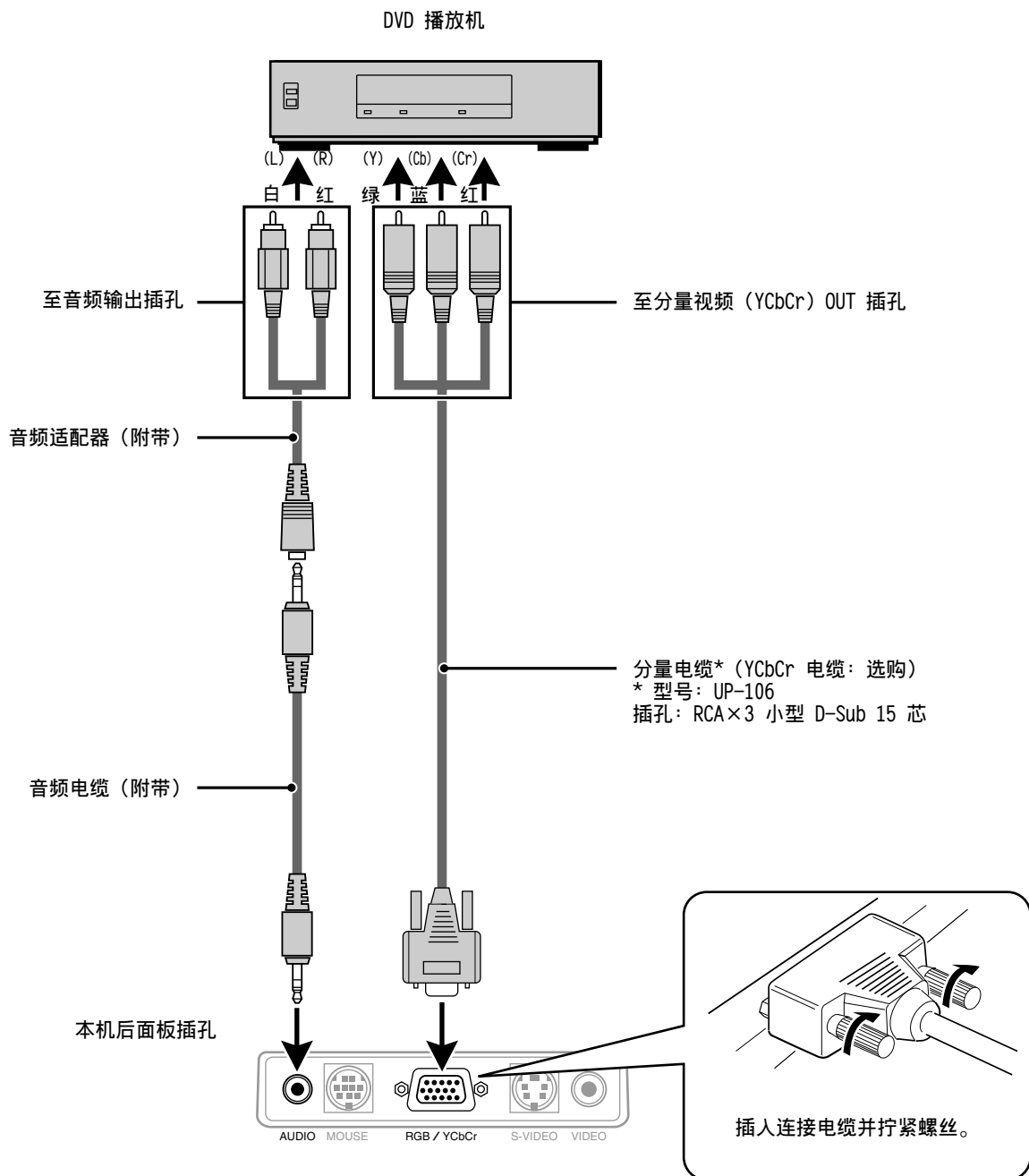

连接 PC 机或 Macintosh 机

通过将 PC 机的模拟 RGB 输出端子连接至本投影机的 RGB/YCbCr 插孔并将 RGB/YCbCr 端子设定为 RGB（参见第 27 页），本投影机可以作为显示器应用于多种场合。

- 关于设定 PC 机的方法，请阅读使用说明书或与经销商联系。

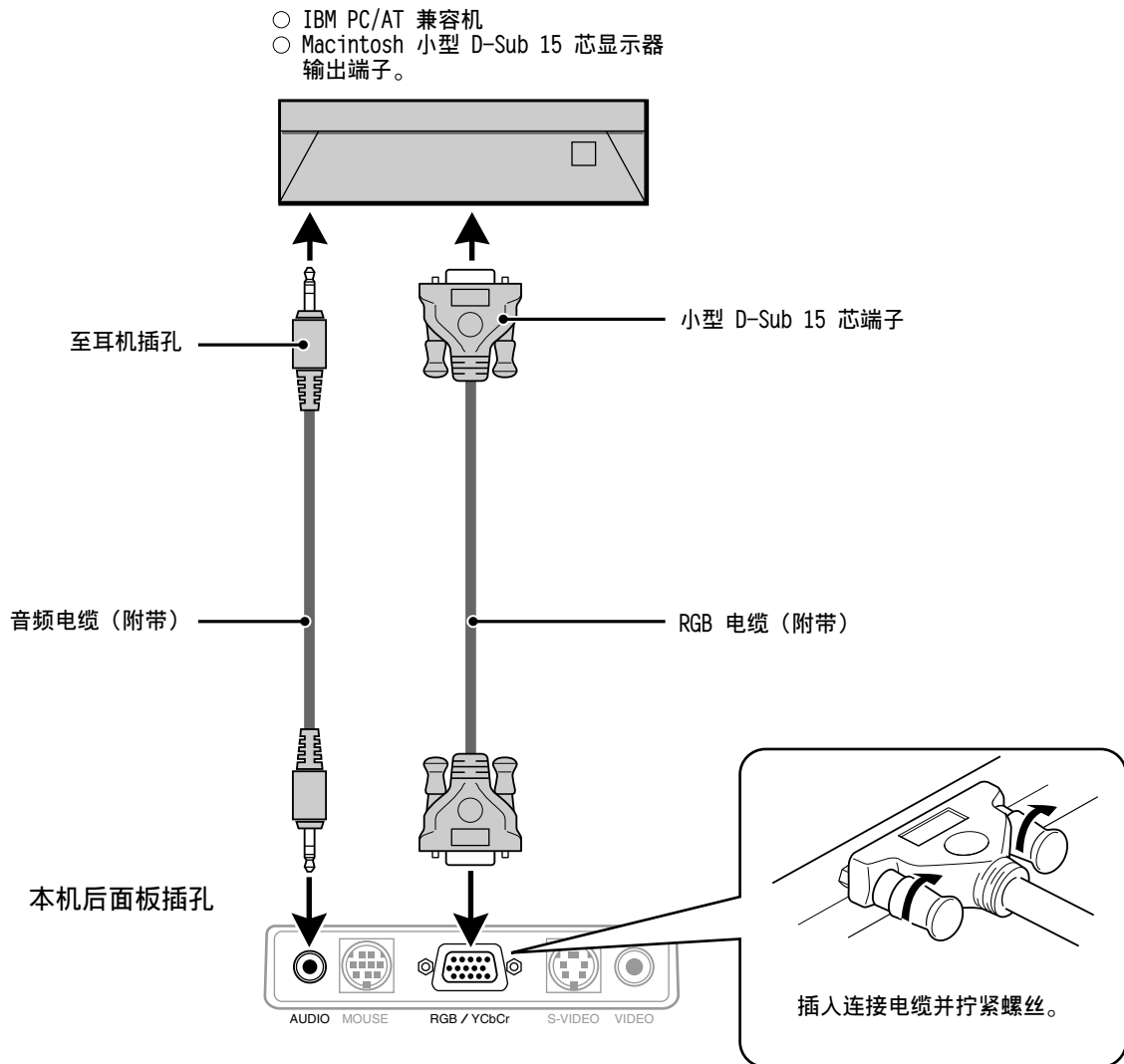

改变电脑的视频分辨率

根据电脑的图形能力，能够选择几种分辨率中的一种。一般，带 1 MB VRAM 的 PC 或 Macintosh，将运行如下：

640 × 480，於 16.7 百万色 (24 位真彩色)

800 × 600，於 65,000 色

1024 × 768，於 256 色

随分辨率增大，能运行的色数减少。带 2 MB VRAM 的电脑将运行如下：

640 × 480，於 16.7 百万色 (24 位真彩色)

800 × 600，於 16.7 百万色 (24 位真彩色)

1024 × 768，於 65,000 色

1280 × 1024，於 256 色

Windows 98/Windows 95

两种方法可用于改变分辨率。

方法 1

- 1 将光标移动到背景图像并轻按鼠标右点击按钮。
- 2 在“Properties”菜单中选择“Setting”。
- 3 改变分辨率并轻按“OK”。
- 4 为使改变有效，可能要求重新启动，或将获得一个信息“Windows is about to resize your display”。将被要求要不要保持设定。选择“Yes”。

方法 2

- 1 轻按“My Computer”图标。
- 2 打开“Control Panel”并选择“Display”。
- 3 改变分辨率并轻按“OK”。
- 4 为使改变有效，可能被要求重新启动，或将会获得一个信息“Windows is about to resize your display”。将被要求要不要保持设定。选择“Yes”。

Windows 3.1

- 1 轻按“Main”图标并打开“Control Panel”。
- 2 选择“Change System Settings”并轻按“Option”。
- 3 选择“Change Display Settings”。
- 4 选择希望的分辨率。
- 5 选择当前的或所需的驱动器。
- 6 重新启动以使改变起作用。

Macintosh

- 1 在苹果菜单中，选择“Control Panels”并打开“Monitors”。
- 2 轻按并打开“Options”。

- 3 选择新的分辨率并轻按“OK”。

笔记本电脑和分辨率标准

(U3-1080)

本机为投影工业标准视频图像而设计，如 VESA (视频电子标准协会) 或 XGA (IBM 扩充图形阵列显示标准)。笔记本电脑不采用这些工业标准，因为它们只采用符合自身液晶显示器的定时。这样就会产生不符合标准的后果。关闭笔记本电脑的显示器，便可使定时参数与真正的 VESA 或 XGA 信号更接近。

(U3-880)

本机为投影工业标准视频图像而设计，如 VESA (视频电子标准协会) 或 VGA (视频图形阵列)。笔记本电脑不采用这些工业标准，因为它们只采用符合自身液晶显示器的定时。这样就会产生不符合标准的后果。关闭笔记本电脑的显示器，便可使定时参数与真正的 VESA 或 VGA 信号更接近。

输出笔记本电脑外部输出信号

当连接笔记本电脑用于投影时，需要一定的知识进行电缆连接、启动以及后面的操作。进行以下操作时请参阅笔记本电脑的使用说明书。

1. 确认本机从笔记本电脑接收信号。

即使笔记本电脑的液晶显示屏上指示外部信号的输出，但该信号也可能不输出。请用本机所显示的信息菜单进行检查 (第 20, 21 页)。

如果显示 0kHz，则电脑中无外部输出信号。

2. 如果笔记本电脑不输出外部信号，请进行以下操作。

对于 IBM PC/AT 机，按 [Fn] 键或 [F1] 至 [F12] 键之一。

注

在笔记本电脑的液晶显示屏和本机上同时显示时，即使液晶显示屏上的显示正确，投影图形也可能不正确。这时，请关闭笔记本电脑的显示并仅用外部输出模式再试一次。(有时，外部输出只能通过进行上述步骤 2 或关闭液晶显示面板来设定。)

使用本机

使用之前

打开滑动镜头盖。

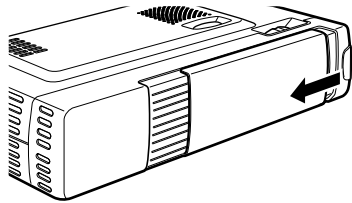

1 连接电源线。

POWER 指示灯将点亮为琥珀色，排风扇以低速运转，本机进入待机状态。

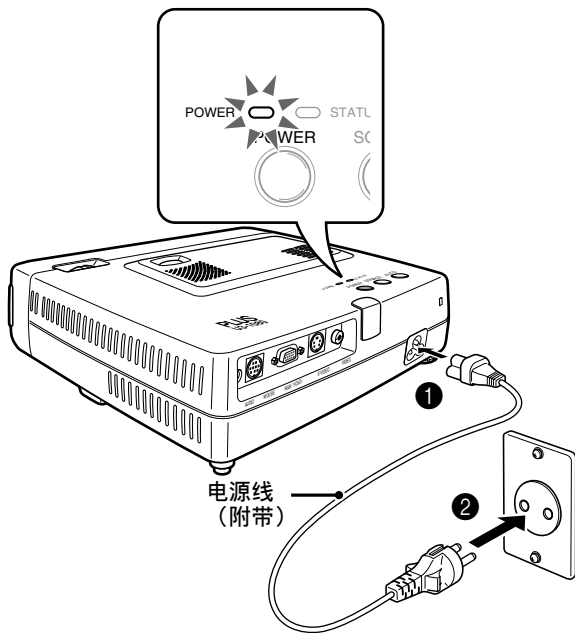

2 按遥控器上的 POWER 按钮或本机顶部的 POWER 按钮接通本机电源。

本机顶部的 POWER 指示灯变成绿色并开始闪烁。本机需要一分钟才能作好使用准备。应等到指示灯停止闪烁并保持点亮为绿色。

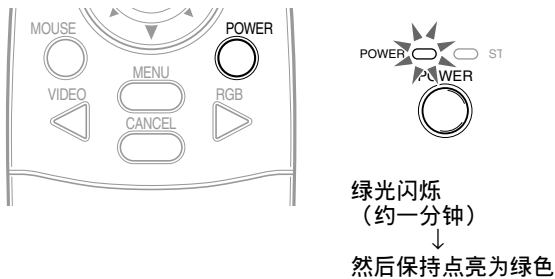

注
POWER 指示灯闪烁时，即使按遥控器上的 POWER 按钮或本机上的 POWER 按钮，本机电源也不关闭。

3 接通所连接输入源（电脑、录像机、DVD 播放机等）的电源。

如果使用视频设备，请开始播放以进行屏幕/图像调整。

4 按遥控器上的 VIDEO 或 RGB 按钮或本机上的 SOURCE 按钮选择输入源（参见第 16 页）。

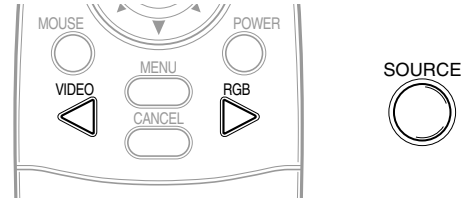

注

- 如果投影出蓝色或黑色屏幕（背景类型依“背景”设定而异。参见第 28 页。），请检查：
 - 输入源与本机的连接是否正确？
 - 输入源装置或电脑的电源是否接通？
 - 视频信号是否送到本机？
- 所连接电脑的图像分辨率可以改变。参见第 13 页。

5 调整本机的位置和高度。

将本机移到投影图像能在屏幕上水平居中的位置。

• 当投影图像出现水平偏移时

调整本机的位置以便使图像对准屏幕。

顶视图

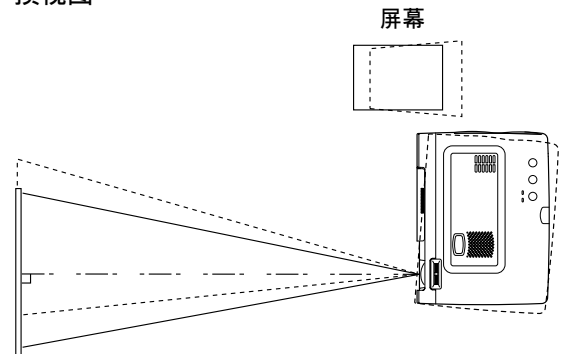

• 当投影图像出现垂直偏移时

用调整器来调整本机的高度差。参见下页。

侧视图

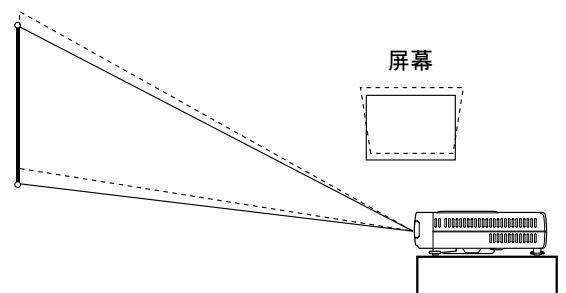

(接下页)

调整器调整

本机有两个调整器：一个位于后面板的右侧，另一个位于主机的前面中间位置。

- 1 用右手将主机的前部抬起至近似所需的调整角度。
- 2 按住前面的调整器按钮。
松开调整器的腿并使它们降落到位。
- 3 松开按钮。
伸长的腿被锁定。
- 4 顺时针或逆时针旋转后部调整器以精确调整高度。

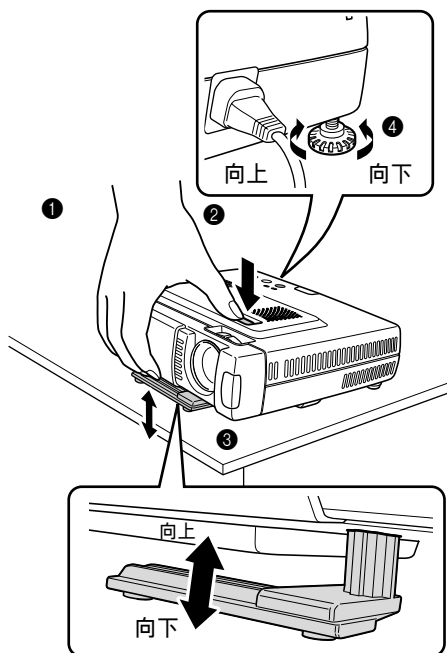

- 6 用调整器无法校正投影图像的失真时，按遥控器上的 KEYSTONE +/- 按钮进行微调（参见第 18 页）。

用 KEYSTONE 按钮调整投影图像的失真。

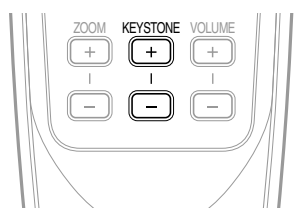

注

最大校正值为 14 度（包括光学校正值）。

如下图所示，投影图像的顶部和底部被校正。如果显示菜单，则菜单的失真不被校正。

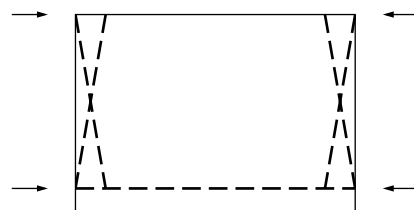

- 7 根据本机至屏幕的距离调整图像的尺寸，然后用调焦环调节焦点。

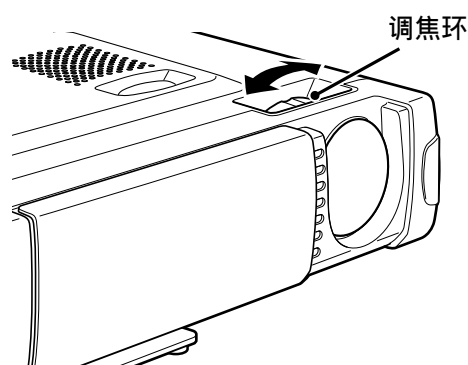

- 8 改变本机的设定以适合步骤 4 中所选的方法和输入源。

- 选择适合投影机安装类型的“投影方法”（参见第 29 页）。
如果投影图像左右颠倒或上下倒立，则应重设“投影方法”。
- 输入源为视频或 S 视频时，根据需要选择彩色制式（参见第 26 页）。
通常不需要改变出厂设定。同时将 RGB/YCbCr 端子设定为分量视频（YCbCr）（参见第 27 页）。
- 输入源为 RGB 时，调整所连接的 PC 机的图像。

本投影机自动识别输入信号并选择最合适的分辨率。但是，当存在闪烁、杂波、色彩偏差等时，请手动调整“图像调整”和“图像微调”（参见第 24 页），并当图像不居中时手动调整垂直和水平位置（参见第 24 页）。

您也可以选择以输入信号分辨率的本来大小投影图像（参见第 27 页）。（通常，分辨率被自动检测而且显示被放大或缩小。）

（接下页）

使用本机 (续)

9 调整图像要素 (参见第 22 页), 然后根据图像内容选择图像类型 (参见第 26 页)。

10 开始使用本机。

本机具备下列功能可供使用:

- 调节本机扬声器的音量 (参见第 18 和 28 页),
- 暂时使图像消失并使声音静音 (参见第 18 页),
- 使动画定格 (参见第 18 页),
- 放大图像 (参见第 19 页)

注

- 当 5 分钟以上无信号输入时, 电源将被自动关闭并进入待机状态 (参见第 29 页)。

使用本机后

1 按住遥控器上的 POWER 按钮或主机上的 POWER 按钮数秒钟。

电源将关闭而且 POWER 指示灯以琥珀色持续闪烁 1 分钟, 然后进入待机状态。(排风扇将继续运转片刻以便冷却。)

当指示灯闪烁时请勿拔下电源线。

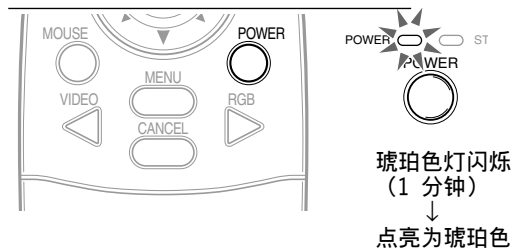

注

- 指示灯闪烁时遥控器和主机的 POWER 按钮均不起作用。
- 进入待机状态后, 应等待 1 分钟以上再重新接通电源。在 1 分钟之内电源无法接通。
- 即使在待机状态, 排风扇仍然运转。

2 拔下电源线。

POWER 指示灯熄灭。

使用遥控器 (输入选择)

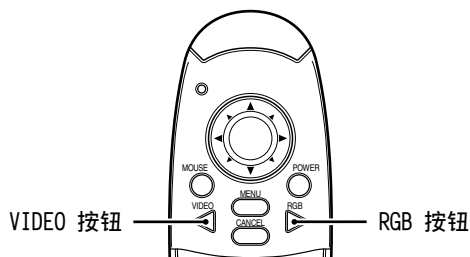

从主机操作

输入源的选择不仅可以用遥控器操作, 也可以用主机上的 SOURCE 按钮操作。

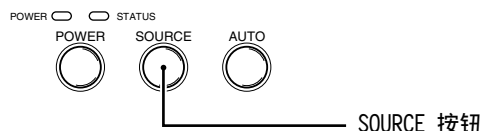

1 按 VIDEO 按钮

连接至本机输入插孔的视频信号 (VIDEO、S-VIDEO) 将被自动检测并投影。如果未检测到视频信号, 将显示“无信号”信息。



2 按 RGB 按钮。

连接至本机输入插孔的模拟 RGB 信号将被自动检测并投影。

(如果 RGB/YCbCr 端子被设定为 YCbCr (第 27 页), 分量视频将被检测。) 如果未检测到视频信号, 将显示“无信号”信息。



注

- 如果设定为自动输入源 (第 29 页), 则输入至本机的所有视频信号被检测。

3 按 SOURCE 按钮。

连接至本机输入插孔的视频信号 (RGB 或 YCbCr、VIDEO、S-VIDEO) 将被自动检测并投影。如果未检测到视频信号, 将显示“无信号”信息。



信号按下列顺序被反复检测。

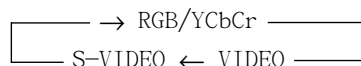

注

- 自动输入源被设定为开 (第 29 页) 时, 输入至本机的所有信号输入被检测。

将遥控器用作电脑鼠标

通过将电脑连接至本机的 MOUSE 端子，本投影机的遥控器可以用作电脑鼠标（无线鼠标功能）。

遥控鼠标功能

- 遥控器上的光标键执行电脑的鼠标功能。
- 如果连接 Windows 电脑，则遥控器上的 ENTER 按钮相当于电脑鼠标的左点击按钮，而 CANCEL 按钮相当于电脑鼠标的右点击按钮。
- 如果连接 Macintosh 电脑，则 ENTER 按钮和 CANCEL 按钮的操作方法与电脑鼠标上的点击按钮相同。

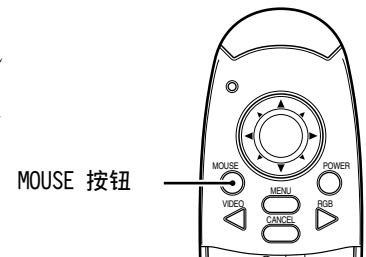

将电脑连接至本机的 MOUSE 端子

连接电脑之前

- 连接前，请关闭电脑的电源。如果本机的电源开啻，将其关闭。
- 连接结束后，接通本机的电源，然后启动电脑。

USB 接口的连接方法

如图所示，将附带的 USB 鼠标电缆直接连接至电脑的 USB 接口（通用串行总线）。

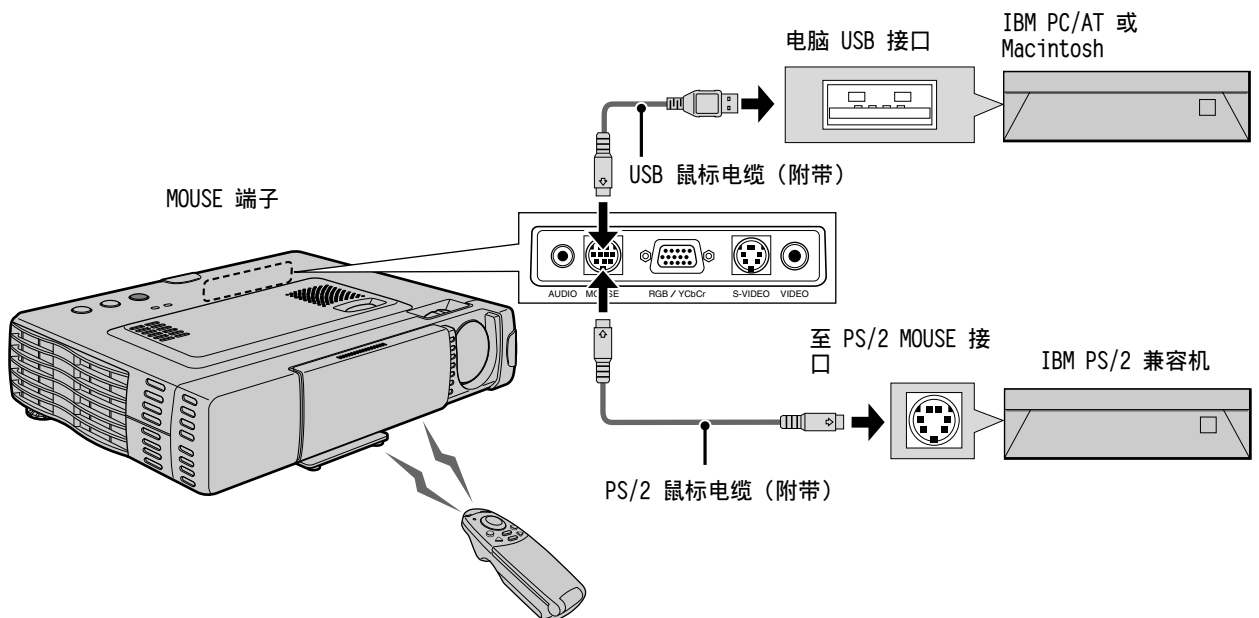

IBM PS/2 鼠标接口的连接方法

如图所示，将附带的 PS/2 鼠标电缆连接至电脑。

注

- 如果在电脑电源接通之前未连接至 MOUSE 端子，则根据电脑，鼠标有可能在某些情况下不被识别。
- 对于某些笔记本和膝上型电脑，当将其连接至 MOUSE 端子时，可能无法使用电脑的标准指向装置（轨道球等）。这时，即使从 MOUSE 端子上拔下电缆，在电脑重新启动之前仍然无法使用指向装置。

使用本机的各种功能

以下功能可以打开遥控器的翻盖进行操作。

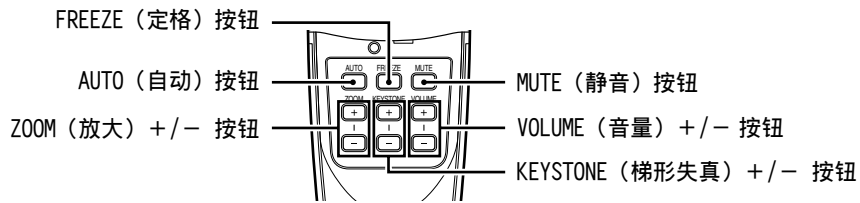

自动屏幕调整

按 AUTO 按钮。



输入图像的位置和尺寸将根据分辨率被自动调整。

注

可以用主机上的 AUTO 按钮进行相同的操作。

将动画定格

您可以获取动画中的所需画面。

按 FREEZE 按钮。

显示当前画面的静像。要恢复播放图像时，再按一下此按钮。



提示

静像也可以放大（参见第 19 页）。

暂时使图像消失并使声音静音

按 MUTE 按钮。

图像消失并同时静音。要恢复图像和声音时，再按一下此按钮。



调节音量

调节本机扬声器的音量。

按 VOLUME + 按钮增大音量，或按 - 按钮减小音量。

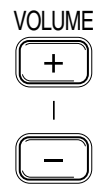

梯形失真调整

当投影图像的失真无法用调整器补偿时，按 KEYSTONE +/- 按钮精确调整。

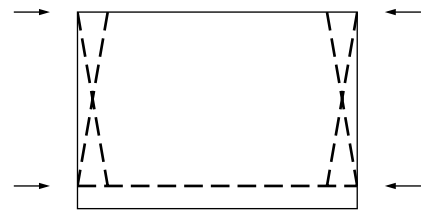
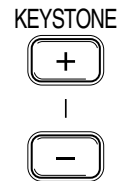

用 KEYSTONE 按钮调整投影图像的顶部和底部。

如图所示，投影图像的顶部和底部被补偿。如果显示菜单，则菜单本身的失真无法补偿。

注

使用梯形失真调整时，可以在菜单中设定是否保持图像的纵横比不变（参见第 28 页）。

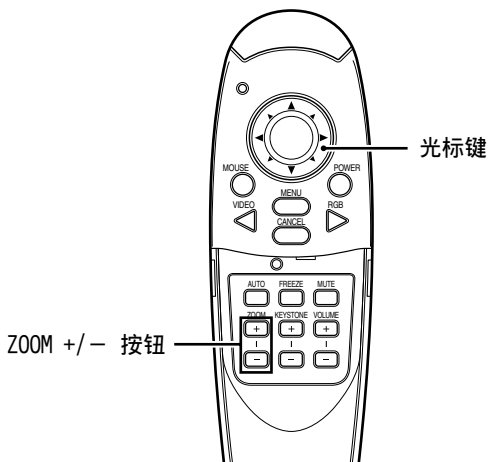

放大图像

您可以将图像最多放大到原尺寸的十倍。

按 ZOOM+ 按钮。

按住此按钮时图像被放大，直到变成原尺寸的十倍。请在到达所需尺寸时松开此按钮。

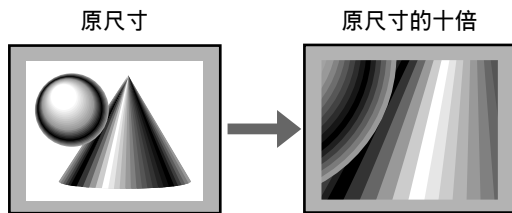
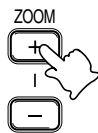

注
放大图像的质量比原尺寸图像差。

放大图像的缩小

按 ZOOM- 按钮。松开此按钮时，图像回到 90% 的缩小率。

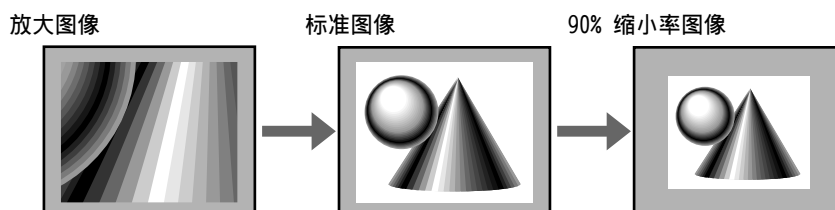
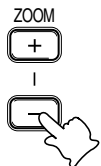

移动到放大图像的所需部分

按所需部分的光标键。

移动方向由光标键上的四个大三角符号指示。图像将朝您所按的符号方向移动。

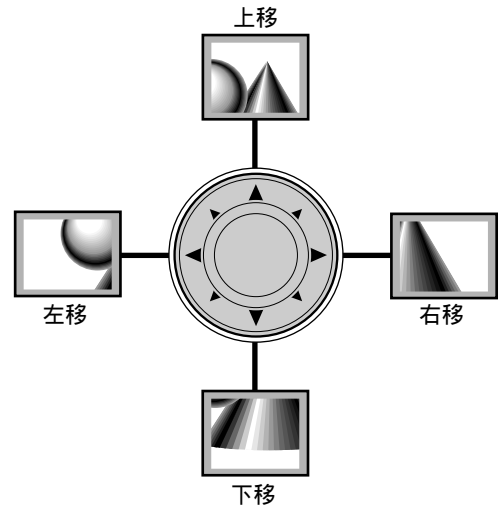

注
比原尺寸小的图像不能移动，因为整个图像已被完整显示。

菜单结构

普通菜单将在合上遥控器翻盖按 MENU 按钮时显示。

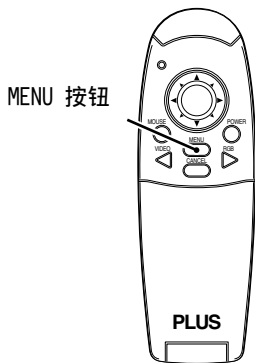

括号 () 内的数字为参考页码。

普通菜单

对于 VIDEO、S-VIDEO 和分量视频 (YCbCr) 输入

图像	信息		
亮度	- 0 -	[Slider]	(22)
对比度	- 0 -	[Slider]	(22)
色彩	- 0 -	[Slider]	(22)
色调	- 0 -	[Slider]	(22)
清晰度	- 1 -	[Slider]	(22)

图像	信息		
		复位	(25)
		投影灯使用时间复位	(25)
投影灯使用时间	- 34 -		
状态	-0.03 12 -		

高级菜单将在打开遥控器翻盖按 MENU 按钮时显示。

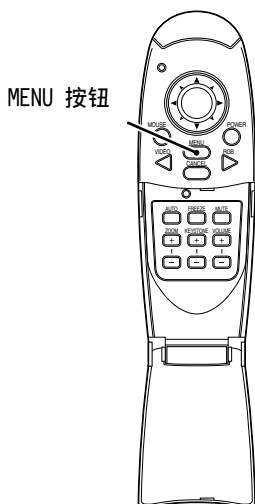

高级菜单

对于 VIDEO、S-VIDEO 和分量视频 (YCbCr) 输入

图像	色彩	画面	设定	选项	信息	
伽马		标准	自然	真实	定制	(26)
色温		低	中	标准	高	(26)
图像类型			DVD		录像带	(26)
输入源切换			彩色制式		YCbCr	(27)

图像	色彩	画面	设定	选项	信息	
纵横比		真实	自动	直接	4:3 16:9	(27)
滤波器		-1-	[Slider]			(27)
梯形		标准			全屏	(28)

公共菜单

图像	色彩	画面	设定	选项	信息	
静音			关		开	(28)
背景			蓝色		黑色	(28)
自动增益			关		开	(28)
自动输入源			关		开	(29)
自动电源关闭			投影方法		开	(29)

公共菜单

图像	色彩	画面	设定	选项	信息	
		语言				(30)
		菜单位置				(30)
菜单类型			半透明		不透明	(30)
显示时间			12 秒			(30)
显示切换			关		开	(30)

普通菜单

RGB 输入

图像	信息	
亮度	- 0 -	(22)
对比度	- 0 -	(22)
图像调整	- 0 -	(24)
微调	- 0 -	(24)
位置		(24)

图像	信息	
复位		(25)
投影灯使用时间复位		(25)
图像分辨率	-1024- × -768-	
频率	-H: 48.4 KHz- -V: 60 Hz-	
投影灯使用时间	- 34- 状态 -0.02 12 -	

高级菜单

- 高级菜单只能在打开附带遥控器的翻盖时才能使用。

RGB 输入

图像	色彩	画面	设定	选项	信息
伽马		标准	自然	真实	定制
色温		低	中	标准	高
输入源切换		RGB		YCbCr	

图像	色彩	画面	设定	选项	信息
纵横比		真实	自动	直接	4:3▶16:9
滤波器		-1-			
梯形			标准	全屏	
			部分		

索引	- 0 -	(26)
红色(R)	- 0 -	(26)
绿色(G)	- 0 -	(26)
蓝色(B)	- 0 -	(26)

红色(R)	- 0 -	(26)
绿色(G)	- 0 -	(26)
蓝色(B)	- 0 -	(26)

A (26)

自动
NTSC
NTSC 4.43
PAL
PAL M
PAL N
PAL60
SECAM

B (29)

标准
垂直/水平反转
水平反转
垂直反转

C (30)

ENGLISH
Deutsch
Français
ITALIANO
Español
Svenska
中文
日本語

调整图像要素

各输入源的图像要素（如亮度、对比度、白平衡等）可以单独调整。可调整项目根据输入源而异。

（带“●”标记的要素为可调。）

输入源	VIDEO/S-VIDEO	分量视频	RGB
亮度	●	●	●
对比度	●	●	●
色彩	●	●	-
色调	●	●	-
清晰度	●	●	-

- 1** 选择输入源（参见第 16 页）。
- 2** 按 MENU 按钮显示菜单，按住光标 ◀ / ▶ 键或 MENU 按钮，然后选择“图像”
- 3** 按光标 ▲ / ▼ 键选择“亮度”。
出现在菜单上的项目根据输入而异。
- 4** 按光标 ◀ / ▶ 键调整亮度。
- 5** 按光标 ▲ / ▼ 键选择“对比度”。
- 6** 按光标 ◀ / ▶ 键调整对比度。

对于 VIDEO、S-VIDEO 和分量视频（YCbCr）输入。

- 7** 按光标 ▲ / ▼ 键选择“色彩”。
- 8** 按光标 ◀ / ▶ 键调整色彩。
- 9** 按光标 ▲ / ▼ 键选择“色调”。
注
此调整对 SECAM 彩色制式无效。
- 10** 按光标 ◀ / ▶ 键调整色调。
- 11** 按光标 ▲ / ▼ 键选择“清晰度”。
- 12** 按光标 ◀ / ▶ 键调整清晰度。

要关闭菜单时
按 CANCEL 按钮。

调节接在电脑上的投影图像

本机可根据来自 RGB/YCbCr 端子的输入信号来选择如下列“定时表”所示的最适当的图像分辨率。不过您可能要根据连接的电脑来进行手工调节。如果投影出现竖条、噪音、点干扰或串音，则应当用“PICTURE ADJ (图像调节)”来调节时钟频率，然后再用“FINE PICTURE (图像微调)” (参见第 24 页) 来调节时钟相位。您还可以调节图像的纵向和横向位置 (参见第 24 页)。手工调节时，您可以用外来信号分辨率的原来尺寸来选择以投影图像 (参见第 27 页)。(一般图像会自动放大或缩小至最适当的尺寸。)

定时表

	图像分辨率	水平同步 (kHz)	垂直同步 (Hz)
IBM PC/AT 兼容机器	640 × 350	31.5	70.1
	640 × 350	37.9	85.1
	720 × 350	31.5	70.0
	640 × 400	31.5	70.1
	640 × 400	37.9	85.1
	720 × 400	31.5	70.0
	720 × 400	37.9	85.0
	640 × 480	31.5	60.0
	640 × 480	37.9	72.8
	640 × 480	37.5	75.0
	640 × 480	43.3	85.0
	800 × 600	35.2	56.3
	800 × 600	37.9	60.3
	800 × 600	46.9	75.0
	800 × 600	48.1	72.2
	800 × 600	53.7	85.1
	1024 × 768	48.4	60.0
	1024 × 768	56.5	70.1
	1024 × 768	58.1	72.0
	1024 × 768	60.0	75.0
1024 × 768	68.7	85.0	
1280 × 1024	64.0	60.0	
1280 × 1024	80.0	75.0	
1280 × 1024	91.1	85.0	
Apple Macintosh	640 × 480	35.0	66.7
	832 × 624	49.7	74.5
	1024 × 768	60.2	74.9
	1152 × 870	68.7	75.6
	1280 × 1024	81.1	76.1
Sun	1152 × 900	61.8	66.0
	1280 × 1024	74.9	69.9
	1280 × 1024	81.1	76.1
SGI	1024 × 768	49.7	60.4
	1280 × 1024	63.9	60.0
	1152 × 900	71.7	76.1
HP	1280 × 1024	78.1	72.0

(U3-1080)

本机的图像分辨率为 1024 × 768。其他分辨率的图像 (如 1280 × 1024) 则被压缩为 1024 × 768，此时投影在屏幕上的字母和线条会显得曲折不平。

(U3-880)

本机的图像分辨率为 800 × 600。其他分辨率的图像 (如 1024 × 768) 则被压缩为 800 × 600，此时投影在屏幕上的字母和线条会得曲折不平。

电脑图像的手动调整

调整时钟频率和相位

- 1** 将输入选择为 RGB（第 16 页）。
- 2** 按 MENU 按钮显示主菜单，然后按光标 ◀ / ▶ 键选择“图像”。
- 3** 按光标 ▲ / ▼ 键选择“图像调整”。
- 4** 按光标 ◀ / ▶ 键并调整画面上的图像宽度。调整以点为单位进行。调整到竖条闪烁消失的位置。
- 5** 按光标 ▲ / ▼ 键选择“微调”。
- 6** 按光标 ◀ / ▶ 键并将图像调整为杂波、闪烁和色彩偏差等最小。

将另一台电脑或其他装置连接至 RGB 插孔时

按主机上的 AUTO 按钮或打开遥控器的翻盖并按 AUTO 按钮。

如果在设定中不出现图像

因为时钟频率或相位非常不精确而使设定中图像不出现时，使用以下步骤。

- 1 关闭所有连接装置的电源。
输入信号将消失并投影出蓝色或黑色背景（这取决于背景设定，参见第 28 页）。
- 2 进行复位操作（第 25 页）。
- 3 重新调整“图像调整”并微调图像。

调整图像的位置

如果图像偏上、偏下、偏左或偏右，请调整垂直和水平位置。

- 1** 进行本页上调整时钟频率和相位中的步骤 1 至 6。
- 2** 按光标 ▲ / ▼ 键并选择“位置”。
- 3** 按光标 ▲ / ▼、◀ / ▶ 键并调整水平和垂直位置。

要关闭菜单时
按 CANCEL 按钮。

复位

复位

所有项目中除以下项目外均可恢复至标准设定。

- 投影机使用时间
- 梯形失真调整值（包括梯形失真设定值：第 28 页）。

- 1** 按遥控器上的 MENU 按钮显示普通菜单，然后按光标 ◀ / ▶ 键选择“信息”。
- 2** 当信息菜单出现时，按光标 ▲ / ▼ 键选择“复位”，然后按 ENTER 键。
- 3** 如果在复位中不能使用 ENTER 按钮，则按 CANCEL 按钮。

重新设定投影机使用时间

重新设定投影机使用时间

更换投影机时（第 33 页），需要在菜单上设定投影机使用时间。

- 1** 按遥控器上的 MENU 按钮，用光标 ◀ / ▶ 键显示“信息”菜单并设定投影机使用时间。
- 2** 显示信息菜单，用光标 ▲ / ▼ 键选择“投影机使用时间复位”，然后按 ENTER 按钮。
- 3** 如果在复位中不能使用 ENTER 按钮，则按 CANCEL 按钮。

当本机因投影机使用时间超过 1100 小时而不能开机时

如果投影机使用时间超过 1100 小时，则本机的电源无法接通。状态指示灯持续发亮（第 32 页）。因此也无法显示菜单。这时，请更换投影机座，然后用以下操作进行复位。

- 1** 连接电源线（第 14 页）。
本机进入待机状态。
- 2** 同时按主机上的 SOURCE 和 AUTO 按钮 5 秒钟以上。
投影机使用时间被复位。复位后，因投影机使用时间超过 1100 小时而亮起的状态指示灯（第 32 页）熄灭。

要关闭菜单时
按 CANCEL 按钮。

设定缩小图像（高级菜单）

根据图像内容设定所需的色彩。

可以根据需要进行精细的色彩设定。可对各输入进行设定。

- 1 选择要输入的图像（第 16 页）。
- 2 打开遥控器的翻盖，按 MENU 按钮显示高级菜单，然后用光标 ◀ / ▶ 键选择“色彩”。
- 3 用光标 ▲ / ▼ 键选择“伽玛”。
- 4 用光标 ◀ / ▶ 键设定“伽玛”。
可以选择下列项目。
● 标准 ● 自然 ● 真实 ● 定制
标准为标准设定；自然强调色彩；真实强调亮度。定制用于根据需要自由调整。
- 5 用光标 ◀ / ▶ 键选择“定制”，按 ENTER 按钮显示副菜单，然后设定伽马值。共有 33 种索引值。

调整色彩平衡

可以对各输入设定色彩平衡（白平衡）。

- 1 选择要输入的图像（第 16 页）。
 - 2 打开遥控器的翻盖，按 MENU 按钮显示高级菜单，然后用光标 ◀ / ▶ 键选择“色彩”。
 - 3 用光标 ▲ / ▼ 键选择“色温”。
 - 4 用光标 ◀ / ▶ 键设定“色温”。
可以预先设定四种不同类型的彩色平衡：低、中、标准和高。
- 按 ENTER 按钮时，显示副菜单以进行微调。

设定图像类型

- 1 打开遥控器的翻盖，按 MENU 按钮显示高级菜单，然后用光标 ◀ / ▶ 键选择“色彩”。
- 2 用光标 ▲ / ▼ 键选择“图像类型”。
- 3 用光标 ◀ / ▶ 键设定“图像类型”。
可以选择以下类型。
● DVD ● 录像带
DVD 用于 DVD 播放机，录像带用于普通录像机。

选择彩色制式

本机可以使用下列彩色制式。

- NTSC 3.58 ● NTSC 4.43
- PAL ● PAL-M ● PAL-N ● PAL60
- SECAM

仅 NTSC 3.58 和 PAL 可用于分量视频。

使用“自动”时将自动进行选择。

- 1 选择要选择彩色制式的输入源（第 16 页）。
- 2 打开遥控器的翻盖，按 MENU 按钮显示高级菜单，然后用光标 ◀ / ▶ 键选择“色彩”。
- 3 用光标 ▲ / ▼ 键选择“彩色制式”，然后按 ENTER 按钮。
- 4 用光标 ▲ / ▼ 键选择所需的彩色制式。

要关闭菜单时
按 CANCEL 按钮。

设定 RGB/YCbCr 端子

RGB/YCbCr 端子可以切换以用作分量视频信号 (YCbCr) 输入端子。

- 1** 打开遥控器翻盖，按 MENU 按钮显示高级菜单，然后用光标 ◀ / ▶ 键选择“色彩”。
- 2** 用光标 ▲ / ▼ 键选择“输入源切换”。
- 3** 用光标 ◀ / ▶ 键设定“输入源切换”。
可以选择以下输入源。
● RGB ● YCbCr
使用分量视频 (YCbCr) 输入时，请使用选购的分量视频电缆。

根据图像内容进行设定

设定显示画面

可以对各输入信号单独设定显示画面。

- 1** 选择要进行图像选择的输入源 (第 16 页)。
- 2** 打开遥控器的翻盖，按 MENU 按钮显示高级菜单，然后用光标 ◀ / ▶ 键选择“画面”。
- 3** 显示画面，然后用光标 ▲ / ▼ 键选择“纵横比”。
- 4** 用光标 ◀ / ▶ 键设定“纵横比”。
可以从以下四种不同的设定中选择一种用于图像。
● 真实 (不进行像素转换的输入信号投影)
● 自动 (自动将输入信号放大/缩小后投影)
● 直接 (始终维持图像的原纵横比)
● 4:3 → 16:9 (4:3 纵横比的图像转换为 16:9 纵横比后投影)

设定滤波器

此项目用于在像素转换 (图像压缩/放大) 中设定清晰度。

- 1** 打开遥控器的翻盖，按 MENU 按钮显示高级菜单，然后用光标 ◀ / ▶ 键选择“画面”。
- 2** 显示画面，然后用光标 ▲ / ▼ 键选择“滤波器”。
- 3** 用光标 ◀ / ▶ 键设定清晰度。

要关闭菜单时
按 CANCEL 按钮。

根据图像内容进行设定（续）

设定梯形失真

此项目用于设定梯形失真调整的高度。

- 1 打开遥控器的翻盖，按 MENU 按钮显示高级菜单，然后用光标 ◀ / ▶ 键选择“画面”。
- 2 显示画面，然后用光标 ▲ / ▼ 键选择“梯形失真”。
- 3 用光标 ◀ / ▶ 键选择“标准”或“全屏”。
 - 标准：标准梯形失真校正

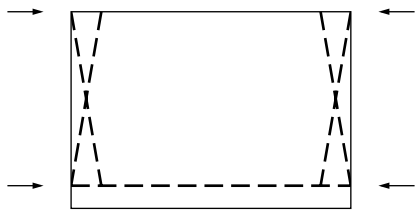

- 全屏：在此模式中，图像被垂直伸长至充满画面后进行梯形失真调整。

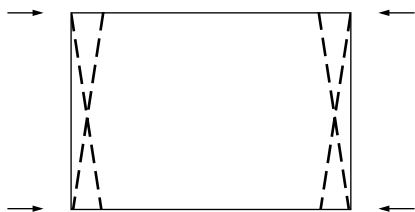

设定局部显示位置

将 SXGA (U3-880 为 XGA) 信号输入至 RGB/YCbCr 端子，然后将纵横比（在后面说明）设定为真实来设定局部显示位置。

- 1 打开遥控器翻盖，按 MENU 按钮显示高级菜单，然后用光标 ◀ / ▶ 键选择“画面”。
- 2 显示画面，用光标 ▲ / ▼ 键选择“部分显示”，然后按 ENTER 按钮。
- 3 用光标 ▲ / ▼、◀ / ▶ 键设定显示位置。

初始设定

静音

可以仅将各输入源的声音设为静音。

当本机连接多台视频装置时此功能很方便。

- 1 选择要静音的输入源（第 16 页）。
- 2 打开遥控器的翻盖，按 MENU 按钮显示高级菜单，然后用光标 ◀ / ▶ 键选择“设定”。
- 3 用光标 ▲ / ▼ 键选择“静音”，然后用光标 ◀ / ▶ 键将静音设定为开或关。

选择背景

可以选择两种不同的背景在无信号输入时投影。

- 1 打开遥控器翻盖，按 MENU 按钮显示高级菜单，然后用光标 ◀ / ▶ 键选择“设定”。
- 2 用光标 ▲ / ▼ 键选择“背景”。
- 3 用光标 ◀ / ▶ 键选择以下背景之一。
 - 蓝色 ●黑色

自动增益

自动调整亮度和对比度。

- 1 选择要设定为自动增益的输入源（第 16 页）。
- 2 打开遥控器翻盖，按 MENU 按钮显示高级菜单，然后用光标 ◀ / ▶ 键选择“设定”。
- 3 用光标 ▲ / ▼ 键选择“自动增益”，然后用光标 ◀ / ▶ 键设定开或关。

要关闭菜单时
按 CANCEL 按钮。

自动输入源设定

自动查找输入信号。

- 1** 打开遥控器翻盖，按 MENU 按钮显示高级菜单，然后用光标 ◀ / ▶ 键选择“设定”。
- 2** 用光标 ▲ / ▼ 键选择“自动输入源”，然后用光标 ◀ / ▶ 键设定开或关。
开： 查找所有输入信号。
关： 遥控器 VIDEO 按钮：
查找视频和 S 视频信号。
遥控器 RGB 按钮：
查找 RGB 和 YCbCr 信号。
主机 SOURCE 按钮：
单独查找所有输入信号。

选择投影类型

如果投影类型未按安装条件正确设定，则图像可能会垂直或水平反转。

- 1** 打开遥控器翻盖，按 MENU 按钮显示高级菜单，然后用光标 ◀ / ▶ 键选择“设定”。
- 2** 显示设定菜单时，用光标 ▲ / ▼ 键选择“投影方法”，然后按 ENTER 按钮。
- 3** 用光标 ▲ / ▼ 键根据设置条件选择投影类型。
每按一下键设定项目如下所示改变。
标准 ⇔ 垂直/水平反转
 ↓ ↓
垂直反转 ⇔ 水平反转

使用节电功能

当持续 5 分钟以上无信号输入时，电源自动关闭并进入待机状态。

- 1** 打开遥控器翻盖，按 MENU 按钮显示高级菜单，然后用光标 ◀ / ▶ 键选择“设定”。
- 2** 显示设定菜单时，用光标 ▲ / ▼ 键选择“自动电源关闭”。
- 3** 用光标 ◀ / ▶ 键将节电设定为开或关。

要关闭菜单时
按 CANCEL 按钮。

设定菜单

选择菜单语言

可以从八种不同语言中选择一种用于菜单显示。

- 1 打开遥控器翻盖，按 MENU 按钮显示高级菜单，然后用光标 ◀ / ▶ 键选择“选项”。
- 2 显示选项菜单时，用光标 ▲ / ▼ 键选择“语言”，然后按 ENTER 按钮。
- 3 用光标 ▲ / ▼ 键从下列语言中选择一种。
 - 英语
 - 德语
 - 法语
 - 意大利语
 - 瑞典语
 - 西班牙语
 - 中文
 - 日语

设定菜单显示位置

可以用此功能设定菜单显示位置。

- 1 打开遥控器翻盖，按 MENU 按钮显示高级菜单，然后用光标 ◀ / ▶ 键选择“选项”。
- 2 显示选项菜单时，用光标 ▲ / ▼ 键选择“菜单位置”，然后按 ENTER 按钮。
- 3 用光标 ▲ / ▼、◀ / ▶ 键设定显示位置。

菜单画面设定

可以用此功能设定菜单画面方式。

- 1 打开遥控器翻盖，按 MENU 按钮显示高级菜单，然后用光标 ◀ / ▶ 键选择“选项”。
- 2 显示选项菜单时，用光标 ▲ / ▼ 键选择“菜单类型”。
- 3 用光标 ◀ / ▶ 键选择“透明”或“不透明”。

其他菜单设定

可以用此功能设定在屏幕上显示菜单的时间。

- 1 打开遥控器翻盖，按 MENU 按钮显示高级菜单，然后用光标 ◀ / ▶ 键选择“选项”。
- 2 显示选项菜单时，用光标 ▲ / ▼ 键选择“显示时间”。
- 3 用光标 ◀ / ▶ 键设定 5 秒至 30 秒之间的时间。

屏幕显示

此功能在出厂时被设定为开。设定为开时，当用遥控器按钮切换输入时输入信号在屏幕上投影 3 秒钟，当接通电源时输入菜单也显示约 20 秒钟以表示所选的输入信号。而且，在设定定格、静音、放大、梯形失真或音量时在菜单条上显示状态。

- 1 打开遥控器翻盖，按 MENU 按钮显示高级菜单，然后用光标 ◀ / ▶ 键选择“选项”。
- 2 显示选项菜单时，用光标 ▲ / ▼ 键选择“显示切换”。
- 3 用光标 ◀ / ▶ 键设定开或关。

要关闭菜单时
按 CANCEL 按钮。

故障检修

在请求修理之前，请检查以下项目。

问题	处理	参考页
无法开机	<ul style="list-style-type: none"> 检查电源插头是否插入电源插座。 检查投影灯盖是否正确安装。 是否内部温度过高？当内部温度过高时，保护功能使电源无法接通。 投影灯使用时间是否超过 1100 小时？超过 1100 小时时电源无法接通。 	14 33 32 25, 32, 33
没有图像	<ul style="list-style-type: none"> 是否选择了所连接的输入源？ 是否将电缆正确连接至输入插孔？ 亮度和对比度是否设定为最小？ 滑动镜头盖是否关闭？ 投影灯是否烧毁？ 投影灯使用时间是否超过 1100 小时？ 如果使用笔记本电脑，连接投影机后电脑电源是否接通？电脑是否被设定为无法输出至外部 RGB 插孔？ 在许多情况下，将笔记本电脑连接至投影机时，只有接通电脑电源才能将信号输出至 RGB OUT 插孔。 STATUS 指示灯是否闪烁？ 	16, 18 10, 11, 12 22 14 33 25, 32, 33 12, 13 32
图像失真	<ul style="list-style-type: none"> 安装是否正确？ 梯形失真调整是否正确进行？ 	14 18, 28
图像模糊	<ul style="list-style-type: none"> 镜头是否正确调焦？ 屏幕和投影机是否位于正确的角度？ 投影距离使屏幕位于调焦范围之外？ 镜头上是否有结露、灰尘等？ 将投影机存放在寒冷的地方后在温暖的地方使用时内部光学系统可能结露。这时，请等几分钟待湿气蒸发。 	15 14 9 -
图像垂直或水平偏移而且不正确显示	<ul style="list-style-type: none"> 正确调整屏幕的水平和垂直位置。 时钟频率是否正确调整？ 输入信号的分辨率和频率是否正确？请检查电脑的图像分辨率。 	24 24 23
遥控器失灵	<ul style="list-style-type: none"> 传送指示灯（发光二极管）是否点亮？如果不点亮，则电池耗尽了。这时，请用新电池更换。 遥控器和主机的光电接收器之间是否有障碍物？ 是否在有效范围以外使用遥控器？ 光电接收器附近是否有荧光灯或其他强光源？ 	5, 8 5 5 -
无线鼠标失灵	<ul style="list-style-type: none"> 主机的 MOUSE 插孔与电脑连接是否正确？ 电脑是否在与主机的 MOUSE 插孔连接后启动？ 	17 17
STATUS 指示灯闪烁	<ul style="list-style-type: none"> 检查 STATUS 指示灯是否点亮。 	32
RGB 输入时出现文字闪烁或色彩偏差	<ul style="list-style-type: none"> 手动调整时钟频率和相位。 按 AUTO 按钮。 	24

当 STATUS 指示灯发亮或闪烁时

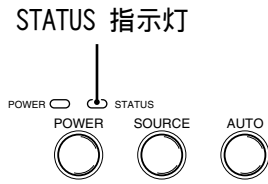

STATUS 灯信息

条件	状态
关闭	正常
持续发亮	投影灯工作时间超过 1000 小时时应予以更换。
极快速闪烁 (以 1 秒钟周期亮灭)	<ul style="list-style-type: none"> 投影灯盖没有正确装入。请正确装入。
快速闪烁 (以 4 秒钟周期亮灭)	<ul style="list-style-type: none"> 温度保护器触发。如果室温高, 将本机移到阴凉场所。如果本机内部温度高, 检查冷却风扇通风孔和位于本机底部上的通风孔。如果任何通风孔被阻塞, 去掉任何阻塞的物件。 温度保护器触发。如果在关闭本机后再立即打开, 有时候电源会无法接通。遇此情况时, 要等待 1 分钟以上再打开本机。 灯泡照明电压错误检测保护器触发, 至少等待 1 分钟, 然后试图重新接通电源。如果无法解决问题, 请与经销商商量。
慢速闪烁 (以 8 秒钟周期亮灭)	冷却风扇停止。维修事宜请与 PLUS 经销商商量。
极慢速闪烁 (以 12 秒钟周期亮灭)	<p>投影灯没有通电。</p> <ul style="list-style-type: none"> 本机关闭后立即被打开。关闭本机后, 等待 1 分钟以上, 然后再打开本机。 投影灯坏了, 请更换灯筒。(参见第 33 页)

更换灯筒

额定投影灯寿命约为 1,000 小时。额定投影灯寿命是所生产的投影灯的平均寿命，并经过长时间测试（在本公司的测试条件下）而获得，但是，它可能会根据使用条件而缩短。

如果投影灯工作了 1000 小时以上，控制面板上的 STATUS 指示灯将会发亮，同时，指示投影灯使用总时数的“LAMP USAGE”图标也将显示在屏幕上。如果发生这种情况，则请关闭本机，然后换上新灯筒。如果使用时间超过了 1100 小时，本机将不再启动（如果正在使用，本机将自行关闭。）

⚠ 注意

- 请勿触摸刚刚用完後的灯泡。因为它很烫。取下之前，至少等待 1 小时，等它变冷。
- 除了下面的说明所提到的那些螺钉外，请勿松动其他任何螺钉。否则可能会遭受电击。

灯筒更换步骤

- 1 断开电源线。
等待至少一个小时，直到投影灯冷却下来。
- 2 将本机仔细颠倒过来。
- 3 松开灯盖固定螺钉。
- 4 取下灯盖。

⚠ 注意：请用 PLUS 公司提供的备用更换灯筒，而不要用其他灯筒。在向 PLUS 的产品经销商订购时，请提供本机的型号编号（参见下面的“注”）。

- 5 松开灯筒的三个固定螺钉。
(本机带有一个安全开关。)
- 6 握住把手，将灯筒向上拉，然后卸下。
- 7 装上新灯筒。
- 8 用三个螺钉将灯筒固定起来。
- 9 装上灯盖并上紧固定螺钉。
- 10 将本机放回正常位置，接上电源电缆，然后打开本机。
- 11 重新设定“投影灯使用时间”（参见第 25 页）。

注

- 当投影灯使用时数达到 1100 小时时，便无法打开电源，也不能显示菜单。这时，请参见第 25 页中的“当本机因投影灯使用时间超过 1100 小时而不能开机时”。
- 在本机的经销商店购买更换灯。购买更换灯筒时，请指明下列信息：
 - 型号名称：U3-120
 - 产品代码：28-631

步骤 3

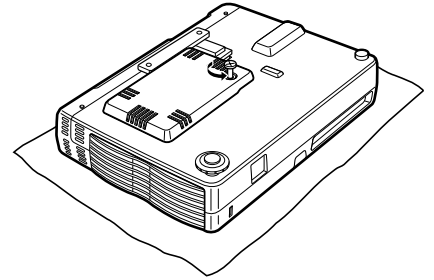

步骤 4

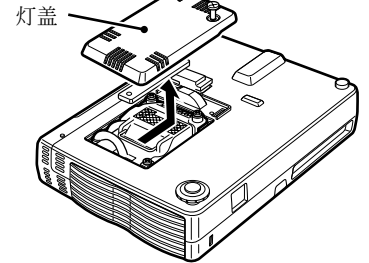

步骤 5

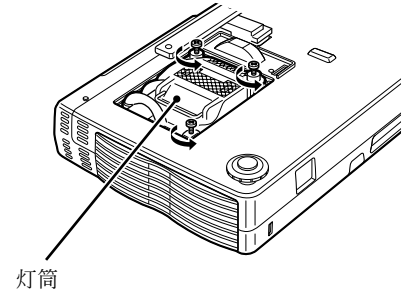

步骤 6

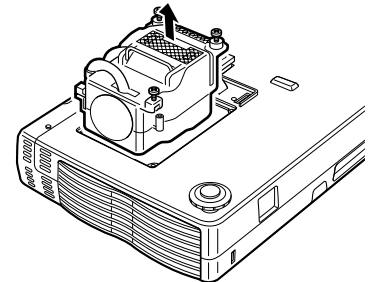

步骤 7

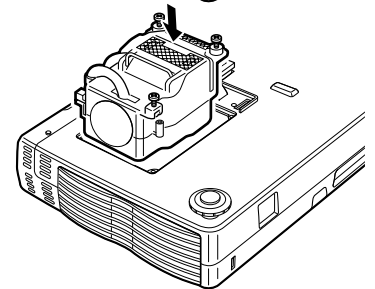

步骤 8

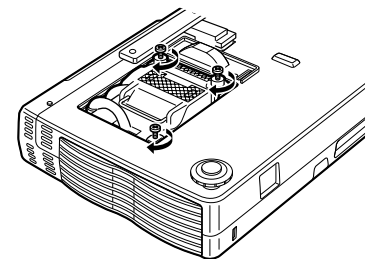

步骤 9

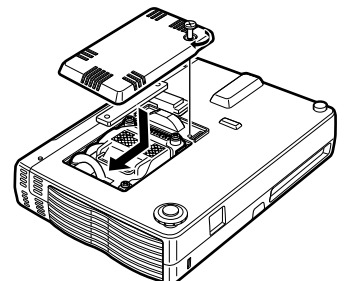

规格

光学部分

DMD™

单片数字微器件 (DMD™)

(U3-1080)

(U3-880)

1024 × 768 点

800 × 600 点

镜头

手动调焦固定镜头

F=3.0 f=23 mm

灯泡

高性能小型灯泡

图像尺寸

914 至 5080 mm 对角线

投影距离

1.2 至 6.8m

光输出

800 ANSI 流明 (正常白色)

反差比

800 : 1

电气部分

输入

视频 (NTSC / PAL / PAL_M / PAL_N / PAL60 / SECAM / NTSC4.43)

RGB (水平: 15 至 91 kHz, 垂直: 50 至 85 Hz)

彩色再现

全色、同时 16.7 百万色

图像分辨率

(U3-1080)

SXGA (压缩), XGA (真), SVGA/VGA (扩展/真)

(U3-880)

XGA (压缩), SVGA (真), VGA (扩展/真)

电源

100 至 120/220 至 240 V AC, 50/60 Hz

功耗

180 W

机械部分

尺寸 (不包括支架)

23.0 cm (宽) × 4.8 cm (高) × 17.7 cm (深)

净重

1.3 kg / 2.9 lbs

工作温度

数据投影机: 5°C 至 35°C, 湿度 30 至 85%

遥控器: 0°C 至 60°C

法规

UL 认可 (UL 1950, CSA 950)

符合 FCC Class A 要求

符合 EMC 指令 (EN55022, EN55024)

符合低电压指令 (EN60950)



D-Sub 芯的分配

PC 15 芯小型 D-Sub

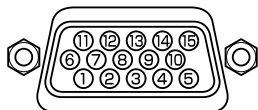

芯号	要连接的信号
1	红色
2	绿色
3	蓝色
4	接地
5	接地
6	红色接地
7	绿色接地
8	蓝色接地
9	无连接
10	数字接地
11	接地
12	SDA
13	水平同步
14	垂直同步
15	SCL

尺寸

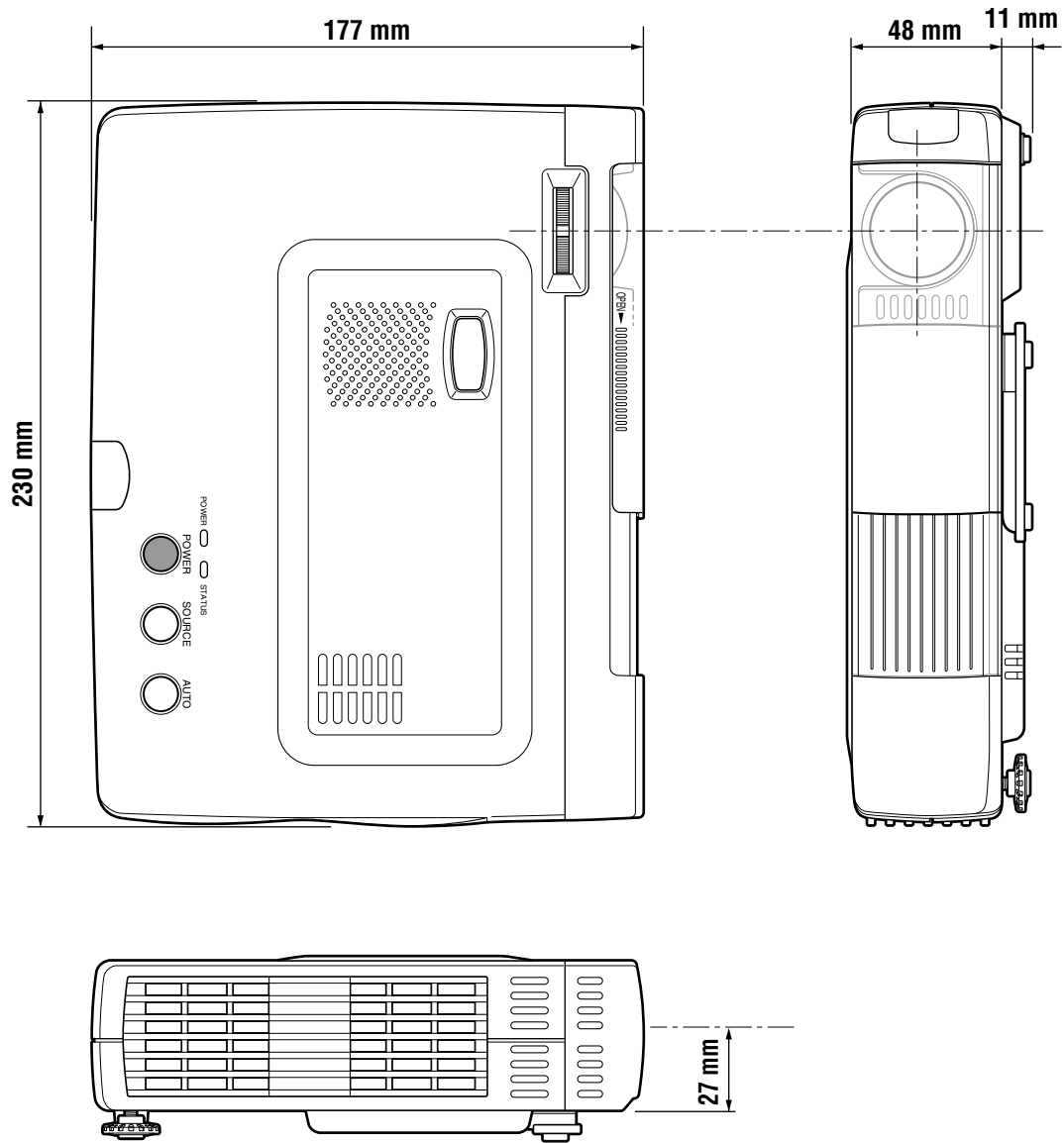

PLUS Vision Corp.

20-11, Otowa 1-chome, Bunkyo-ku, Tokyo, 112-0013 JAPAN

www.plus-vision.com

TEL: +81-(0)3-3942-3157

FAX: +81-(0)3-3942-3160



PLUS Industrial Corporation is certified to ISO 9001.
Certificate No. Q1001219118017.



Otowa Head Office and PLUSLAND of PLUS Corporation
and PLUS Industrial Corporation are certified to ISO 14001.
Certificate No. NQE-9809008A.

* PLUS Vision Corp. is certified to ISO 14001 as a member of the PLUS group.