

Home Projector EMP-TW700

Bedienungsanleitung

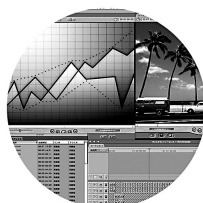
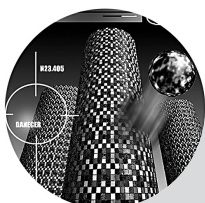

Anleitungen und verwendete Bezeichnungen

Projektoranleitungen

Die Dokumentation Ihres Epson-Projektors besteht aus den folgenden zwei Anleitungen. Verwenden Sie die Anleitungen in der folgenden Reihenfolge.

❶ Sicherheitsanweisungen und weltweite Garantiebedingungen

Dieses Handbuch enthält Informationen zur sicheren Nutzung des Projektors. Außerdem enthält es Informationen über Garantieleistungen und eine Checkliste für die Fehlersuche.







Vor der Inbetriebnahme des Projektors müssen Sie diese Anleitung sorgfältig durchlesen.

❷ Bedienungsanleitung (diese Anleitung)

In dieser Bedienungsanleitung finden Sie die Anleitung zum Aufstellen des Projektors, zur Grundbedienung, zur Verwendung der Konfigurationsmenüs und zur Fehlersuche und Wartung.

Verwendete Bezeichnungen

Allgemeine Informationen

	Bezeichnet Vorgänge, bei denen bei Nichtbeachtung eine Verletzungsgefahr vorhanden ist und der Projektor beschädigt werden kann.
	Bezeichnet ein Vorgehen, das bei ungenügender Beachtung der Vorsichtsmaßnahmen Beschädigungen oder Verletzungen verursachen kann.
	Bezeichnet eine Seite mit nützlichen Hinweisen zum Thema. Klicken Sie für die Anzeige der betreffenden Seite auf die Seitennummer.
	Bedeutet, dass das, bzw. die unterstrichenen Wörter vor diesem Symbol im Glossar erklärt sind. Siehe "Glossar" im "Anhang"  S.52
 etc.	Zeigt eine Taste auf dem Bedienfeld oder der Fernbedienung.
"(Menübezeichnung)"	Konfigurationsmenüpunkte Beispiel: "Bild" - "Farbmodus"
"[(Bezeichnung)]"	Zeigt die Anschlussbezeichnung des Projektors an. Beispiel: [Video]

Bedeutung von "Gerät" und "Projektor"

Wenn "Gerät" oder "Projektor" in dieser *Bedienungsanleitung* verwendet wird, kann damit neben dem Projektor auch Zubehör oder Sonderausstattung bezeichnet werden.

"Maschinenlärminformations-Verordnung 3. GPSGV: Der höchste Schalldruckpegel beträgt 70 dB(A) oder weniger gemäß EN ISO 7779"

Kontrolle des Zubehörs

Kontrollieren Sie beim Auspacken des Projektors, ob alle Teile vorhanden sind.
Wenden Sie sich bitte bei einem Fehler oder falls Teile fehlen sollten an das Verkaufsgeschäft.

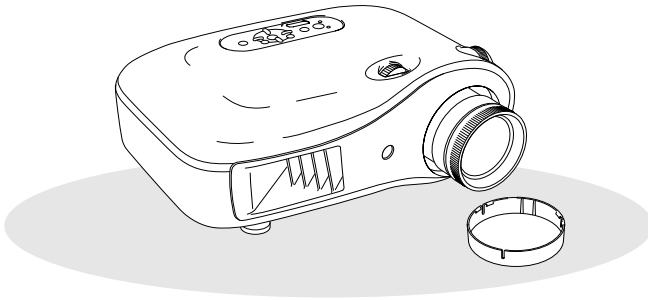

❑ **Projektor (mit Objektivdeckel)**

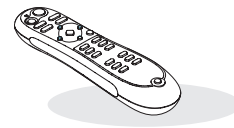

❑ **Fernbedienung**

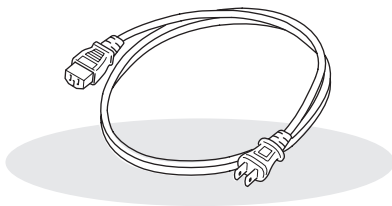

❑ **Netzkabel (3,0 m)**
Am Projektor und an einer Netzsteckdose anschließen.

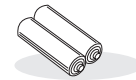

❑ **Alkalibatterien AA (2 St.)**
In die Fernbedienung einsetzen.

Dokumentation

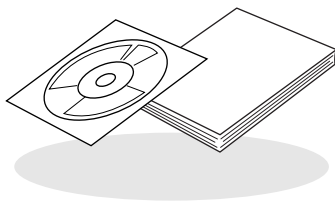

❑ **Document CD-ROM**
(Sicherheitsanweisungen und weltweite Garantiebedingungen, Bedienungsanleitung)

❑ **Kurzanleitung**

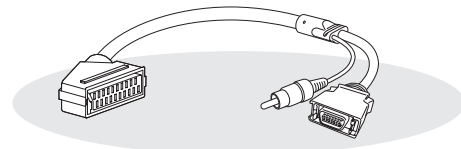

❑ **D-SCART-Adapter**
Verwenden Sie bei der Projektion von RGB-Video und Component Video-Bildern für den Anschluss ein im Handel erhältliches SCART-Kabel.
* Bei gewissen Ländern befindet sich im Zubehör kein D-SCART-Adapter.

■ Ausstattung des Projektors	4	Fernbedienung	7
■ Bezeichnung der Teile und ihre Funktionen	6	Rückseite	8
Front/Oberseite	6	Unterseite	8
Bedienungsfeld	6	■ Ansicht	9

Installation des Projektors

■ Einstellungen	10	■ Vorbereitung der Fernbedienung	13
Einstellen der Bildgröße	10	Einsetzen der Batterien in die Fernbedienung	13
■ Anschließen der Bildquellen	12		

Grundlegender Betrieb

■ Projektion von Bildern	14	Bildschärfereinstellung	16
Einschalten des Geräts und Projektion von Bildern	14	Feineinstellung der Bildgröße (Zoomeinstellung)	16
■ Einstellen des Bildschirms	16	Einstellung der Position des projizierten Bildes (Objektivverschiebung)	16

Einstellung der Bildqualität



■ Grundeinstellungen der Bildqualität	18	Schattierung- und Sättigungseinstellung	22
Einstellen des Farbmodus	18	■ Genauere Analyse der Bildqualität	23
Auswählen von "Aspekt" (Bildseitenverhältnis)	18	Einstellung "Schärfe (Erweitert)"	23
■ Erweiterte Farbeinstellung	20	Einstellung Automatikblende	23
Einstellung des Hauttöns	20	■ Bildwiedergabe mit voreingestellter Bildqualität (Speicherfunktion)	24
Einstellung der absoluten Farbtemperatur	20	Speichern der Bildqualitätseinstellungen (Speichereingabe)	24
Gammaeinstellung	20	Abrufen der Bildqualitätseinstellungen (Speicherabruf)	24
RGB-Einstellung	22		

Konfigurationsmenüs

■ Konfigurationsmenüfunktionen	26	"Einstellung"-Menü	31
Liste der Konfigurationsmenüs	26	"Speicher"-Menü	33
"Bild"-Menü	28	"Reset"-Menü	34
"Abbildung"-Menü	29	Verwendung der Konfigurationsmenüs	34



Fehlersuche

■ Auftreten von Störungen	35	Falls die Anzeigen keine Hilfe bieten	36
AbleSEN der Anzeigen.....	35	• Bildstörungen.....	37
• Wenn die  Warnungsanzeige leuchtet oder blinkt.....	35	• Störungen bei Beginn der Projektion.....	40
• Wenn die  Betriebsanzeige leuchtet oder blinkt.....	36	• Probleme mit der Fernbedienung.....	41

Anhang

■ Wartung	42	■ Sonderzubehör / Verbrauchsmaterial	46
Reinigung.....	42	■ Liste von unterstützten Bildschirmformaten	47
• Reinigen des Luftfilters	42	• Component Video	47
• Reinigen des Projektorgehäuses	42	• Composite Video/S-Video	47
• Reinigen des Objektivs.....	42	• Bildsignal vom Computer	48
Austauschintervalle von Verbrauchsmaterialien	43	■ Technische Daten	49
• Luftfilteraustauschperiode	43	■ Glossar	52
• Lampenaustauschperiode	43	■ Stichwortverzeichnis	54
Austauschen der Lampe und der Luftfilter	44		
• Ersetzen des Luftfilters.....	44		
• Ersetzen der Lampe	44		
• Zurückstellen der Lampenbetriebszeit	44		

Installation des Projektors

Grundlegender Betrieb

Einstellung der Bildqualität

Konfigurationsmenüs

Fehlersuche

Anhang

▶ Die Bildwiedergabe kann auf die Projektionsbedingungen abgestimmt werden (Farbmodus)

Ein optimales Bild lässt sich einfach in der gegebenen Umgebung projizieren, wenn Sie den entsprechenden Farbmodus unter den folgenden sieben möglichen Voreinstellungen wählen.

Bei der Wahl von "Natürlich", "Theater", "Kino-Schwarz 1", "Kino-Schwarz 2" oder "sRGB" wird der Cinema Filter-Effekt zur Erhöhung des Kontrastes und zur wirklichkeitsgetreueren Wiedergabe der Hautfarbe automatisch angewendet. 📖 S.18

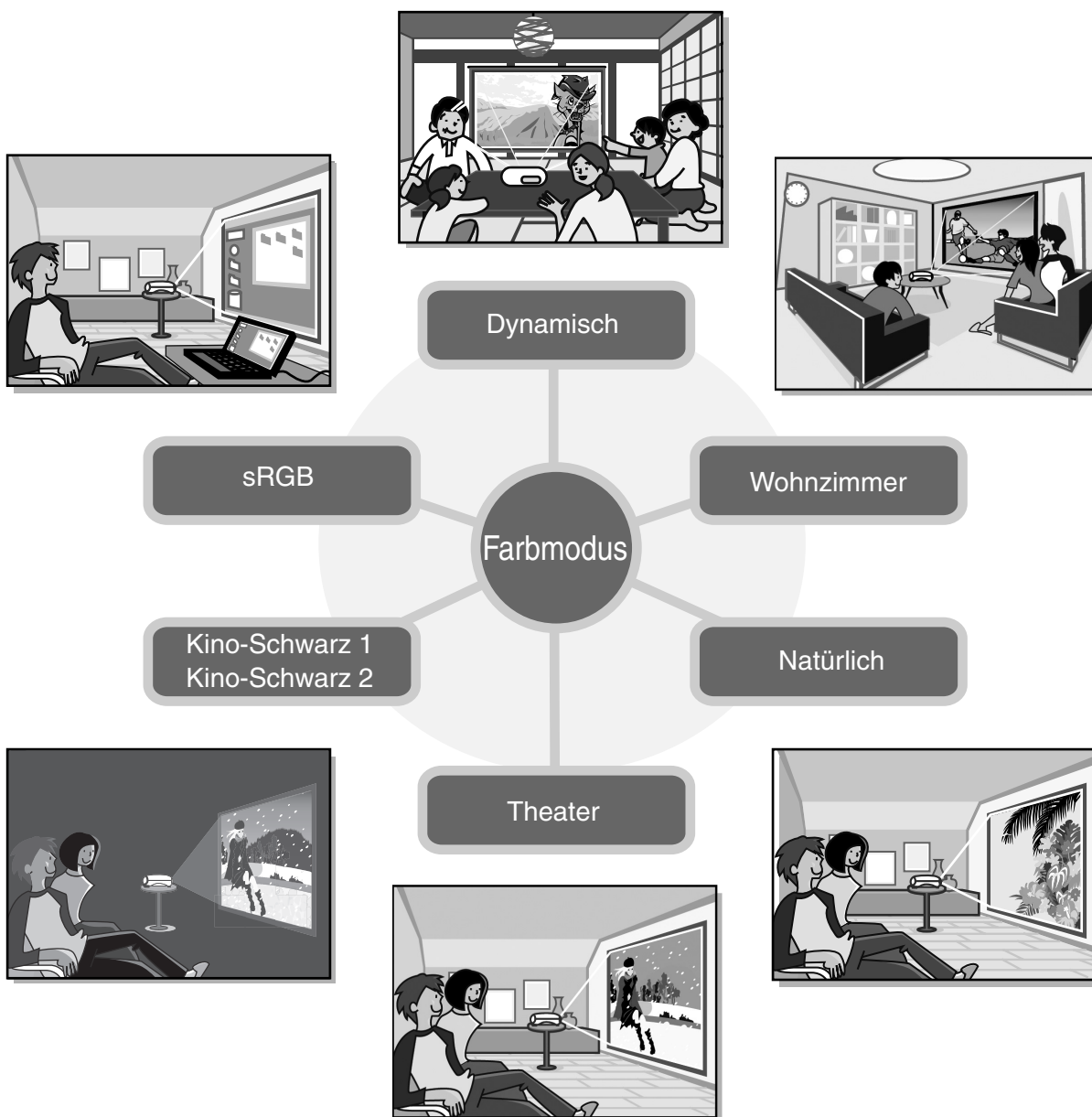

▶ Innovative Farbeinstellung

Außer dem "Farbmodus" können auch die absolute Farbtemperatur und die Hauttöne auf einfache Weise angepasst werden, um die Bildwiedergabe noch genauer entsprechend den eigenen Präferenzen einzustellen. Außerdem kann bei RGB-Farben Gammawert, Offset und Gewinn bzw. bei RGBCMY-Farben Schattierung und Sättigung eingestellt werden, um Farben zu erzielen, die dem Bild entsprechen. 📖 S.20

▶ Mit Weitwinkelobjektivverschiebungsfunktion ausgerüstet

Mit der Objektivverschiebungsfunktion lassen sich die projizierten Bilder verzerrungslos vertikal und horizontal einstellen.

Dadurch lässt sich der Projektor mit größerer Freiheit aufstellen, selbst eine Aufhängung an der Decke oder eine schräge Aufstellung zur Leinwand ist möglich.

☞ S.16

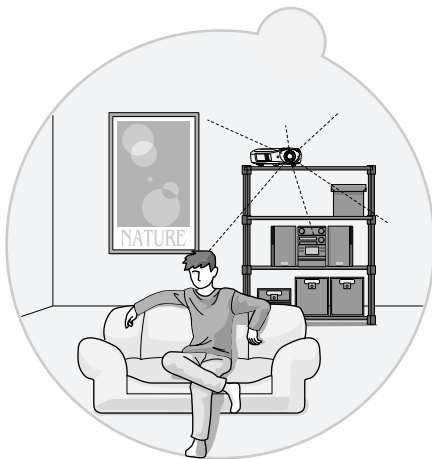
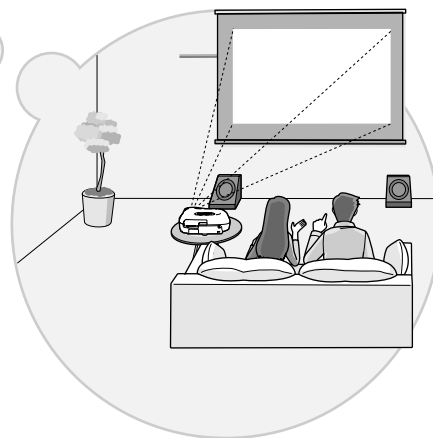
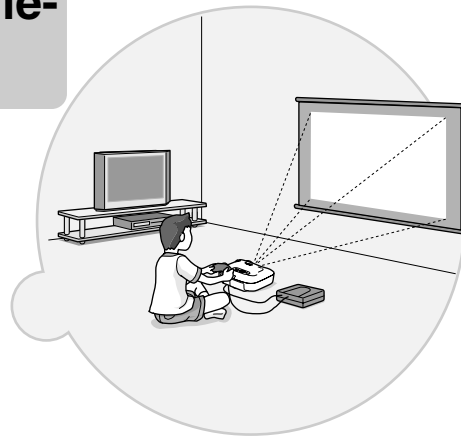
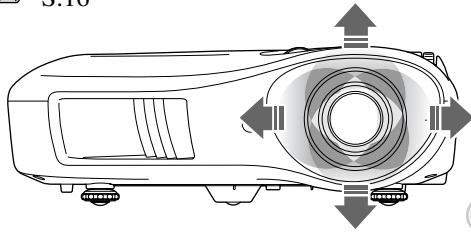

▶ Mit 2,1 x Zoomobjektiv (Short-Throw)

Zur Zoom-Einstellung dient ein 2,1 x Zoomobjektiv (Short-Throw). Das Bild kann auch noch aus einem Abstand von 3 m auf eine 100"-Leinwand (nur 16:9) projiziert werden. ☞ S. 10

▶ Erweiterte Funktionen zur Einstellung der Bildqualität

Mit den erweiterten Funktionen zur Einstellung der Bildqualität wie "Automatikblende" und "Schärfe (Erweitert)" wird ein noch schärferes Bild erzielt. Bei aktivierter Funktion der Automatikblende wird die Lichtstärke automatisch an die projizierten Bilder angepasst, so dass eine Bilddarstellung mit Tiefen- und Perspektivwirkung entsteht. Mit der Funktion Schärfe wird nicht nur das gesamte Bild justiert, es können auch bestimmte Bereiche wie Haar und Kleidung betont werden. ☞ S. 23

▶ Eine Vielfalt von Bildeinstellungsfunktionen

Einige der vielfältigen Funktionen sind folgende:

- Mit EPSON Super White werden Überbelichtungen vermieden, die dazu führen können, dass das Bild zu hell ist.
- Die progressive▶Konvertierung kann gewählt werden, um Bilder mit viel Bewegung oder Standbilder usw. anzugleichen. ☞ S.30
- Mit der Seitenverhältnissfunktion lassen sich die Bilder im Breitbildformat wiedergeben. ☞ S.18
- Die Bildeinstellungen lassen sich abspeichern und können mit der Fernbedienung wieder einfach aufgerufen werden. ☞ S.24
- Durch Sperrfunktionen lassen sich unbeabsichtigte Fehlbedienungen des Projektors vermeiden, ebenso kann verhindert werden, dass Kinder den Projektor einschalten und in das Objektiv schauen. ☞ S.31

Front/Oberseite

-
- Einstellscheibe für horizontale Objektivverschiebung** S.16
 Horizontale Objektivverschiebung.
 - Einstellscheibe für vertikale Objektivverschiebung** S.16
 Vertikale Objektivverschiebung.
 - Bedienungsfeld**
 Siehe nachstehend
 - Fernbedienungsempfänger** S.13
 Für den Empfang der Fernbedienungssignale.
 - Zoom-Einstellring** S.16
 Zum Einstellen der Bildgröße.
 - Scharfeinstellring** S.16
 Zum Einstellen der Bildschärfe.
 - Objektivdeckel**
 Bringen Sie den Objektivdeckel am Objektiv an, wenn der Projektor nicht verwendet wird, um das Objektiv vor Verschmutzung und Beschädigung zu schützen.
 - Luftaustritt**
Achtung
 Den Luftaustritt während oder unmittelbar nach der Projektion nicht berühren, da er sehr heiß werden kann.
 - Einstellbare vorderer Füße** S.16
 Stellen Sie die Füße so ein, dass sich die Projektionsachse im rechten Winkel zur Leinwand befindet.

Bedienungsfeld

Tasten ohne Beschreibung sind identisch mit den Fernbedienung. Für Einzelheiten zu diesen Tasten wird auf "Fernbedienung" verwiesen.

-
- Source-Taste** S.15
 Auswählen der Bildquelle.
 - Power-Tasten** S.14
 Zum Ein- und Ausschalten drücken.
 - Menu-Taste** S.34
 - Esc-Taste** S.18, 20, 24, 34
 - Aspect-Taste** S.18
- Betriebsanzeige** S.35
 Die Anzeige blinkt oder leuchtet in verschiedenen Farben, um dem Betriebszustand des Projektors anzuzeigen.
 - Warnungsanzeige** S.35
 Die Anzeige blinkt oder leuchtet in verschiedenen Farben, um eine Projektorstörung anzuzeigen.
- Select/Line menu-Taste** S.18, 24, 34
 - ▲ / ▽ / ▼ / ▹ / ▸ Tasten** S.17, 18, 20, 24, 34
 Verwendet für die Wahl eines Punktes in Konfigurations- und Einstellmenüs. Falls die stehenden Menüs nicht angezeigt werden, korrigieren Sie zuerst die Trapezverzerrung.
 - ◀ ▶-Tasten** S.20, 34
 Verwendung als Rechts-/Links-Tasten zur Auswahl von Einstellungswerten in Konfigurationsmenüs.

Fernbedienung

● **Fernbedienungssender**  S.13

Ausgang von Fernbedienungssteuersignalen.

● **Anzeige**

Leuchtet, wenn Fernbedienungs-signale gesendet werden.

● **Memory-Taste**  S.24

Abruf gespeicherter Einstellungen.

● **Menu-Taste**  S.34

Die Vollbildanzeige der Konfigurationsmenüs wird eingeschaltet.

● **◀ ▶ ▲ ▼ -Tasten**  S.18, 20, 22, 24, 34

Für die Wahl von Einstellmenüpunkten und für Einstellwerte drücken.

● **Select/Line menu-Taste**  S.18, 24, 34

Anzeige des Zeilenmenüs. Drücken Sie bei Konfigurations- oder Einstellmenüs diese Taste für die Wahl eines Menüpunktes und um auf die nächste Anzeige umzuschalten.

● **Gamma-Taste**  S.20

Einstellung der Gammawerte.

● **Color Temp-Taste**  S.20

Auswählen der absoluten Farbtemperatur.

● **Pattern-Taste**  S.17

Wenn diese Taste gedrückt wird, wird das Testbild ein- bzw. ausgeblendet.

● **☼ -Taste (Beleuchtung)**

Beim Drücken dieser Taste werden alle Fernbedienungstasten beleuchtet. Die Tastenbeleuchtung wird automatisch nach ungefähr 10 Sekunden ausgeschaltet.

● **On/Off-Taste**  S.14

Zum Ein- und Ausschalten des Projektors.

● **Color Mode-Taste**  S.18

Auswählen des Farbmodus.

● **Aspect-Taste**  S.18

Auswählen des Seitenverhältnisses.

● **Esc-Taste**  S.18, 20, 24, 34

Beim Drücken von [Esc] bei der Anzeige eines Menüs wird auf das vorherige Menüs zurückgeschaltet.

● **Source-Taste**  S.15

Umschalten auf das Bild aus der ausgewählten Buchse des Projektors.

- **HDMI**  -Taste
- **D/SCART** -Taste
- **Compo.**-Taste
- **PC**-Taste
- **S-Video**  -Taste
- **Video**-Taste

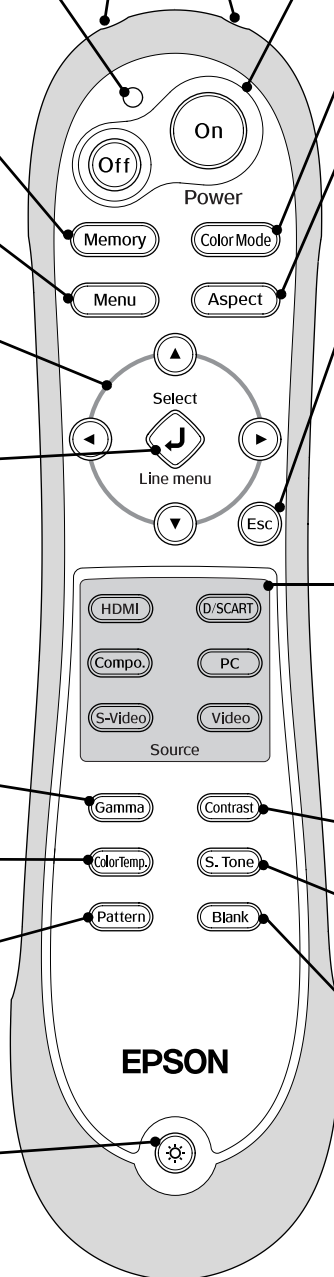

● **Contrast-Taste**  S.28

Einstellen des Kontrasts.











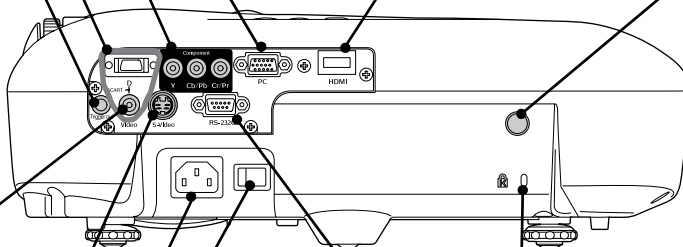

● **S.Tone-Taste (Hautton)**  S.20

Einstellen der Hauttöne der dargestellten Personen.



● **Blank-Taste**

Bei jedem Drücken dieser Taste wird die Bildwiedergabe aus- und eingeschaltet.

Rückseite

- 
- **Eingangsanschluss [SCART]**  **S.12**
Anschluss an die SCART-Buchse anderer Videogeräte über den D SCART-Adapter, der zum Lieferumfang des Projektors gehört.
 - **[Trigger out]-Buchse**  **S.20**
Beim Einschalten des Projektors liegt an dieser Buchse ein Gleichspannungssignal von 12 V an. Beim Ausschalten oder bei einer Betriebsstörung ändert sich der Ausgang auf 0 V, für die Übertragung des Einschaltzustands des Projektors.
 - **Eingangsanschluss [Video]**  **S.12**
Für den Anschluss an den allgemeinen Video-Buchsen von anderen Videogeräten.
 - **Eingangsanschluss [S-Video]**  **S.12**
Für den Eingang eines S-Videosignals von anderen Videogeräten.
 - **Eingangsanschluss [Component]**  **S.12**
Für den Anschluss der Component Video-Buchse (YCbCr) oder YPbPr) oder der RGB-Buchse von anderen Videogeräten.
 - **Eingangsanschluss [PC]**  **S.12**
Für den Anschluss an der RGB-Buchse eines Computers.
 - **Eingangsanschluss [HDMI]**  **S.12**
Anschluss von HDMI-kompatiblen Videogeräten oder eines Computers.
 - **Hauptschalter**  **S.14**
 - **Netzbuchse**  **S.14**
Für den Anschluss des Netzkabels.
 - **[RS-232C]-Buchse**
Zum Anschluss des Projektors an einen Computer über ein RS-232C-Kabel. Dieser Anschluss dient der Geräteüberprüfung und sollte vom Kunden nicht verwendet werden.
 - **Fernbedienungsempfänger**  **S.13**
Für den Empfang der Fernbedienungssignale.
 - **Anti-Diebstahl-Vorrichtung**  **S.53**

Unterseite

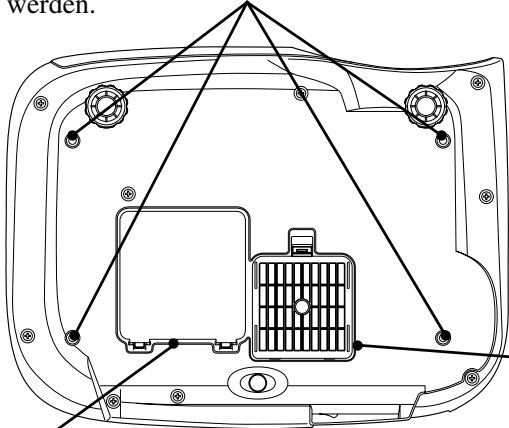
- **Befestigungspunkte für die Aufhängungshalterung (4 Punkte)**  **S.46**
Für die Aufhängung an einer Decke kann die als Sonderzubehör erhältliche Deckenhalterung an diesen Stellen angebracht werden.
 - **Lampenabdeckung**  **S.44**
Öffnen Sie zum Austausch der Lampe die Lampenabdeckung.
 - **Luftfilter (Ansaugöffnung)**  **S.42,44**
Verhindert das Eindringen von Staub und anderen Fremdkörpern in den Projektor. Der Filter muss regelmäßig gereinigt werden.
- 

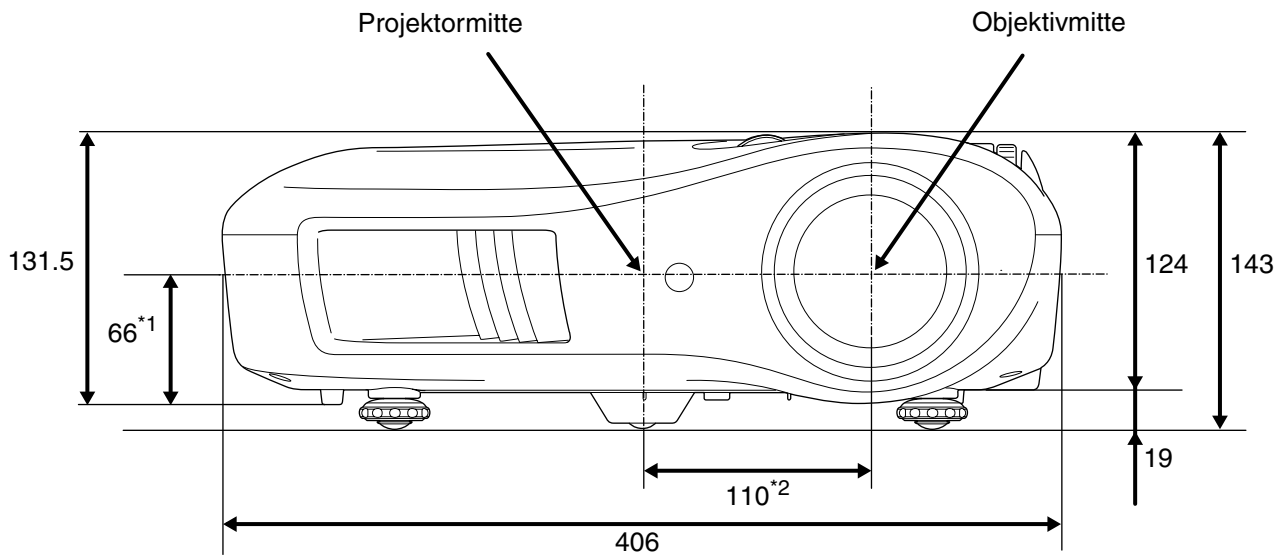

*1 Abstand von der Objektivmitte zum Befestigungspunkt der Aufhängungshalterung (Objektivverschiebung: max. 8,8 mm vertikal.)

*2 Abstand von der Objektivmitte zur Projektormitte (Objektivverschiebung: max. 7,7 mm horizontal.)

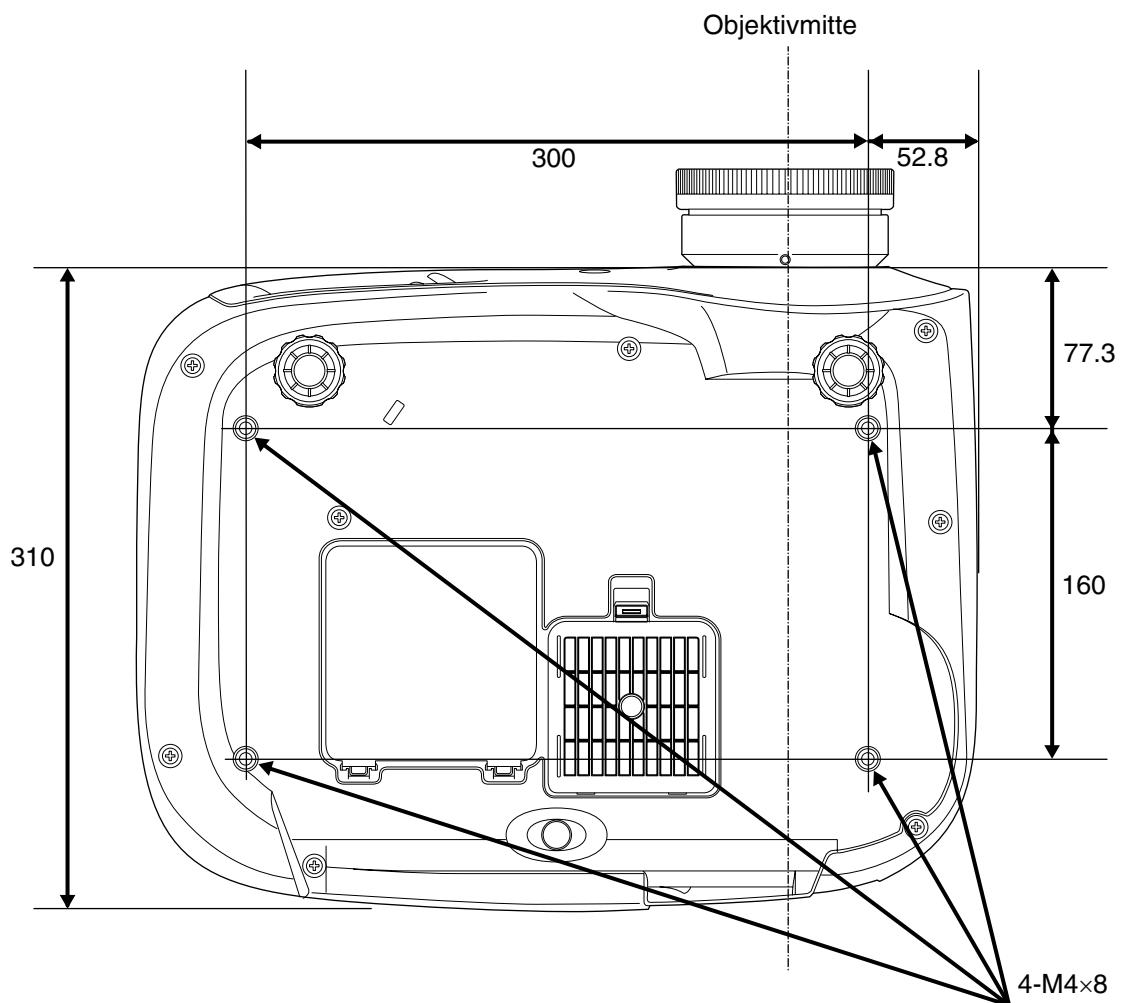

Einheit: mm

Einstellen der Bildgröße

Die Größe des projizierten Bildes ist grundsätzlich durch den Abstand zwischen dem Projektorobjektiv und der Leinwand festgelegt.

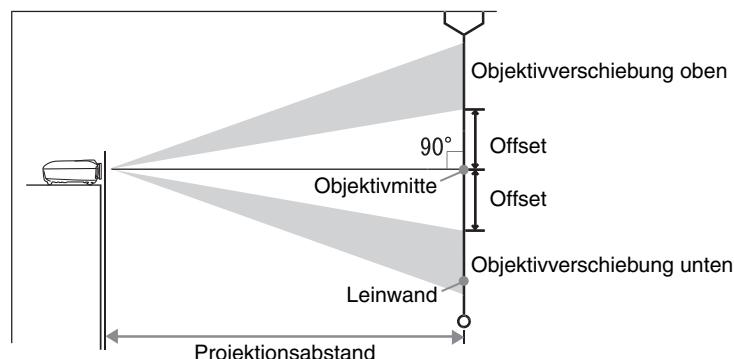

Der Abstand von der Objektivmitte zur Unterseite der Leinwand ist von der Einstellung der Objektivverschiebung abhängig.

Beachten Sie die nachstehende Tabelle und stellen Sie den Projektor so auf, dass die Bilder in optimaler Bildgröße auf die Projektionsleinwand projiziert werden.

Verwenden Sie diese Werte bei der Aufstellung des Projektors als Richtwerte.

Einheit: cm				Einheit: cm				
16:9-Bildschirmgröße		Projektionsabstand		Offset	4:3-Bildschirmgröße		Projektionsabstand	
		Kleinster Abstand (Weitwinkel)	Größter Abstand (Tele)				Kleinster Abstand (Weitwinkel)	Größter Abstand (Tele)
30"	66×37	93-200		20	30"	61×46	113-245	
40"	89×50	125-268		26	40"	81×61	153-328	
60"	130×75	189-404		39	60"	120×90	231-494	
80"	180×100	253-540		52	80"	160×120	310-661	
100"	220×120	318-676		65	100"	200×150	389-827	
120"	270×150	382-812		78	120"	240×180	468-993	
150"	330×190	478-1016		98	150"	300×230	586-1243	
200"	440×250	639-1355		130	200"	410×300	782-1659	
300"	660×370	961-2035		195	300"	610×460	1176-2490	

Objektivverschiebung

Die Bildposition lässt sich mit den Objektivverschiebungsreglern einstellen, was besonders sinnvoll ist, wenn der Projektor an den folgenden Orten aufgestellt wird.  S.16

- Aufhängung an der Decke
- Eine hoch angeordnete Leinwand
- Schräg zum Bildschirm aufgestellter Projektor, um direkt vor der Leinwand sitzen zu können
- Aufstellung des Projektors auf einem Regal usw

Bei der Einstellung der Bildposition mit dem Objektivverschiebungsregler tritt fast keine Verschlechterung der Bildqualität auf, weil die Objektivverschiebung optisch eingestellt wird. Für eine optimale Bildqualität sollte jedoch die Objektivverschiebung nicht verwendet werden.

Projektionsmethode

Achtung

- Stellen Sie den Projektor nicht in sehr staubigen oder feuchten Räumen oder in Räumen auf, in denen mit Zigarettenrauch oder sonstigem Rauch, v. a. öligem Rauch zu rechnen ist.
- Reinigen Sie die Luftfilter mindestens alle 3 Monate.
Falls der Projektor in einer staubigen Umgebung aufgestellt ist, müssen die Filter häufiger gereinigt werden.
- Für die Deckenmontage ist ein spezielles Verfahren erforderlich (Deckenhalterung). Eine Fehlmontage kann zum Herunterstürzen des Projektors und somit zu Schäden und Verletzungen führen.
- Wenn Sie die Deckenhalterung mit Kleber behandeln, um ein Lösen der Schrauben zu verhindern, oder Schmiermittel, Öl o. Ä. verwenden, kann das Gehäuse brechen und der Projektor herunterstürzen. Dies kann Verletzungen oder schwere Schäden am Projektor verursachen. Verwenden Sie daher beim Installieren oder Einrichten der Deckenhalterung weder Klebemittel, um das Lösen der Schrauben zu verhindern, noch Schmiermittel, Öl o. Ä.
- Stellen Sie diesen Projektor nicht auf die Seite, um die Projektion auszuführen. Dies kann Fehlfunktionen verursachen.

■ Wenn der Projektor direkt vor der Leinwand aufgestellt ist

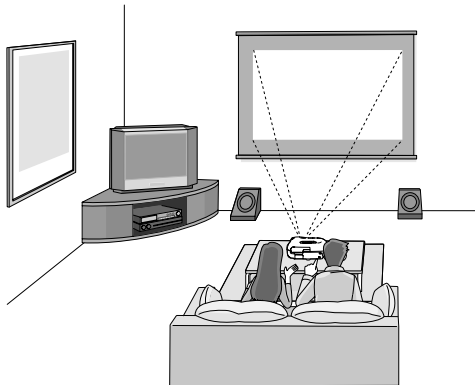

■ Wenn der Projektor schräg zur Leinwand aufgestellt ist

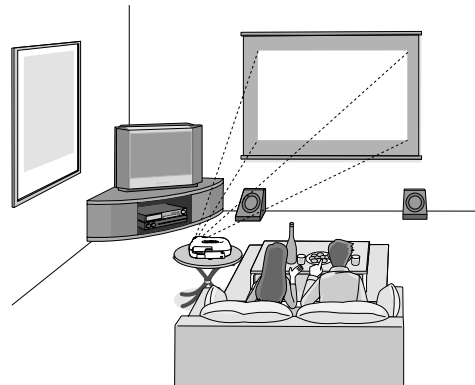

■ Wenn der Projektor aufgehängt ist

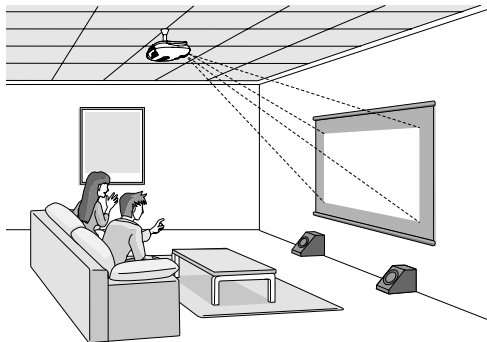

* Ordnen Sie auch bei der Projektion von der Bildschirmseite aus Bildschirm und Projektor so an, dass sie parallel stehen.

* Wenn der Projektor an der Decke aufgehängt wird, müssen die Einstellungen des Konfigurationsmenüs geändert werden.
☞ S.33

Konfigurationsmenü

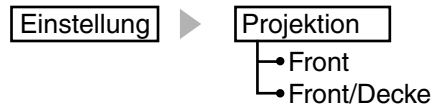

Achtung

- Schalten Sie vor dem Anschließen den Projektor und die Signalquelle aus. Falls das Videogerät oder der Projektor beim Anschließen eingeschaltet ist, können Beschädigungen auftreten.
- Kontrollieren Sie vor dem Anschließen die Form der Kabelstecker und der Buchsen. Bei einem Versuch einen Stecker an einer unpassenden Buchse oder einer Buchse mit verschiedener Klemmzahl anzuschließen, kann der Stecker oder die Buchse beschädigt werden.

Videogeräte (VHS-Videorecorder, DVD-Spieler, Spielkonsolen usw.)

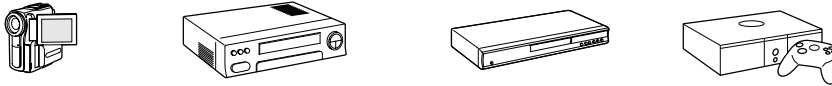

* Die Buchsenbezeichnungen hängen von den angeschlossenen Geräten ab.

Computer

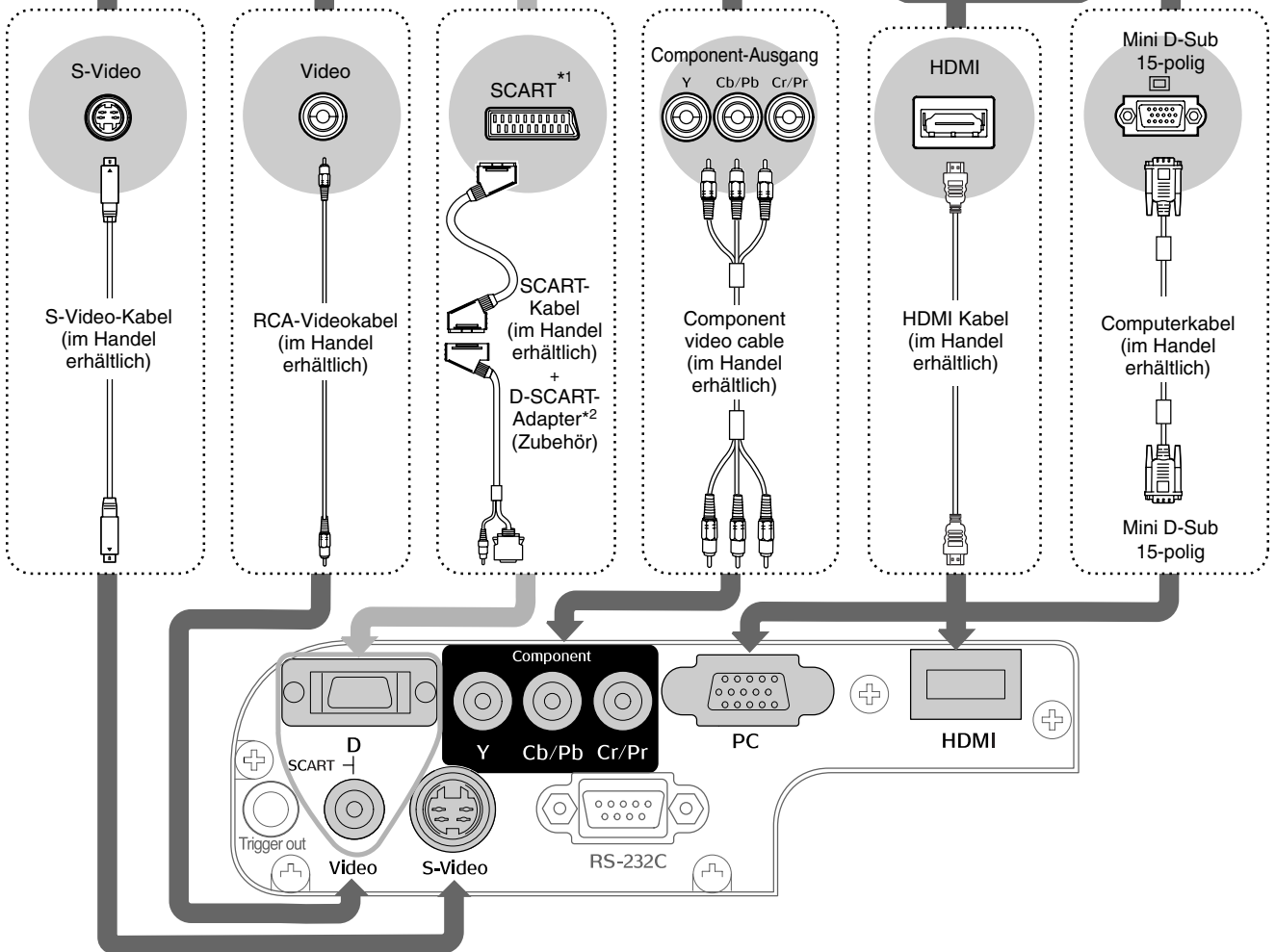

*1 Wenn ein DVD-Spieler mit einem D-SCART-Adapter angeschlossen ist, muss für "Eingangssignal" statt "D/SCART" die Option "SCART" gewählt werden. "Wählen Sie die Eingangsquelle" S.15

*2 Bei gewissen Ländern befindet sich im Zubehör kein D-SCART-Adapter.



Tip

- Gewisse Signalquellen können über spezielle Buchsen verfügen. Verwenden Sie in diesen Fällen zum Anschließen die mit der Signalquelle mitgelieferten oder separat erhältlichen Kabel.
- Welches Kabel zum Anschluss von Videogeräten an den Projektor zu verwenden ist, hängt davon ab, welche Art Videosignal das Gerät ausgibt. Manche Videogeräte haben verschiedene Videoausgangssignaltypen. Im Allgemeinen gilt folgende Abstufung der Bildqualität der verschiedenen Videosignaltypen (in absteigender Qualität):
 Digitales Component Video \gg [HDMI] \gg > Analoges Component Video [D] [Component] > S-Video \gg [S-Video] > Composite Video \gg [Video]
 Für die Signalformate der verwendeten Videogeräte wird auf die Dokumentation der betreffenden Videogeräte verwiesen. Das Composite Videoformat wird manchmal einfach als "Videoausgang" bezeichnet.

Einsetzen der Batterien in die Fernbedienung

Bei der mitgelieferten Fernbedienung sind noch keine Batterien eingesetzt. Setzen Sie vor der Verwendung der Fernbedienung die mitgelieferten Batterien ein.

1 Nehmen Sie den Batteriefachdeckel ab.

Den Knopf drücken und den Batteriefachdeckel anheben.

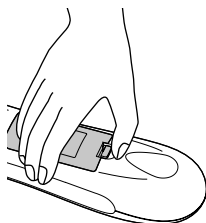

3 Bringen Sie den Batteriefachdeckel wieder an.

- ① Setzen Sie die Lasche ein.
- ② Drücken Sie den Batteriefachdeckel nach unten bis er einrastet.

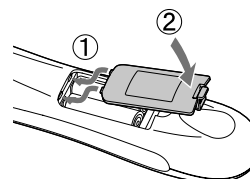

2 Setzen Sie die Batterien ein.

Achtung

Setzen Sie die Batterien mit der im Batteriefach angezeigten Polarität ein.

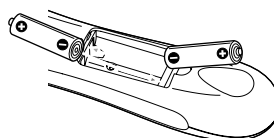

Tipp

Falls die Befehle von der Fernbedienung nach einer gewissen Zeit verzögert oder überhaupt nicht mehr ausgeführt werden, sind wahrscheinlich die Batterien erschöpft. In diesem Fall müssen Sie die Batterien gegen zwei neue Batterien ersetzen. Verwenden Sie zwei neue Batterien AA.

Verwendung der Fernbedienung

■ Bedienungswinkel (horizontal)

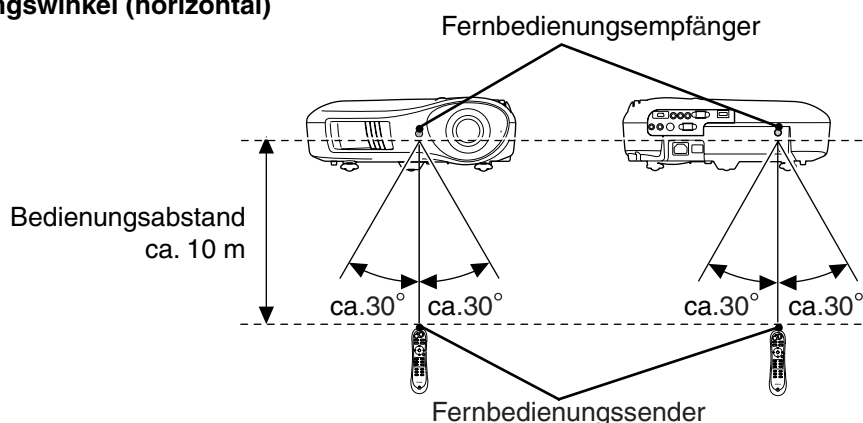

■ Bedienungswinkel (vertikal)

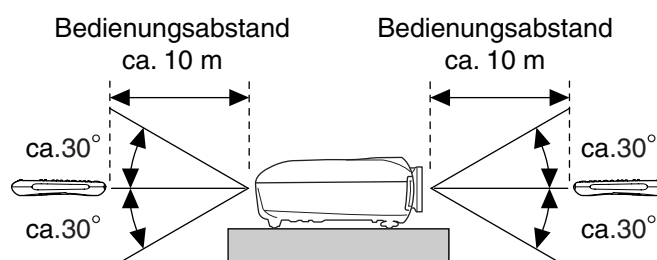

Einschalten des Geräts und Projektion von Bildern

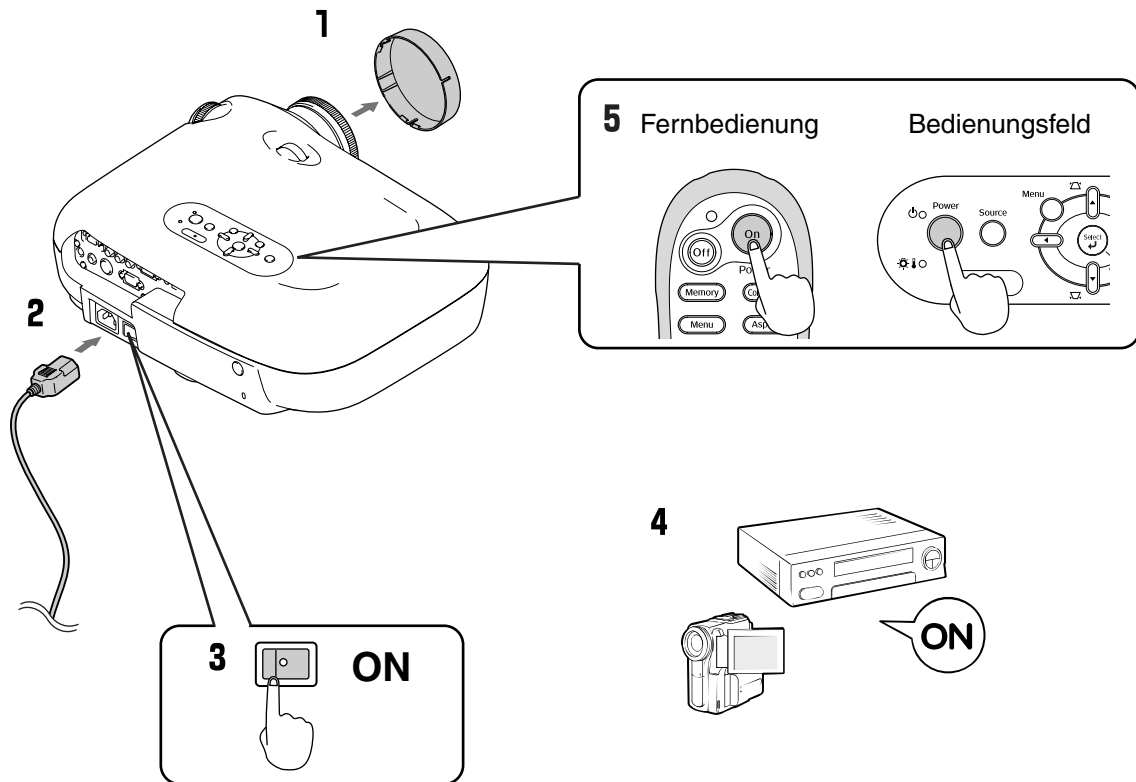

Falls Probleme mit der Projektion auftreten, obwohl der Projektor korrekt eingestellt und angeschlossen wurde, siehe [S.15, 35](#).



Tipp

- Wenn Sie die Direkteinschaltung auf "On" einstellen, wird das Gerät dann eingeschaltet, wenn der Hauptschalter eingeschaltet wird, ohne dass die Netztaaste "Power" auf der Fernbedienung bzw. auf dem Bedienungsfeld des Projektors gedrückt werden muss.
- Der Projektor ist mit einer "Kindersicherung" ausgerüstet, um zu verhindern, dass Kinder den Projektor einschalten und ins Objektiv schauen können. Außerdem ist zur Verhinderung von Fehlbedienungen eine "Tastensperre" vorhanden. [S.31](#)
- Wenn Sie das Gerät auf einer Höhe von mehr als ca. 1.500 m über NN verwenden, stellen Sie den "Höhenlagen-Modus" auf "On". [S.31](#)
- Der Projektor besitzt eine automatische Einstellfunktion, um beim Umschalten eines Computereingangssignals eine optimale Einstellung zu gewährleisten.
- Bei Anschluss eines Laptop-Computers oder eines Computers mit einem LCD-Bildschirm ist es möglich, dass Sie den Ausgang mit der Tastatur oder mit Funktionseinstellungen umschalten müssen. Halten Sie die Taste **Fn** gedrückt und drücken Sie **F0** (Taste mit Symbol wie /). Nach der Auswahl beginnt die Projektion nach kurzer Zeit. [Computer-Dokumentation](#)

Beispiele des Ausgang Menüs	
NEC	
Panasonic	Fn + F3
SOTEC	
HP	Fn + F4
Toshiba	Fn + F5
IBM	
SONY	Fn + F7
DELL	Fn + F8
Fujitsu	Fn + F10
Macintosh	Die Spiegeleinstellung oder die Anzeigenerfassung vornehmen. Abhängig vom Betriebssystem können Sie die Wahl des Ausgangs ändern, indem Sie F7 betätigen.

Wenn die erwarteten Bilder nicht projiziert werden

Falls mehr als eine Signalquelle angeschlossen ist oder keine Bilder projiziert werden, müssen Sie mit den Tasten der Fernbedienung oder des Projektors die gewünschte Signalquelle einstellen. Bei Videogeräten zuerst die Taste [Play] auf dem Videogerät betätigen und anschließend die Signalquelle auswählen.

Verwendung der Fernbedienung

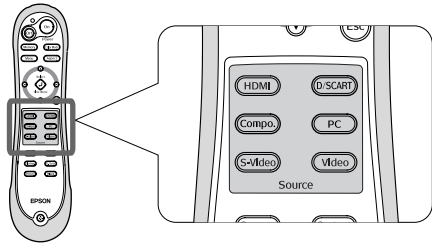

Drücken Sie die Taste mit der Bezeichnung der Buchse, an der die gewünschte Signalquelle angeschlossen ist.

Verwendung des Bedienungsfelds

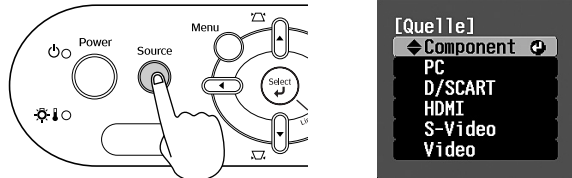

Beim Drücken von **Source** wird das Auswahlmü angezeigt. Wählen Sie die Signalquelle mit **Left** und **Right**. Drücken Sie **Select** für die Eingabe.

Bildprojektion von der Buchse [Component]

Die voreingestellte Einstellung wird auf "Auto" gesetzt, um entsprechende Signale automatisch auszuwählen. Werden die Farben jedoch unnatürlich angezeigt, muss das Bildsignal umgeschaltet werden, um es so dem Gerät anzupassen.

Verwendung der Fernbedienung

Bei der Projektion eines Signals von einem an der Buchse [Component] angeschlossenem Gerät kann das Auswahlmü durch Drücken **Compo** angezeigt werden.

Verwendung des Bedienungsfelds

Bei der Projektion eines Bildes von einem an der Buchse [Component] angeschlossenem Gerät "Component" wählen und bestätigen, damit das Menü angezeigt wird.



Stellen Sie das richtige Signal für die Anpassung an das Gerät mit der **Up** **Down** oder **Left** **Right**-Taste ein. Drücken Sie **Select** oder **Select** für die Eingabe.

Ausschalten des Projektors

- 1 Schalten Sie die am Projektor angeschlossenen Signalquellen aus.
- 2 Drücken Sie die Taste **Off** auf der Fernbedienung bzw. **Power** auf dem Bedienungsfeld des Projektors. Wenn Sie die Taste **Power** auf dem Bedienungsfeld des Projektors drücken, wird die folgende Meldung angezeigt. Drücken Sie zum Fortfahren erneut die Taste **Power**.
- 3 Wenn der Projektor abgekühlt ist (dauert etwa 30 s) und der doppelte Signalton ertönt, den Hauptschalter ausschalten.
Nach dem Drücken von **Off** oder **Power** wird weiterhin Strom verbraucht.
- 4 Bringen Sie den Objektivdeckel an.

Möchten Sie den Projektor ausschalten?

Ja : Drücken Sie die [Power] Taste
Nein: Drücken Sie eine andere Taste

■ Bildschärfereinstellung

Stellen Sie das Bild mit dem Scharfeinstellung scharf ein.



■ Feineinstellung der Bildgröße (Zooomeinstellung)

Stellen Sie die Größe des projizierten Bilds mit dem Zoom-Einstellung ein.

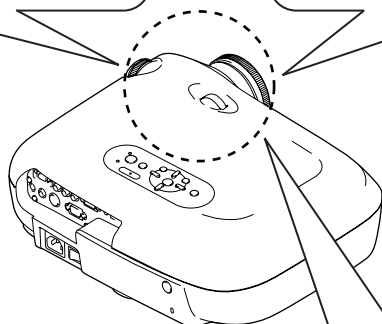
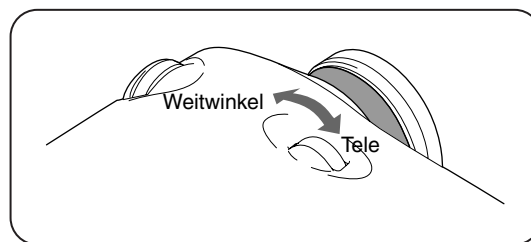

■ Einstellung der Position des projizierten Bildes (Objektivverschiebung)

Stellen Sie die Bildposition mit den zwei Reglern für die Objektivverschiebung ein. Falls es nicht möglich ist, den Projektor im rechten Winkel zur Leinwand aufzustellen, kann das Bild mit dem Objektivverschiebungsregler auf die Leinwandmitte eingestellt werden. Wenn bei Betätigung der Objektiv-einstellung ein Klickgeräusch ertönt, ist das Objektiv beinahe in Mittelstellung.

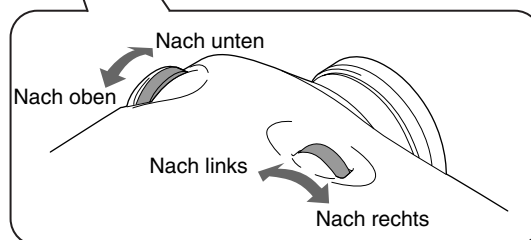

Sie können das Bild um 102 % in vertikaler Richtung und 50 % in horizontaler Richtung verschieben.

Sie können das Bild jedoch nicht gleichzeitig bis zu diesem vertikalen und horizontalen Grenzwert verschieben.

Ex) Wenn das Bild horizontal in vollem Umfang verschoben wird, kann es nicht vertikal verschoben werden.

Wenn das Bild vertikal in vollem Umfang verschoben wird, kann es horizontal nur bis zu 10 % seiner Breite verschoben werden.

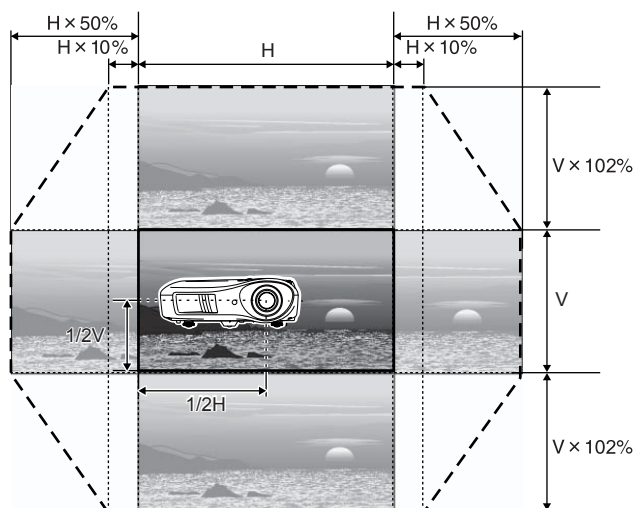

Standardprojektionsposition (Mittelposition für Objektiv-einstellung)

Bereich, in dem das Bild von der Standardprojektionsposition aus verschoben werden kann

Achtung

Beim Transport des Projektors muss beachtet werden, dass die Objektivstellung ganz unten ist. Die Objektivverschiebungsfunktion kann andernfalls beschädigt werden.



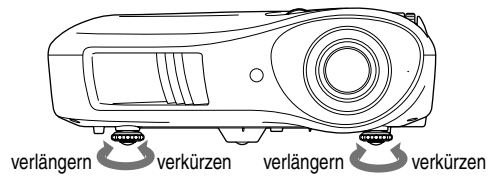

Korrektur der Projektorneigung

Stellen Sie den Projektor bei horizontal geneigtem Projektionsbild mit den vorderen Füßen horizontal ein.



Korrektur der Trapezverzerrung (Keystone)

Falls der Einstellbereich der Objektivverschiebung nicht ausreicht, kann der Projektor geneigt aufgestellt werden.

Bei geneigtem Projektor kann das projizierte Bild eine Trapezverzerrung aufweisen. Drücken Sie in diesen Fällen  () oder  () auf dem Bedienungsfeld des Projektors um die Bildwiedergabe anzupassen.



Verglichen mit der Objektivverschiebung verschlechtert sich jedoch die Bildqualität.

Bei einer Objektivverschiebung nach links oder rechts ist eine vollständige Trapezkorrektur nicht möglich. Stellen Sie die Objektivverschiebung für eine Trapezkorrektur in die Mittelstellung.

Die Trapezverzerrung kann für einen maximalen vertikalen Winkel von ungefähr 15° korrigiert werden.



Tipp

- Sie können auch über das Konfigurationsmenü Einstellungen vornehmen.  S.31
- Zum Zurücksetzen des Korrekturwertes  gedrückt halten, während Sie auf dem Bedienungsfeld  mindestens 1 s lang gedrückt halten.

Anzeige eines Testbildes

Beim Aufstellen des Projektors kann ein Testbild für die Korrektur der Trapezverzerrung und für die Einstellungen des Zeilenmenüs projiziert werden.

Der Zoom und die Bildschärfe lassen sich anhand des Testbilds einstellen.

Wenn auf der Fernbedienung auf  gedrückt wird, wird das Testbild eingeblendet.

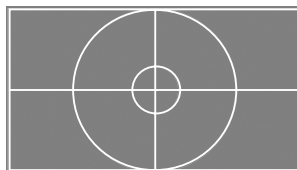

Drücken Sie erneut auf , um das Testbild auszublenden.

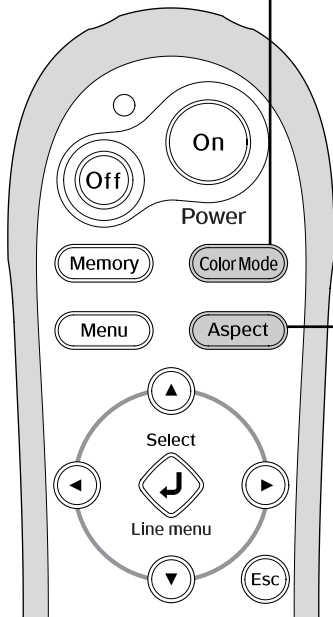

Einstellen des Farbmodus

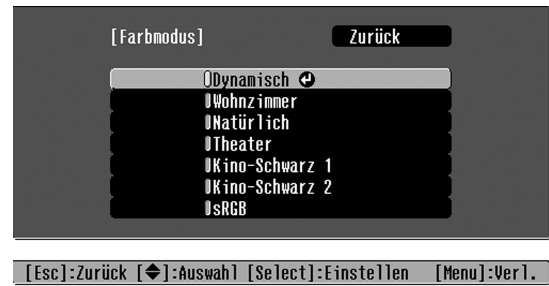

Drücken Sie **Color Mode** und wählen Sie einen Farbmodus. Die Einstellung lässt sich ebenfalls mit dem Konfigurationsmenü vornehmen.

Auswählen von "Aspekt" (Bildseitenverhältnis)



Drücken Sie **Aspect** und wählen Sie das Seitenverhältnis aus dem Menü.

Projektion mit der **Auto**

- Für 4:3-Eingangssignale → Normal
- Für mit der Squeeze-Betriebsart aufgezeichnete Bilder → Squeeze
- Für Letterbox-Eingangssignale → Zoom

*1 Nicht anwendbar bei Eingabe von Computersignalen. Nicht mit bestimmten Component-Videosignalen kompatibel.

*2 Falls Auto ungeeignet ist, wird die Einstellung auf Normal geändert.

Drücken Sie die Taste **▲** oder **▼** der Fernbedienung bzw. die Taste **▲** oder **▼** des Projektors.

Drücken Sie **Select** oder **Select**, um die Auswahl zu bestätigen.

* Beim Drücken von **Esc** wird das Menü ausgeschaltet.









Tip

Durch eine Projektion von komprimierten, vergrößerten oder mit der Seitenverhältnisfunktion geteilten Bildern an öffentlichen Orten, wie einem Geschäft oder Hotel für gewerbliche Zwecke oder durch öffentliche Zurschaustellung kann das gesetzlich geschützte Urheberrecht verletzt werden.

- Dynamisch** : Für die Verwendung in hellen Räumen.
- Wohnzimmer** : Für die Verwendung in Räumen mit geschlossenen Vorhängen.
- Natürlich** : Für die Verwendung in dunklen Räumen. Es wird empfohlen diese Betriebsart beim Vornehmen der Farbeinstellungen zu starten.
- Theater** : Für die Verwendung in dunklen Räumen.
- Kino-Schwarz 1** : Für die Verwendung in einem voll abgedunkelten Raum.
- Kino-Schwarz 2** 1 : Klarer Farbton, z. B. von professionellen Monitoren, die zum Erstellen von DVD-Software verwendet werden.
2 : Tiefer, warmer Farbton, der dem Zuschauer das Gefühl eines Kinobesuchs vermittelt.
- sRGB** : Falls die angeschlossenen Signalquelle über eine **sRGB**™-Betriebsart verfügt, müssen sowohl der Projektor als auch die angeschlossene Signalquelle auf sRGB eingestellt werden.(Ideal für die Wiedergabe von Computerbildern.)

Bei der Wahl, der mit ■ bezeichneten Farbbetriebsart wird Filter für Film von Epson automatisch angewendet, um den Kontrast zu erhöhen und die Hautfarbe natürlicher wiederzugeben.

Eingangssignal	<ul style="list-style-type: none"> ● Normale Fernsehsendungen ● Bilder mit dem normalen Seitenverhältnis (4:3) ● Computerbilder 	Mit einer Videokamera aufgezeichnete Bilder oder DVD-Software im Squeeze-Modus	Letterbox-Bilder	<ul style="list-style-type: none"> ● Normale Fernsehsendungen ● Bilder mit dem normalen Seitenverhältnis (4:3)
Empfohlenes Seitenverhältnis	Normal	Squeeze	Zoom	Breit
Ergebnisse	 Auf der linken und rechten Seite der Bilder erscheinen schwarze Streifen.	 Die Eingangssignale werden mit der gleichen Breite wie die Projektorpanelauflösung wiedergegeben.	 Die Eingangssignale werden mit der gleichen Bildhöhe wie die Projektorpanelauflösung wiedergegeben.	 Die Eingangssignale werden mit der gleichen Bildhöhe wie die Projektorpanelauflösung wiedergegeben. Das Vergrößerungsverhältnis in der Bildmitte ist geringer und nimmt gegen die linke und rechte Bildkante zu.
Bemerkungen	<p>Bei der Projektion von HDTV™-Bildern werden die Bilder mit einem Seitenverhältnis von 16:9 wiedergegeben.</p> <p>Wenn bei einer Bildauflösung von 1280 x 720 oder weniger "Through" oder "Squeeze Through" eingestellt wird, werden die Bilder mit unveränderter Auflösung projiziert, so dass sie klarer erscheinen.</p> <div style="display: flex; justify-content: space-around; align-items: center;"> <div style="text-align: center;"> <p>Through</p>  </div> <div style="text-align: center;"> <p>Squeeze Through</p>  </div> </div> <p>Verwenden Sie für die Projektion von bildschirmfüllenden Bildern die Zoomeinstellung oder stellen Sie den Projektorabstand ein.</p>	<p>Bei der Projektion von 4:3-Bildern werden die Bilder in Horizontalrichtung vergrößert.</p>	<ul style="list-style-type: none"> ● Für die Projektion der 4:3-Bilder werden die Bilder oben und unten abgeschnitten. ● Bei Bildern mit Untertiteln werden die Untertitel abgeschnitten, verwenden Sie zum Einstellen den Menübefehl im "Zoom Caption"-Menü. <p> S.29</p>	<p>Dies ist für die Projektion von 4:3-Bildern auf eine Breitbildleinwand geeignet. Weil in der Bildmitte fast keine Verzerrung vorhanden ist, erscheinen die Bilder fast wie im Originalformat. Wegen der Vergrößerung gegen die Bildkanten erscheinen Bewegungen in diesen Bereichen schneller und erhöhen den Eindruck der Geschwindigkeit, was für die Wiedergabe von Sportveranstaltungen ideal ist.</p> <p>*Nach der Trapezkorrektur kann "Breit" nicht eingestellt werden.</p>

Falls Sie außerdem Ihre Bilder mit eigenen Einstellungen wiedergeben möchten, können Sie Einstellungen von "Hautton", "Abs. Farbtemp.", "RGB/RGBCMY" bzw. Gamma im Untermenü "Farbjustage" des "Bild"-Menüs vornehmen. (Wenn unter "Farbmodus" nicht "sRGB" gewählt wurde.)

Die eingestellten Werte können zur späteren Wiederverwendung für die Bildwiedergabe abgespeichert werden. (S.24)

"Hautton", "Abs. Farbtemp." und "Gamma" werden mit den entsprechenden Fernbedienungstasten eingestellt.

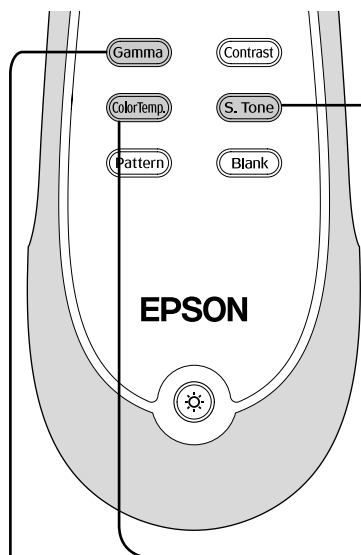

Einstellung des Hauttons



Einstellung der absoluten Farbtemperatur

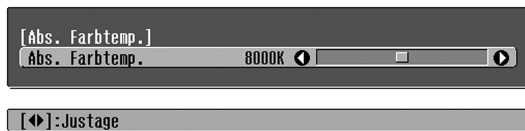

Drücken Sie die Taste ◀ oder ▶ der Taste ◀ oder ▶ des Projektors um die Änderung durchzuführen.

* Beim Drücken von Esc wird das Menü ausgeschaltet.

Gammaeinstellung

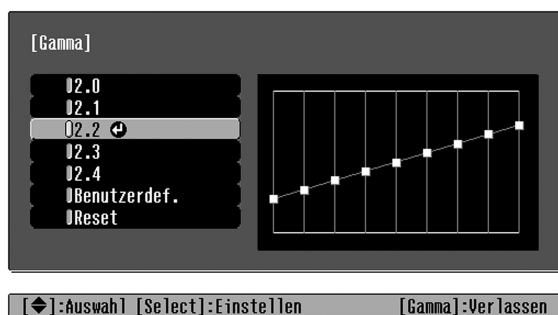

Differenzen zwischen den Geräten können bei der Projektion zu leichten Unterschieden in der Farbwiedergabe führen; dies kann bei Bedarf angepasst werden. (Bei der Anpassung wird die Projektion unterbrochen.) Es gibt zwei Methoden für die Anpassung. 1.: Auswahl eines Gammakorrekturwerts [2.0], [2.1], [2.2], [2.3], [2.4]. 2. Benutzerdefinierte Anpassung anhand des projizierten Bilds oder anhand eines Gammadiagramms. Die horizontale Achse des Gammadiagramms steht für die Eingangssignalsstärke, die vertikale Achse für die Ausgangssignalsstärke.

■ Einstellung anhand der Gammakorrekturwerte

Mit den Tasten ▲ ▼ bzw. ⏪ ⏩ einen der Gammakorrekturwerte [2.0], [2.1], [2.2], [2.3], [2.4] auswählen, der den angeschlossenen Geräten oder den eigenen Präferenzen entspricht, dann die Auswahl mit Select bzw. Enter bestätigen.

Beobachten Sie das Gammadiagramm, um das Ergebnis der Anpassung zu überprüfen.







Bei geringeren Werten wird der Kontrast in dunklen Bereichen verstärkt; helle Bereiche werden jedoch unschärfer. Dies ist anhand von Ausbeulungen im oberen Bereich des Gammadiagramms erkennbar.

Bei höheren Werten werden helle Bereiche dunkler. Dies ist anhand von Ausbeulungen im unteren Bereich des Gammadiagramms erkennbar.

Damit lässt sich die Hautton bei Bildern von Menschen einstellen.
 Der Epson Cinema Filter Effekt wird automatisch auf die Bilder angewendet, wenn mit einer "Farbmodus"-Einstellung eine natürliche Wiedergabe der Hautton eingestellt ist. Für eine verbesserte Wiedergabe der Hautton können Sie die Einstellung "Hautton" verwenden.
 Bei einer Einstellung auf die Seite + werden die Farben grünlich, bei einer Einstellung auf die Seite – werden die Farben rötlich.











Der Gesamtfarnton der Bilder lässt sich einstellen.
 Mit der Einstellung eines höheren Werts werden die Bilder bläulich, mit der Einstellung eines niedrigeren Werts werden die Bilder rötlich wiedergegeben. Die absolute Farbtemperatur kann in 12 Stufen in einem Bereich von 5000K to 10000K eingestellt werden.







■ Benutzerdefiniert ("Von Abbildung justieren")

Mit den Tasten   bzw.   erst "Benutzerdef." auswählen, dann "Von Abbildung justieren". Die Auswahl jeweils mit  oder  bestätigen.

Im projizierten Bild wird das Gamma-Symbol angezeigt.
 (Die Trapezkorrektur wird unterbrochen, solange das Gamma-Symbol angezeigt wird.)



Mit     oder   das Gamma-Symbol in den Bereich verschieben, in dem die Helligkeit angepasst werden soll. Dann die Auswahl mit  oder  bestätigen. Die ausgewählte Stelle und die Bereiche derselben Helligkeit blinken, und ein Gammadiagramm wird angezeigt. Drücken Sie zum Bestätigen erneut die Taste  oder . Ein Bildschirm zum Anpassen des Farbtons wird angezeigt.







Mit den Tasten   bzw.   die Anpassung vornehmen, dann mit  oder  bestätigen.  drücken, um den Vorgang zu wiederholen.

■ Benutzerdefiniert ("Von Grafik justieren")

Mit den Tasten   bzw.   erst "Benutzerdef." auswählen, dann "Von Grafik justieren". Die Auswahl jeweils mit  oder  bestätigen.

Ein Gammaeinstellungsdiagramm wird angezeigt.



Mit   oder   den Punkt auswählen, wo die Helligkeit des Farbtons angepasst werden soll. Dann die Auswahl mit  oder  bestätigen. Ein Bildschirm zum Anpassen des Farbtons wird angezeigt.



Mit den Tasten   bzw.   die Anpassung vornehmen, dann mit  oder  bestätigen.

RGB-Einstellung (Offset, Gewinn)

- 1 Drücken Sie **Menu** und wählen Sie "Bild" - "Farbjustage" - "RGB/RGBCMY" - "RGB" in dieser Reihenfolge und bestätigen Sie die Auswahl.



[Esc]:Zurück [↔]:Auswahl [←]:Justage [Menu]:Verlassen

- 2 Verwenden Sie **▲▼** bzw. **⏪⏩**, um einen Menüpunkt auszuwählen, und **⏪⏩** bzw. **⏪⏩**, um eine Anpassung vorzunehmen.
- 3 Drücken Sie zum Verlassen des Menüs auf **Menu**.

Die Bildhelligkeit der dunklen Bildstellen kann mit den Einstellungen der einzelnen Farben R (rot), G (grün) und B (blau) (Offset) und der hellen Stellen (Gain) vorgenommen werden.

■ Offset

Wenn dunkle Bereiche heller angezeigt werden sollen, ändern Sie die Einstellung in Richtung + (rechts). Wenn Sie die Einstellung in Richtung - (links) ändern, wird das gesamte Bild schärfer, doch der **Kontrast** in dunklen Bereichen wird schwächer.

■ Gewinn

Mit der Einstellung auf die linke Seite – werden die hellen Bildstellen klarer wiedergegeben. Mit der Einstellung auf die rechte Seite + werden die hellen Stellen weißer wiedergegeben, aber dabei wird der Kontrast schwächer.

Schattierung- und Sättigungseinstellung

- 1 Drücken Sie **Menu** und wählen Sie "Bild" - "Farbjustage" - "RGB/RGBCMY" - "RGBCMY" in dieser Reihenfolge und bestätigen Sie die Auswahl.

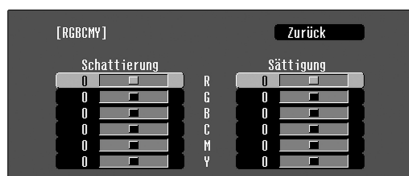

[Esc]:Zurück [↔]:Auswahl [Select]:Eingeben [Menu]:Verl.

- 2 Mit den Tasten **▲▼** bzw. **⏪⏩** eine Farbe auswählen, dann die Auswahl mit **Select** oder **Enter** bestätigen. Entweder Schattierung oder Sättigung auswählen und zur Anpassung **⏪⏩** oder **⏪⏩** verwenden.

Für die Einstellung einer anderen Farbe können Sie **Esc** drücken und "Zurück" wählen.

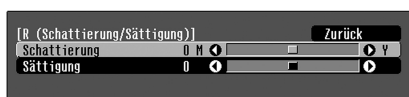

[Esc]:Zurück [↔]:Auswahl [←]:Justage [Menu]:Verlassen

- 3 Drücken Sie zum Verlassen des Menüs auf **Menu**.

Die Einstellung des Farbtons und der Farbsättigung für die einzelnen Farbkomponenten Rot (R), Grün (G), Blau (B), Zyan (C), Magenta (M) und Gelb (Y) kann angepasst werden.

■ Schattierung

Einstellung der gesamten Farbwiedergabe von Blau, Grün und Rot.

■ Sättigung

Einstellung der Gesamthelligkeit der Bilder.

Außer der Farbeinstellung kann auch die erweiterte Schärfeneinstellung und die von der Lampe ausgestrahlte Lichtstärke an das projizierte Bild angepasst werden, um die Darstellung zu optimieren.

Einstellung "Schärfe (Erweitert)"

- 1 Drücken Sie **[Menu]**, und wählen Sie dann "Bild" - "Schärfe" - "Erweitert".



- 2 Verwenden Sie **[Up/Down]** bzw. **[Left/Right]**, um einen Menüpunkt auszuwählen, und **[Left/Right]** bzw. **[Left/Right]**, um eine Anpassung vorzunehmen.

- 3 Drücken Sie zum Verlassen des Menüs auf **[Menu]**.

Passen Sie die Auflösung und den Bildkontrast an.

Wenn die Verstärkung des Höhenbands in Richtung + eingestellt ist, werden das Haar, die weißen Bereiche der Augen und die Details auf der Kleidung betont. Wenn "Tiefenband verstärkt" in Richtung + eingestellt ist, werden diejenigen Bereiche kaum betont, die durch "Höhenband verstärkt" betont werden. Stattdessen werden die groben Bereiche des gesamten Motivs wie Kontur und Hintergrund betont, was ein scharfes Bild bewirkt.

(Sie können den Wert für "Höhenband verstärkt" und "Tiefenband verstärkt" gleichzeitig anpassen, indem Sie den Regler oben auf dem Bildschirm verwenden.)

Einstellung von "H-Schärfe" / "V-Schärfe" in Richtung + vergrößert die Bildschärfe in horizontaler / vertikaler Richtung. Die Einstellung in Richtung - macht das Bild weicher.

Einstellung Automatikblende

- 1 Drücken Sie **[Menu]**, und wählen Sie dann "Bild" - "Automatikblende".

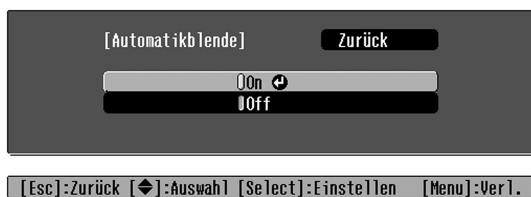

- 2 Wählen Sie "On".

- 3 Drücken Sie zum Verlassen des Menüs auf **[Menu]**.

Die Lichtstärke wird automatisch an die Helligkeit des Bilds angepasst, so dass eine Bilddarstellung mit Tiefen- und Perspektivwirkung entsteht.

* Bei der Funktion Automatikblende ist während der Projektion möglicherweise ein Betriebsgeräusch zu hören. Dabei handelt es sich nicht um eine Störung des Projektors.

Nach dem Einstellen des projizierten Bildes mit den Menübefehlen wie "Farbjustage" und "Erweitert" können die eingestellten Werte gespeichert werden.

Außerdem lassen sich gespeicherte Daten einfach abrufen, um Bilder mit den Einstellungen wiederzugeben.

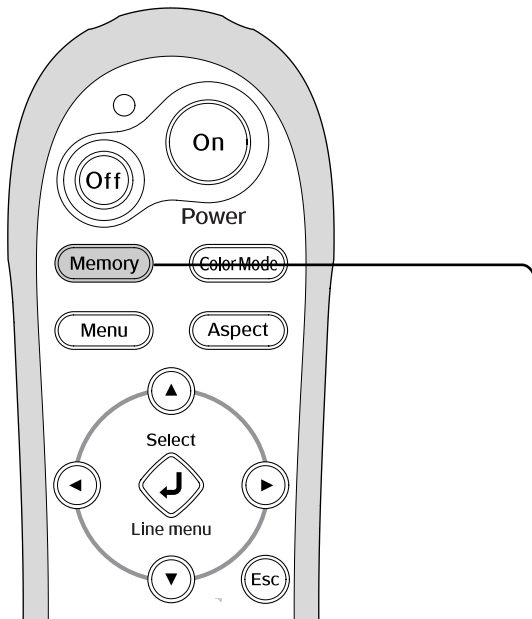

Speichern der Bildqualitätseinstellungen (Speichereingabe)

Einstellungen, die gespeichert werden können
Konfigurationsmenü S.26

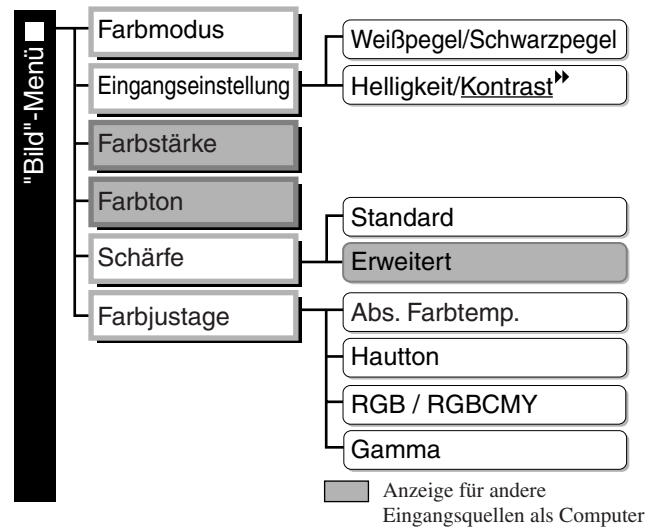

Drücken Sie die Taste oder der Fernbedienung bzw. die Taste oder des Projektors.

Drücken Sie oder , um die Auswahl zu bestätigen.



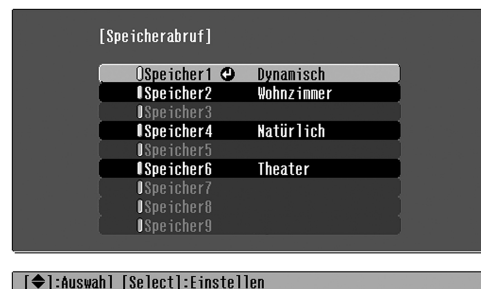

* Beim Drücken von wird das Menü ausgeschaltet.

Abrufen der Bildqualitätseinstellungen (Speicherabruf)





Auf diese Weise können die geänderten Einstellungen aller Optionen des Konfigurationsmenüs auf der linken Seite gespeichert werden. Zum Speichern der Einstellungen werden die Befehle "Speichereingabe" im "Speicher"-Menü verwendet.



Im Folgenden wird das Speichern der Einstellungen.

- 1** Führen Sie danach die gewünschten Einstellungen aus, die Sie abspeichern wollen.
- 2** Stellen Sie im "Speicher"-Menü "Speichereingabe" ein und drücken Sie danach  oder .
- 3** Wählen Sie zum Abspeichern eine Speicherbezeichnung von Speicher1 bis Speicher9 und drücken Sie  oder .

Der Status eines Speicherbereichs wird durch die Farbe des Symbols  links von der Speicherbezeichnung wie folgt angegeben.

-  Grün: Speicherbereich belegt  Grau: Speicherbereich frei
-  Orange: Gewählt

Wenn die Einstellung abgespeichert wurde, wird rechts außerdem der Farbmodus angezeigt, der beim Speichern der Einstellung ausgewählt war.

Falls ein bereits belegter Speicherbereich gewählt wird und  oder  gedrückt wird, so wird der Speicherinhalt gelöscht und die gegenwärtigen Einstellungen werden an dessen Stelle gespeichert.

Um alle Speicher zu löschen wählen Sie aus dem "Speicher"-Menü "Speicher-Rückstellung".

 S.33

Drücken Sie die Taste  und wählen Sie die gewünschte Speicherbezeichnung aus dem Menü.

-  **Tipp**
- Rechts wird der Farbmodus angezeigt, der beim Speichern der Einstellung ausgewählt war.
 - Speichereinstellungen, die auf Bilder angewendet wurden bleiben erhalten, auch wenn der Projektor ausgeschaltet wird. Wenn der Projektor das nächste Mal eingeschaltet wird, werden die gleichen Speichereinstellungen auf die Bilder angewendet.
 - Die Einstellung des gespeicherten Seitenverhältnisses wird nicht auf das projizierte Bild angewendet, wenn diese das Format 16:9 besitzt oder die Eingangssignale eine spezielle Auflösung besitzen.

Mit den Konfigurationsmenüs lassen sich verschiedene Einstellungen für den Bildschirm, die Bildqualität und die Eingangssignale vornehmen.

Die folgenden zwei Arten von Menüs stehen zur Verfügung.

■ Vollständiges Menü

Alle Punkte in einem Konfigurationsmenü lassen sich während dem Einstellen überprüfen.

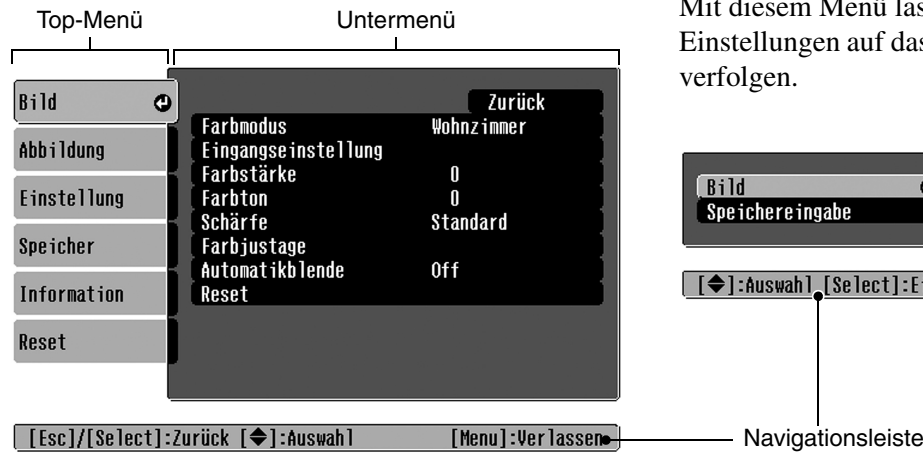

■ Zeilenmenü

Damit können einige Bereiche der Menüs "Bild" und "Speicher" im Menü "Einstellung" angepasst werden. Mit diesem Menü lassen sich die Auswirkungen der Einstellungen auf das projizierte Bild beim Einstellen verfolgen.



Für Einzelheiten zur Verwendung der Menüs wird auf den Abschnitt "Verwendung der Konfigurationsmenüs" (S.34) verwiesen.



Die Konfigurationsmenüs können zum Ein- und Ausschalten der Navigationsleiste und zum Ändern des Farbmusters und der Anzeigeposition verwendet werden.
 ⚡ "Einstellung" - "Display" - "Menüposition", "Navigationsleiste", "Menüfarbe"

Liste der Konfigurationsmenüs

Falls keine Bildsignale anliegen, lassen sich keine Einstellungen außer "Reset" und "Automatikblende" im "Bild"-Menü, oder "Auto Setup" im "Abbildung"-Menüs vornehmen. Die in den Menüs "Bild", "Abbildung" und "Information" angezeigten Punkte sind abhängig von der Art der projizierten Bildsignale.

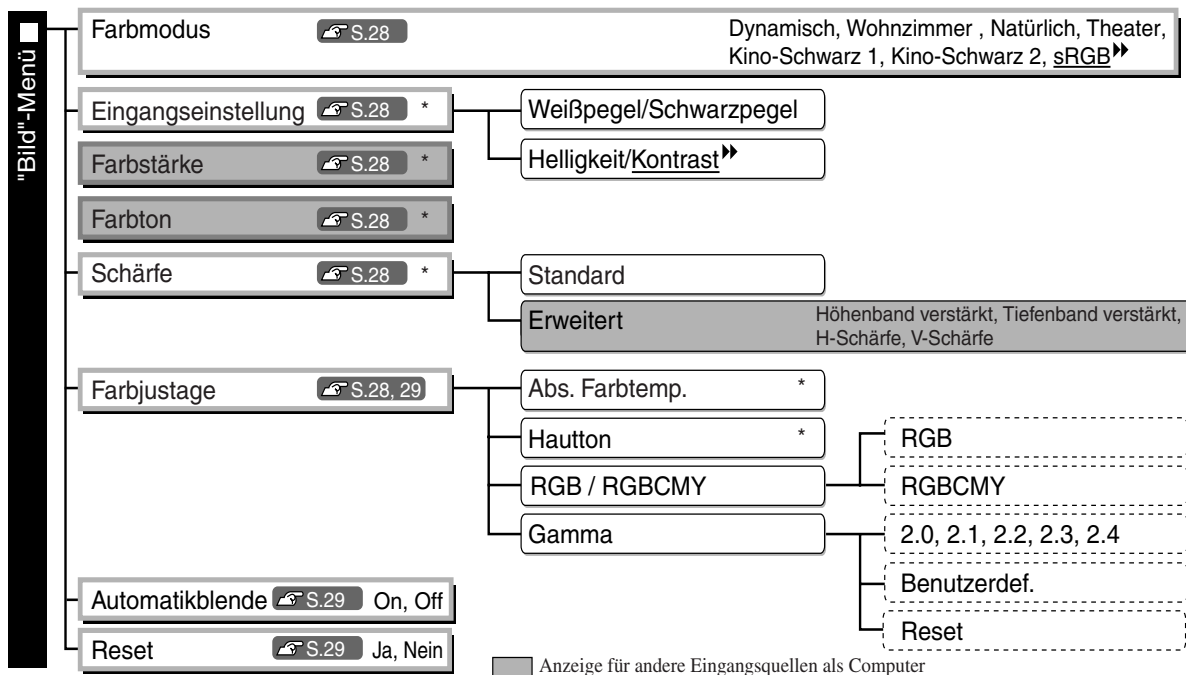

■ Anzeige für andere Eingangsquellen als Computer

* Dies wird im Zeilenmenü angezeigt.

"Abbildung"-menü

- Aspekt ▶▶ S.29 Auto, Normal, Squeeze, Zoom, Through, Squeeze Through, Breit
- Zoom Caption S.29
 - Vertikale Größe
 - Zoomposition
- Tracking ▶▶ S.29
- Sync. ▶▶ S.29
- Position S.30
- Erweitert S.30
 - EPSON Super White On, Off
 - Progressiv ▶▶ Off, Video, Film
 - Ausgangsskalierung
 - Wenn Component-Videosignale ▶▶ anliegen: Normal, Größer
 - Wenn Signale vom Eingangsanschluss [HDMI] ▶▶ anliegen: Auto, Normal, Größer
 - Setup Pegel 0%, 7.5%
 - DVI-Videopegel Normal, Erweitert
- Auto Setup S.31 On, Off
- Reset S.31 Ja, Nein

Anzeige für andere Eingangsquellen als Computer
 Nur Anzeige für Computer-Eingang
 (erscheint nicht, wenn Signale vom [HDMI]-Eingangsanschluss anliegen)

"Einstellung"-Menü

- Keystone S.31
- Betrieb S.31
 - Direct Power On On, Off
 - Sleep-Modus Off, 5min., 10min., 30min.
 - Trigger Impuls On, Off
 - Kindersicherung On, Off
 - Tastensperre On, Off
 - Höhen lagen-Modus On, Off
- Benutzerlogo S.32 Ja, Nein
- Display S.32
 - Menüposition Oben-Links, oben-Mitte, oben-Rechts, Mitte-Links, Mitte-Rechts, Mitte, Unten-Links, Unten-Mitte, Unten-Rechts
 - Navigationsleiste On, Off
 - Menüfarbe Farbe 1, Farbe 2
 - Meldung On, Off
 - Hintergr. Anzeigen Schwarz, Blau, Logo
 - Startbildschirm On, Off
- Eingangssignal S.33
 - Video-Signal Auto, NTSC ▶▶, NTSC4.43, PAL ▶▶, M-PAL, N-PAL, PAL60, SECAM ▶▶
 - Component Auto, YCbCr ▶▶, YPbPr ▶▶
 - D/SCART D(Auto), D(YCbCr), D(YPbPr), SCART
- Projektion S.33 Front, Front/Decke, Rück, Rück/Deck
- Sprache S.33 日本語, English, Français, Deutsch, Italiano, Español, Português, 中文, 한국어
- Reset S.33 Ja, Nein

"Information"-Menü

- Lampenstunden
 - Der Meldungstext wird in gelb angezeigt, wenn die Lampe ausgetauscht werden muss.
 - Die Zeit von 0H bis 10H wird als 0H angezeigt. Eine längere Zeit als 10H wird in Einheiten von 1H angezeigt.
- Quelle
- Eingangssignal
- Auflösung
- Wiederholrate ▶▶
- Sync-Info
- Video-Signal

"Speicher"-Menü

- Speichereingabe * S.33 Speicher1 bis Speicher9
- Speicherabruf S.33 Speicher1 bis Speicher9
- Speicher-Rückstellung S.33 Ja, Nein

"Reset"-Menü

- Reset total S.34 Ja, Nein
- Reset Lampenstunden S.34 Ja, Nein

Nur Anzeige für Composite Video/S-Video-Eingang
 Nur Anzeige für Component Video/Computer-Eingang
 Nur Anzeige für Computer-Eingang

* Dies wird im Zeilenmenü angezeigt.

Das "Information"-Menü ist nur für die Anzeige des Projektorstatus.

"Bild"-Menü

Anzeige für andere Eingangsquellen als Computer

Farbmodus^{*1}

Für den Farbmodus stehen sieben verschiedene Einstellungen zur Verfügung, so dass eine Anpassung an die projizierten Bilder oder an die Projektionsumgebung erfolgt.  S.18

Eingangseinstellung^{*2}

Diese Einstellungen lassen sich nur bei schwachem Signalpegel vom angeschlossenen Videogerät oder bei dunklen Bildern vornehmen. Es lassen sich nicht beide Einstellungen miteinander ausführen. Sie können nur eine dieser Einstellungen auswählen.

Weißpegel/Schwarzpegel

Einstellungen für die dunklen und hellen Bildstellen.

- Weißpegel: Einstellung der Helligkeit von hellen Schattierungen ohne den Schwarzpegel zu ändern. Bei einer Einstellung auf die Seite - werden helle Stellen klarer.
- Schwarzpegel: Einstellung der Helligkeit von dunklen Schattierungen ohne den Weißpegel zu ändern. Bei einer Einstellung auf die Seite + werden dunkle Stellen klarer.

Helligkeit/Kontrast[»]

Einstellung der Gesamthelligkeit der Bilder.

- Helligkeit: Die Bildhelligkeit kann eingestellt werden. Falls bei der Projektion in dunklen Räumen oder bei Verwendung kleiner Leinwände die Bilder zu hell wiedergegeben werden, kann diese Einstellung verringert werden.
- Kontrast: Einstellung des Unterschieds zwischen hellen und dunklen Stellen. Mit höherem Kontrast werden die Bilder mit größerer Modulation wiedergegeben.

Farbstärke^{*2}

Einstellung der Farbintensität der Bilder.

Farbton^{*2}

(Eine Einstellung ist nur möglich, wenn Composite Video[»] - oder S-Video[»] -Signale im NTSC[»] -Format anliegen.)

Einstellung des Farbtons.

Schärfe^{*2}

Einstellung der Bildschärfe.

Standard

Die Ergebnisse der Einstellungsänderung werden auf das gesamte Bild angewendet.

Erweitert

Damit kann ein bestimmter Bereich angepasst werden.  S.23

Farbjustage

Die "Farbjustage" lässt sich nicht einstellen, wenn die Farbbetriebsart auf "sRGB[»]" eingestellt ist.

Abs. Farbtemp.^{*2}

Diese Einstellung ist für den Gesamtfarbton der Bilder.  S.20

*1 Die Einstellwerte werden für jede Bildquelle und Signalart separat gespeichert.



*2 Die Einstellwerte werden für jede Bildquelle und Farbbetriebsart separat gespeichert.

Nur Anzeige für Computer-Eingang
(erscheint nicht, wenn Signale von der [HDMI]-Buchse anliegen)

Hautton*²

Einstellung der Hautton von Menschen im Bild.  S.20

RGB/RGBCMY*¹

- RGB :Einstellung von Offset und Gewinn für die einzelnen Farben R/G/B.  S.22
- RGBCMY :Einstellung der Schattierung und der Sättigung für die einzelnen Farben R/G/B/C/M/Y.  S.22

Gamma*¹

Damit passt man den Gammawert an. Sie können einen Wert auswählen oder Anpassungen anhand eines Bildes oder einer Grafik vornehmen.  S.20

Automatikblende*³

Die Lichtstärke wird entsprechend angepasst, je nachdem ob die Einstellung für Bilder auf (On) steht oder keine Anpassung aktiviert ist (Off).  S.23

Reset

Alle Einstellungen des "Bild"-Menüs werden auf die Voreinstellwerte zurückgestellt.

"Abbildung"-Menü

Aspekt *¹

Auswählen des Seitenverhältnisses.  S.18

Zoom Caption*¹

Falls bei der Bildwiedergabe mit Untertiteln "Aspekt" auf "Zoom" eingestellt ist, ändern Sie die Einstellung wie folgt, um die Untertitel sichtbar zu machen. Die Vertikalgröße und die Anzeigeposition lassen sich miteinander einstellen.

Vertikale Größe

Die vertikale Bildgröße wird reduziert, um die Untertitel sichtbar zu machen.

Zoomposition

Das ganze Wiedergabebild wird oben verschoben, so dass die Untertitel sichtbar werden.

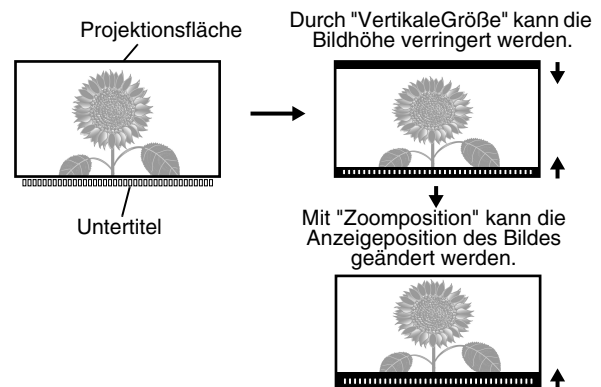

Tracking *¹

Einstellung der Bilder beim Auftreten vertikaler Bildstreifen.

Sync. *¹

Einstellung der Bilder beim Auftreten von Flimmern, Unschärfe oder Bildstörungen.

- Flimmern und Unschärfe kann auch bei der Einstellung der Helligkeit, des Kontrasts , der Bildschärfe oder der Trapezkorrektur auftreten.
- Eine bessere Einstellungen kann erreicht werden, wenn zuerst die "Tracking" und erst danach die "Sync." eingestellt wird.

*1 Die Einstellwerte werden für jede Bildquelle und Signalart separat gespeichert.

*2 Die Einstellwerte werden für jede Bildquelle und Farbbetriebsart separat gespeichert.

*3 Die Einstellwerte werden für jede Farbbetriebsart separat gespeichert.

Anzeige für andere Eingangsquellen als Computer

Position ^{*1}

(Eine Einstellung ist nicht möglich, wenn die Signale an der Eingangsanschluss [HDMI^{▶▶}] anliegen.)
Mit , ,  und  lässt sich die Anzeigeposition der Bilder ändern.

Erweitert

EPSON Super White ^{*1}

(Eine Einstellung ist nur möglich, wenn unter "Farbmodus" die Option "Natürlich", "Theater", "Kino-Schwarz 1", oder "Kino-Schwarz 2" gewählt wurde und wenn Composite Video^{▶▶}/S-Video^{▶▶}, Component Video^{▶▶} oder SCART als Eingangssignal verwendet wird.)

Falls Bildstellen, wie Wolken oder weiße T-Shirts am Strand im Sommer ungleichmäßig oder überbelichtet erscheinen, können Sie die Einstellung "On" wählen. Bei der Einstellung auf "On" wird "DVI-Videopegel" ignoriert.

Progressiv ^{▶▶} ^{*1}

(Eine Einstellung ist nur möglich, wenn Composite Video, S-Video, 525i- bzw. 625i-Component Video oder SCART als Eingangssignal verwendet wird.)

Interlace-Signale (i) werden mit einer für das Bild angemessenen Methode in progressive Signale (p) konvertiert.

- Off : Dies ist ideal für die Wiedergabe von Bildern mit vielen Bewegungen.
- Video : Das ist ideal für allgemeine Videobilder.
- Film : Im Falle einer Filmquelle werden die Bilder äquivalent zur originalen Quelle projiziert.

Ausgangsskalierung ^{*1}

(Eine Einstellung ist nicht möglich, wenn Composite Video/S-Video- oder Computersignale anliegen.)
Damit kann der Anzeigebereich geändert werden (nur ein Teil des Bildes wird projiziert).

- Normal (Anzeige 92%) : Die Eingangssignale werden mit normaler Bildgröße projiziert. TV-Bilder werden in 92% der Größe angezeigt.
- Größer (Anzeige 100%) : Die Bildbereiche oben, unten und auf den Seiten, die normalerweise nicht sichtbar sind, werden projiziert. Je nach dem Bildsignal können auf den Bildern oben und unten Bildstörungen auftreten. Passen Sie in diesen Fällen die Anzeigeposition an ("Position").  S.30
- Auto : Wird nur angezeigt, wenn Signale vom [HDMI]-Eingangsanschluss anliegen. Die Signale werden je nach dem Eingangssignal automatisch mit einer Größe von 100% bzw. 92% projiziert. (Keine Anzeige, wenn die DVI-Buchse des Geräts an der Eingangsanschluss [HDMI] des Projektors angeschlossen ist.)

Setup Pegel ^{*1}

(Eine Einstellung ist nur möglich, wenn Composite- oder S-Video-Signale im NTSC-Format anliegen oder wenn Component- Video oder RGB- Video als Bildquelle eingestellt sind. Eine Einstellung ist nicht möglich, Eine Einstellung ist nicht möglich, wenn Computersignale anliegen.)

Bei Verwendung von Geräten die für Länder wie Südkorea bestimmt sind, die andere Schwarzpegelinstellungen (Sollpegel) verwenden, können Sie mit dieser Funktion die richtige Bildwiedergabe einstellen. Kontrollieren Sie beim Ändern dieser Einstellung die Spezifikationen des anzuschließenden Gerätes.

DVI-Videopegel ^{*1}

(Eine Einstellung ist nur möglich, wenn "EPSON Super White" auf "Off" geschaltet ist.)
Wenn die Eingangsanschluss [HDMI] des Projektors mit einem HDMI/DVI-Kabel an der DVI-Buchse eines DVD-Spielers oder eines ähnlichen Gerätes angeschlossen ist, wird der Videopegel für den Projektor auf den am DVD-Spieler eingestellten Videopegel abgestimmt. Am DVD-Spieler kann entweder Normal oder Erweitert eingestellt werden.

Nur Anzeige für Computer-Eingang
(erscheint nicht, wenn Signale von der [HDMI]-Buchse anliegen)

Auto Setup

Zum Ein- und Ausschalten der Auto-Einstellung für eine optimale automatische Bildeinstellung beim Ändern des Eingangssignals. Die drei automatisch eingestellten Optionen sind "Tracking▶", "Position" und "Sync.▶"

Reset

Mit Ausnahme von "Aspekt▶" werden alle Einstellwerte im Menü "Abbildung" auf ihre Standardwerte zurückgesetzt.

"Einstellung"-Menü



Keystone

(Falls das Bildseitenverhältnis auf "Breit" eingestellt ist, lässt sich keine Trapezkorrektur vornehmen.)

Dies wird zur Korrektur der Trapezverzerrung verwendet. Die gleiche Korrektur lässt sich auch mit den Tasten des Projektors ausführen.  S.17

Betrieb

"Direct Power On"

Beim Einschalten des Projektors über den Hauptschalter können Sie festlegen, ob die Projektion startet (On) bzw. nicht startet (Off), ohne dass  oder  gedrückt wird.

Wenn die Stromversorgung des Geräts in der Einstellung "On" eingeschaltet bleibt, muss beachtet werden, dass der Projektor durch einen Spannungsstoß, der nach einem Stromausfall oder aus einem anderen Grund auftritt, automatisch eingeschaltet werden kann.

Sleep-Modus

Der Projektor ist mit einer Energiesparfunktion ausgerüstet, die den Projektor automatisch in die Betriebsbereitschaft umschaltet, wenn für eine gewisse Zeit kein Eingangssignal am Projektor anliegt. Für die Dauer, bis die Energiesparfunktion anspricht, stehen vier verschiedene Einstellungen zur Verfügung. Bei der Einstellung "Off" ist die Energiesparfunktion ausgeschaltet.



Falls Sie  bei eingeschalteter Betriebsbereitschaft drücken, wird die Projektion wieder eingeschaltet.

Trigger Impuls

Ein-(On) und Ausschalten (Off) der Auslösefunktion zum Feststellen des Ein/Ausschaltzustands des Projektors und ob Betriebsstörungen des Projektors auf externe Geräte übertragen werden.

Bei Änderungen wird die neue Einstellung nach dem Ausschalten und Abkühlen angewendet.

Kindersicherung

Mit dieser Sicherung wird die Taste  zum Einschalten des Projektors gesperrt, so dass ein Kind den Projektor nicht unabsichtlich einschalten und in das Objektiv schauen kann. Bei eingeschalteter Tastensperre muss  zum Einschalten für ungefähr 3 Sekunden gedrückt gehalten werden.  kann zum Ausschalten des Projektors verwendet werden, und die Fernbedienung lässt sich normal bedienen.

Bei Änderungen wird die neue Einstellung nach dem Ausschalten und Abkühlen angewendet. Wenn die "Direct Power On" auf "On" eingestellt ist, muss beachtet werden, dass die Projektion sofort beginnt, wenn der Hauptschalter eingeschaltet wird.

Tastensperre

Bei eingeschalteter Sperrfunktion können die Bedienungstasten des Projektors nicht betätigt werden und es erscheint beim Drücken einer Taste ein -Symbol auf dem Bildschirm. Zum Abbrechen {B} auf dem Bedienungsfeld des Projektors mind. 7 s lang gedrückt halten.

Wenn Sie die Einstellung ändern, ist die neue Einstellung ab dem Beenden des Konfigurationsmenüs wirksam.

Höhenlagen-Modus

Ein Lüfter ist auf eine bestimmte Drehzahl eingestellt, um die Temperatur im Geräteinnern zu senken.

Wenn Sie das Gerät über einer Höhe von ungefähr 1.500 m verwenden, verwenden Sie die Einstellung "On".

Benutzerlogo

Ein Logo kann aufgezeichnet werden, das beim Beginn der Projektion und bei aktivierter Bild- und Tonabschaltung angezeigt wird. Bei der Aufzeichnung eines Benutzerlogos wird das vorhandene Benutzerlogo gelöscht. Folgen Sie für die Installation den Anweisungen auf dem Bildschirm für die Aufzeichnung eines Benutzerlogos.

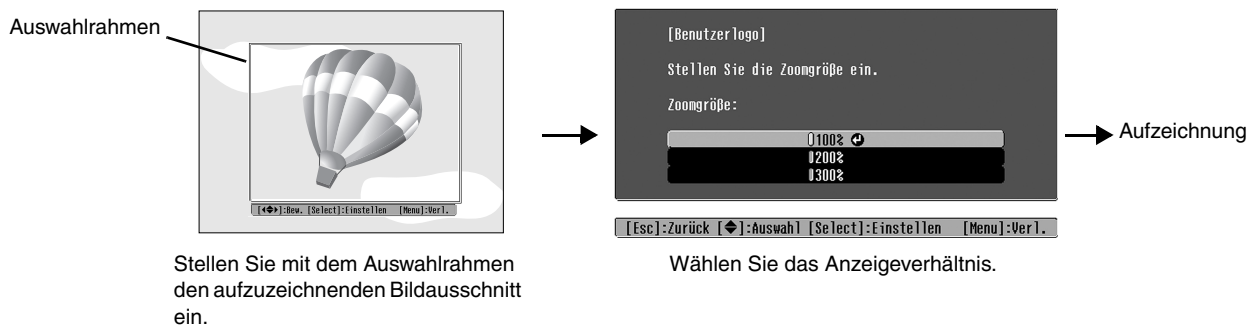

- Bei angezeigtem Auswahlrahmen wird das Bild im Dot-Format angezeigt, deshalb kann sich die Anzeigegröße ändern.
- Das Bild wird mit 400 × 300 Bildpunkten aufgezeichnet.
- Nach dem Abspeichern eines Benutzerlogos ist es nicht mehr möglich auf das ursprüngliche Logo zurückzuschalten.
- Um das aufgezeichnete Benutzerlogo verwenden zu können, muss die "Hintergr. Anzeigen" auf "Logo" gestellt werden.

Display

Menüposition

Drücken Sie , ,  oder  um die Anzeigeposition für die Menüs festzulegen.

Navigationsleiste

Ein-(On) und Ausschalten (Off) der Navigationsleiste für die Menüs.

Menüfarbe

Auswählen der Farbe für das Hauptkonfigurationsmenü und die Navigationsleiste.

- Farbe 1:Schwarz
- Farbe 2:Violett

Meldung

Ein- (On) oder Ausschalten (Off) der folgenden Anzeige.

- Bildsignal, Farbmodus, Seitenverhältnis, und Bezeichnung beim Abrufen von Speichereinstellungen.
- Anzeigen wie wenn kein Eingangssignal oder ein inkompatibles Signal vorhanden ist oder wenn die Innentemperatur ansteigt.

Hintergr. Anzeigen

Anzeige eines Menüs für die Auswahl des Bildschirmstatus, wenn die Blankfunktion verwendet wird oder wenn kein Eingangsbildsignal vorhanden ist.

Startbildschirm

Einstellung, ob beim Projektionsbeginn der Startbildschirm (projiziertes Bild beim Projektionsbeginn) angezeigt wird (On) oder nicht (Off).

Bei Änderungen wird die neue Einstellung nach dem Ausschalten und Abkühlen angewendet.

Eingangssignal

Video-Signal

Einstellung des Signalformats entsprechend des an der Eingangsanschluss [Video]- oder [S-Video] angeschlossenen Videogeräts. Bei der Einstellung "Auto" wird das Videosignal automatisch eingestellt. Bei einem stark gestörten Bildsignal oder beim Auftreten einer Störung, wie kein Projektionsbild bei der Wahl von "Auto", muss das richtige Signalformat manuell eingestellt werden.

Component

Ändern Sie diese Einstellung entsprechend der Art des Ausgangssignals vom Videogerät, das an der [Component]-Buchse angeschlossen ist.

Wenn "Auto" gewählt wurde, wird das Signal automatisch eingestellt. Wenn die Farbwiedergabe trotz gewählter Option "Auto" unnatürlich wirkt, wählen Sie das entsprechende Signal im Menü.

D/SCART

Dadurch wird das Signalformat entsprechend der Art der Ausgangssignale vom Videogerät eingestellt, das an der [SCART]-Buchse (Europa) bzw. an der [D]-Buchse (Japan) angeschlossen ist.

Projektion

Die Einstellung muss entsprechend der für den Projektor verwendeten Einstellungsmethode vorgenommen werden.

- Front : Verwenden Sie diese Einstellung, wenn der Projektor vor der Leinwand aufgestellt ist.
- Front/Decke : Verwenden Sie diese Einstellung für die Rückprojektion, wenn der Projektor vor der Leinwand aufgestellt und an der Decke aufgehängt ist.
- Rück : Verwenden Sie diese Einstellung für die Rückprojektion.
- Rück/Decke : Verwenden Sie diese Einstellung für die Rückprojektion, wenn der Projektor an der Decke aufgehängt wird.

Sprache

Mit dieser Einstellung kann die Sprache der Anzeigen und Menüs eingestellt werden.

Reset

Mit Ausnahme von "Höhenlagenmodus", "Component", "D/SCART", "Projektion" und "Sprache" werden alle Einstellungen der Funktionen im Menü "Einstellung" auf die Standardwerte zurückgesetzt.

"Speicher"-Menü

Speichereingabe

Kann für die Speicherung der Einstellungen des Menüs "Bild" verwendet werden.  S.24

Speicherabruf

Hiermit werden die zuvor mit Hilfe von "Speichereingabe" gespeicherten Einstellungen abgerufen.  S.24

Speicher-Rückstellung

Rückstellung (Löschen) der mit den Befehlen "Speichereingabe".

"Reset"-Menü

Reset total

Hiermit werden alle Einstellungen des Konfigurationsmenüs auf die voreingestellten Werte zurückgesetzt. Die Einstellungen für "Speicher", "Component", "D/SCART" und "Sprache" werden nicht zurückgesetzt.

Die Einstellungen für "Speicher" werden durch "Speicher- Rückstellung" zurückgesetzt.

Reset Lampenstunden

Initialisieren der Lampenbetriebszeit. Mit diesem Befehl wird die gesamte Lampenbetriebszeit gelöscht und auf die voreingestellte Einstellung zurückgestellt.

Verwendung der Konfigurationsmenüs

1 Anzeige eines Menüs

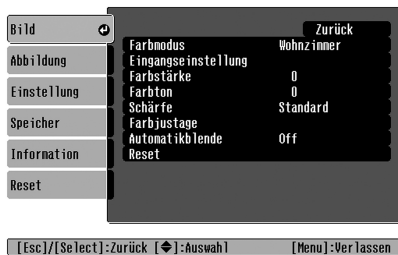

Vollständiges Menü: Drücken Sie .



Zeilenmenü: Drücken Sie  oder .



2 Wählen Sie einen Menüpunkt.

Stellen Sie mit  und  einen Menüpunkt ein und drücken Sie danach .



3 Changing settings

Beispiel:



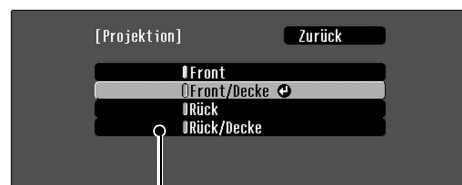



Stellen Sie die Werte mit  und  ein.



 (grün): Gegenwärtiger Einstellwert
 (orange): Gegenwärtig gewählter Punkt

Stellen Sie mit  und  einen Punkt ein und drücken Sie danach .

Wenn Sie  drücken und ein Punkt mit  daneben gewählt wird, erscheint der Auswahlbildschirm für diesen Punkt.

Drücken Sie , um zur vorherigen Anzeige zurückkehren. Sie können auch [Zurück] wählen und danach  drücken.

4 Nach abgeschlossener Einstellung

Drücken Sie .

Ablesen der Anzeigen

Für die Anzeige des Betriebsstatus des Projektors, ist der Projektor mit den folgenden zwei Anzeigen ausgerüstet.

In der folgenden Tabelle wird die Bedeutung der Anzeigen und die Behebung der Störungen beschrieben.

* Falls alle Anzeigen ausgeschaltet sind, müssen Sie kontrollieren, ob das Netzkabel richtig angeschlossen und der Hauptschalter eingeschaltet ist.

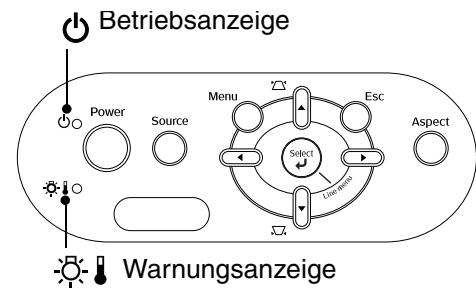

Wenn die Warnungsanzeige leuchtet oder blinkt **Warnung/Problem**

●: leuchtet : blinkt

Rot (1 s lang beleuchtet/aus) Internes Problem/Kühlgebläsestörung/Sensorstörung/Problem mit Cinema-Filter / Problem mit Automatikblende

Achtung

Ziehen Sie den Netzstecker aus der Steckdose. Wenden Sie sich anschließend an Ihren Händler oder an die nächstgelegene der in den *weltweite Garantiebedingungen* angeführten Adressen.

Rot (0,5 s lang beleuchtet/aus) Lampenstörung/Lampeneinschaltstörung/Fehlermeldung bei geöffneter Lampenabdeckung

Kontrollieren Sie, ob die Lampe defekt ist. S.44

Reinigen Sie den Luftfilter. S.42

Falls die Lampe nicht defekt ist

Tauschen Sie die Lampe aus und schalten Sie danach den Projektor wieder ein.

Falls die Störung nach dem Austauschen der Lampe nicht behoben ist, sollten Sie den Projektor nicht mehr verwenden und das Netzkabel aus der Steckdose ziehen. Wenden Sie sich anschließend an Ihren Händler oder an die nächstgelegene der in den *weltweite Garantiebedingungen* angeführten Adressen.

Falls die Lampe defekt ist

Bauen Sie die Lampe sorgfältig aus, entfernen Sie alle Bruchstücke der Lampe, da es sonst zu Verletzungen kommen kann.

Kontrollieren Sie, ob die Lampe und die Lampenabdeckung richtig angebracht sind. Wenn Sie das Gerät auf einer Höhe von mehr als ca. 1.500 m über NN verwenden, stellen Sie den "Höhenlagen-Modus" auf "On". S.31

Rot Hohe Temperatur im Inneren des Projektors (Überhitzung)

Die Lampe wird automatisch ausgeschaltet und die Projektion wird unterbrochen. Warten Sie ungefähr 5 Minuten. Schalten Sie den Hauptschalter an der Rückseite des Projektors aus, wenn das Kühlgebläse ausgeschaltet ist.

- Wenn der Projektor an einer Wand installiert wird, muss ein Zwischenraum von mindestens 20 cm zwischen Gerät und Wand freigelassen werden.
- Reinigen Sie verstopfte Luftfilter. S.42

Falls die Störung beim nächsten Einschalten nicht behoben ist, sollten Sie den Projektor nicht mehr verwenden, den Hauptschalter ausschalten und das Netzkabel aus der Steckdose ziehen. Wenden Sie sich anschließend an Ihren Händler oder an die nächstgelegene der in den *weltweite Garantiebedingungen* angeführten Adressen.







Orange Rasches Abkühlen

Sie können den Projektor weiter verwenden, aber wenn die Temperatur erneut zu hoch ansteigt, wird der Projektor automatisch ausgeschaltet.

Wenn die Betriebsanzeige leuchtet oder blinkt normal

Wenn die  Warnungsanzeige ausgeschaltet ist











● : leuchtet  : blinkt

Orange  ●	Betriebsbereitschaft	Beim Drücken von  , beginnt die Projektion nach einer kurzen Zeit.
Grün  	Während dem Anwärmen	Die Anwärmzeit beträgt ungefähr 30 Sekunden. Während dem Anwärmen kann der Projektor nicht ausgeschaltet werden.
Grün  ●	Während der Projektion	Während des normalen Betriebs.
Orange  	Während dem Abkühlen[»]	Die Abkühlzeit beträgt ungefähr 30 Sekunden. Nach abgeschlossenem Abkühlen wird der Projektor in die Betriebsbereitschaft umgeschaltet. Während dem Abkühlen können keine Projektor- oder Fernbedienungstasten betätigt werden. Falls der Hauptschalter auf der Rückseite des Projektors vor Ablauf der Abkühlungszeit ausgeschaltet wurde, müssen Sie warten bis sich die Lampe vollständig abgekühlt hat (normalerweise eine Stunde), bevor Sie den Projektor erneut einschalten.

Falls die Anzeigen keine Hilfe bieten

Zur Bestimmung des Problems wird zuerst auf die folgenden Liste von Störungen verwiesen und schlagen Sie danach für die Lösung die angegebene Seite nach, auf welcher die Einzelheiten der Störung beschrieben sind.

Bildstörungen

- **Kein Bild**  **S.37**
Die Projektion beginnt nicht, die Projektionsfläche ist schwarz, die Projektionsfläche ist blau usw.
- **Keine Anzeige von Filmbildern**  **S.37**
Keine Anzeige von Filmbildern, die auf dem Computer wiedergegeben werden.
- **Die Anzeige "Nicht verfügbar." erscheint**  **S.38**
- **Die Anzeige "Kein Signal." erscheint**  **S.38**
- **Verschwommene oder unscharfe Bilder**  **S.38**
- **Bildstörungen oder Bildverzerrungen**  **S.39**
Probleme, wie auftretende Störungen, Verzerrungen oder schwarzweiß karierte Muster.
- **Abgeschnittene Bilder (groß) oder klein**  **S.39**
Nur Wiedergabe eines Teils des Bildes.
- **Die Bildfarben sind nicht richtig**  **S.40**
Das Bild hat einen Rot- oder Grüntich, erscheint in Schwarzweiß, dumpfe Farben usw. (Die Farben werden von Computermonitoren und LCD-Bildschirmen anders wiedergegeben, so dass es möglich ist, dass die Farben des projizierten Bildes nicht mit den Farben auf dem Monitors übereinstimmen. Dies ist nicht ein Anzeichen einer Störung.)
- **Bilder zu dunkel oder zu hell**  **S.40**
- **Automatische Unterbrechung der Projektion**  **S.40**

Störungen bei Beginn der Projektion















- **Kann nicht eingeschaltet werden**  **S.41**

Probleme mit der Fernbedienung

- **Keine Funktion der Fernbedienung**  **S.41**

Bildstörungen

■ Kein Bild

Wurde die Taste [Power] gedrückt?	Drücken Sie die Taste  der Fernbedienung oder die Taste  des Projektors.
Ist der Hauptschalter ausgeschaltet?	Schalten Sie den Hauptschalter an der Rückseite des Projektors ein.
Sind alle anderen Anzeigen ausgeschaltet?	Lösen Sie das Netzkabel und schließen Sie es wieder an.  S.14 Kontrollieren Sie den Unterbrecher, um festzustellen, ob der Projektor mit Strom versorgt wird.
Ist der Leer-Modus aktiv?	Drücken Sie die Taste  der Fernbedienung, um die Leerfunktion aufzuheben.
Liegt ein Videosignal an?	Kontrollieren Sie, ob alle angeschlossenen Geräte eingeschaltet sind. Wenn der Menübefehl "Meldung" auf "On" eingestellt ist, erscheinen die Anzeigen für die Bildsignale.  "Einstellung" - "Display" - "Meldung" S.32
Sind die Bildsignalformateinstellungen richtig?	Falls ein <u>Composite Video</u>  - oder ein <u>S-Videosignal</u>  anliegt. Falls bei der Einstellung des "Video-Signal"-Menüs auf "Auto" keine Projektion stattfindet, müssen Sie das Signalformat einstellen, das der Eingangsquelle entspricht.  "Einstellung" - "Eingangssignal" - "Video-Signal" S.33
	Falls die Signalquelle an der Buchse [Component] angeschlossen ist. Falls bei der Einstellung von "Component" im Menübefehl "Eingangssignal" auf "Auto" keine Projektion erfolgt, müssen Sie das Signalformat einstellen, das dem Signal entspricht, das vom angeschlossenen Gerät projiziert wird.  "Einstellung" - "Eingangssignal" - "Component" S.33 Zum Einstellen des Formats können Sie auch  der Fernbedienung drücken.  S.15
	Beim Anschluss des Videorecorders oder des DVD-Geräts mit einem D-SCART-Adapter Drücken Sie  , um das Signalformat auf "D/SCART" einzustellen.  S.15 Wenn noch immer kein Bild angezeigt wird und das DVD-Gerät angeschlossen ist, ändern Sie die Einstellung am DVD-Gerät auf die RGB-Ausgabe.
Wurden die Einstellungen der Konfigurationsmenüs richtig gemacht?	Versuchen alle gegenwärtigen Einstellungen zurückzustellen.  S.33
Wurde der Computer am Projektor im eingeschalteten Zustand angeschlossen?	Beim Anschließen in den eingeschalteten Zustand kann die Funktionstaste (Fn), mit welcher das Videosignal auf externen Ausgang umgeschaltet wird, nicht funktionieren. Schalten Sie den Computer, der am Projektor angeschlossen ist, aus und danach wieder ein.

Bei angeschlossenem Computer

■ Keine Anzeige von Filmbildern







Ist das Bildsignal vom Computer so eingestellt, dass es gleichzeitig extern und auf dem LCD-Monitor ausgegeben wird?	Bildsignal so einstellen, dass es nur extern ausgegeben wird.  Computer-Dokumentation unter einem Titel, wie Z.B. "Externer Ausgang" oder "Anschluss eines externen Monitors"
---	---

Nur bei der Bildprojektion von einem Laptop-Computer oder einem Computer mit integriertem LCD-Monitor

■ Die Anzeige "Nicht verfügbar." erscheint

<p>Sind die Bildsignalformateinstellungen richtig?</p>	<p>Falls ein <u>Composite Video</u> - oder ein <u>S-Videosignal</u> anliegt. Falls bei der Einstellung des "Video-Signal"-Menüs auf "Auto" keine Projektion stattfindet, müssen Sie das Signalformat einstellen, das der Eingangsquelle entspricht. ↪ "Einstellung" - "Eingangssignal" - "Video-Signal" S.33</p> <p>Falls die Signalquelle an der Buchse [Component] angeschlossen ist. Falls bei der Einstellung von "Component" im Menübefehl "Eingangssignal" auf "Auto" keine Projektion erfolgt, müssen Sie das Signalformat einstellen, das dem Signal entspricht, das vom angeschlossenen Gerät projiziert wird. ↪ "Einstellung" - "Eingangssignal" - "Component" S.33 Zum Einstellen des Formats können Sie auch , Fernbedienung drücken. ↪ S.15</p>
<p>Ist der Modus auf die Frequenz und die Auflösung der Bildsignale abgestimmt?</p> <p>Nur bei der Projektion von Computerbildern</p>	<p>Verwenden Sie den "Auflösung"-Menübefehl, um das anliegende Signal zu prüfen und kontrollieren Sie anhand der "Liste von unterstützten Bildschirmformaten", ob diese Signale kompatibel sind. ↪ "Information" - "Auflösung" S.27 ↪ "Liste von unterstützten Bildschirmformaten" S.47</p>

■ Die Anzeige "Kein Signal." erscheint

<p>Sind die Kabel richtig angeschlossen?</p>	<p>Kontrollieren, ob alle notwendigen Kabel richtig angeschlossen sind. ↪ S.12</p>
<p>Wurde der richtige Eingangsanschluss gewählt?</p>	<p>Drücken Sie zum Ändern der Bildquelle die Taste , , ,  oder  der Fernbedienung oder  des Projektors. ↪ S.15</p>
<p>Sind alle angeschlossenen Geräte eingeschaltet?</p>	<p>Schalten Sie die Geräte ein.</p>
<p>Liegen am Projektor Bildsignale an?</p> <p>Nur bei der Bildprojektion von einem Laptop-Computer oder einem Computer mit integriertem LCD-Monitor</p>	<p>Wenn die Bildsignale nur zum LCD-Monitor des Computers geleitet werden, muss der Ausgang geändert werden. Bei gewissen Computern werden die Bildsignale bei Verwendung eines externen Ausgangs nicht mehr auf dem LCD-Bildschirm wiedergegeben ↪ Computer-Dokumentation unter einem Titel, wie "Externer Ausgang" oder "Anschluss eines externen Monitors"</p> <p>Bei Anschließen in eingeschaltetem Zustand kann die Funktionstaste [Fn], mit welcher das Videosignal auf externen Ausgang umgeschaltet wird, nicht funktionieren. Schalten Sie den Computer und den Projektor aus und danach wieder ein. ↪ S.14</p>

■ Verschwommene oder unscharfe Bilder

<p>Wurde die Scharfeinstellung richtig vorgenommen?</p>	<p>Stellen Sie das Bild scharf ein. ↪ S.16</p>
<p>Ist der Objektivdeckel angebracht?</p>	<p>Nehmen Sie den Objektivdeckel ab.</p>
<p>Befindet sich der Projektor im richtigen Abstand zum Bildschirm?</p>	<p>Der empfohlene Abstand zwischen Projektor und Leinwand beträgt 93–2035 cm für ein Bildschirmformat von 16:9 und 113–2490 cm für ein Bildschirmformat von 4:3. Stellen Sie den Projektor so auf, dass der Abstand in diesem Bereich liegt. ↪ S.10</p>
<p>Ist die Trapezkorrektur zu groß?</p>	<p>Verwenden Sie die Objektivverschiebung zum Einstellen der Position der Projektionsfläche oder verringern Sie den Projektionswinkel zum Verkleinern der Trapezkorrektur. ↪ S.17</p>

<p>Hat sich das Objektiv beschlagen?</p>	<p>Wenn der Projektor von einem kalten in einen warmen Raum gebracht wird, kann sich das Objektiv beschlagen, so dass das Bild unscharf wiedergegeben wird. Stellen Sie den Projektor ungefähr eine Stunde vor Inbetriebnahme im Raum auf. Schalten Sie den Projektor aus, wenn die Kondensat gebildet hat und warten Sie, bis das Kondensat verdunstet ist.</p>
---	--

■ Bildstörungen oder Bildverzerrungen

<p>Sind die Bildsignalformateinstellungen richtig?</p>	<p>Falls ein <u>Composite Video</u> - oder ein <u>S-Video</u> anliegt. Falls bei der Einstellung des "Video-Signal"-Menüs auf "Auto" keine Projektion stattfindet, müssen Sie das Signalformat einstellen, das der Eingangsquelle entspricht. ☞ "Einstellung" - "Eingangssignal" - "Video-Signal" S.33</p> <hr/> <p>Falls die Signalquelle an der Buchse [Component] angeschlossen ist. Falls bei der Einstellung von "Component" im Menübefehl "Eingangssignal" auf "Auto" keine Projektion erfolgt, müssen Sie das Signalformat einstellen, das dem Signal entspricht, das vom angeschlossenen Gerät projiziert wird. ☞ "Einstellung" - "Eingangssignal" - "Component" S.33 Zum Einstellen des Formats können Sie auch  Fernbedienung drücken. ☞ S.15</p>
<p>Sind die Kabel richtig angeschlossen?</p>	<p>Kontrollieren, ob alle notwendigen Kabel richtig angeschlossen sind. ☞ S.12</p>
<p>Wird ein Verlängerungskabel verwendet?</p>	<p>Bei Verwendung eines Verlängerungskabels können die Störungen zunehmen. Versuchen Sie einen Signalverstärker anzuschließen.</p>
<p>Wurden die Einstellungen "Sync." und "Tracking" richtig vorgenommen?</p> <div data-bbox="225 1167 560 1249" style="background-color: black; color: white; padding: 5px; margin-top: 10px;"> <p>Nur Computer- und RGB Videosignale</p> </div>	<p>Der Projektor besitzt eine automatische Einstellfunktion für eine optimale Bildprojektion. Es gibt gewisse Signalarten, die sich nicht richtig einstellen lassen, auch nicht mit der automatischen Einstellung. Verwenden Sie in solchen Fällen die Menübefehle "Tracking" und "Sync.", um die Einstellungen vorzunehmen. ☞ "Abbildung" - "Tracking", "Sync." S.29</p>
<p>Wurde die richtige Auflösung eingestellt?</p> <div data-bbox="217 1346 568 1417" style="background-color: black; color: white; padding: 5px; margin-top: 10px;"> <p>Nur bei der Projektion von Computerbildern</p> </div>	<p>Stellen Sie den Computer so ein, dass die Ausgangssignale mit dem Projektor kompatibel sind. ☞ "Liste von unterstützten Bildschirmformaten" S.47 Computer-Dokumentation</p>

■ Abgeschnittene Bilder (groß) oder klein

<p>Wurde das richtige Seitenverhältnis eingestellt?</p>	<p>Stellen Sie das Seitenverhältnis durch Drücken von  auf das Eingangssignal ein. ☞ S.18 Bei der Projektion von Bildern mit Untertiteln mit "Zoom" können Sie zum Einstellen den Menübefehl "Zoom Caption" verwenden. ☞ S.29</p>
<p>Wurde die Einstellung "Position" richtig vorgenommen?</p>	<p>Verwenden Sie zum Einstellen den Menübefehl "Position". ☞ "Abbildung" - "Position" S.30</p>
<p>Wurde der Computer für die Doppelanzeige eingestellt?</p> <div data-bbox="217 1843 568 1915" style="background-color: black; color: white; padding: 5px; margin-top: 10px;"> <p>Nur bei der Projektion von Computerbildern</p> </div>	<p>Falls die Doppelanzeige in den Anzeigeeigenschaften der Systemsteuerung des Computers aktiviert wurde, so wird nur ungefähr die Hälfte des Computerbildschirms wiedergegeben. Für die Wiedergabe des ganzen Bildes auf dem Computerbildschirm muss die Doppelanzeige ausgeschaltet werden. ☞ Computer-Dokumentation über Videotreiber</p>
<p>Wurde die richtige Auflösung eingestellt?</p> <div data-bbox="217 2049 568 2121" style="background-color: black; color: white; padding: 5px; margin-top: 10px;"> <p>Nur bei der Projektion von Computerbildern</p> </div>	<p>Stellen Sie den Computer so ein, dass die Ausgangssignale mit dem Projektor kompatibel sind. ☞ "Liste von unterstützten Bildschirmformaten" S.47 Computer-Dokumentation</p>



■ Die Bildfarben sind nicht richtig

<p>Sind die Bildsignalformateinstellungen richtig?</p>	<p>Falls ein <u>Composite Video</u> - oder ein <u>S-Videosignal</u> anliegt. Falls bei der Einstellung des "Video-Signal"-Menüs auf "Auto" keine Projektion stattfindet, müssen Sie das Signalformat einstellen, das der Eingangsquelle entspricht. ↪ "Einstellung" - "Eingangssignal" - "Video-Signal" S.33</p> <p>Falls die Signalquelle an der Buchse [Component] angeschlossen ist. Falls bei der Einstellung von "Component" im Menübefehl "Eingangssignal" auf "Auto" keine Projektion erfolgt, müssen Sie das Signalformat einstellen, das dem Signal entspricht, das vom angeschlossenen Gerät projiziert wird. ↪ "Einstellung" - "Eingangssignal" - "Component" S.33 Zum Einstellen des Formats können Sie auch  der Fernbedienung drücken. ↪ S.15</p>
<p>Sind die Kabel richtig angeschlossen?</p>	<p>Kontrollieren, ob alle notwendigen Kabel richtig angeschlossen sind. ↪ S.12</p>
<p>Wurde die Einstellung für den Kontrast richtig vorgenommen?</p>	<p>Verwenden Sie zum Einstellen der Farbe den Menübefehl "Kontrast" oder "Weißpegel". ↪ "Bild" - "Eingangseinstellung" - "Helligkeit/Kontrast" - "Weißpegel/Schwarzpegel" S.28</p>
<p>Wurde die Einstellung für den Farbe richtig vorgenommen?</p>	<p>Verwenden Sie zum Einstellen der Farbe den Befehl "Farbjustage". ↪ "Bild" - "Farbjustage" S.28</p>
<p>Wurde die Farbintensität und der Farbton richtig eingestellt?</p> <p style="background-color: black; color: white; padding: 5px; text-align: center;">Nur bei der Bildprojektion von einer Videoquelle</p>	<p>Verwenden Sie zum Einstellen der Farbe und des Farbtons die Menübefehle "Farbstärke" und "Farbton". ↪ "Bild" - "Farbstärke", "Farbton" S.28</p>

■ Bilder zu dunkel oder zu hell





<p>Wurde die Einstellung für die Helligkeit richtig vorgenommen?</p>	<p>Verwenden Sie die Menübefehle "Helligkeit", um die Einstellungen vorzunehmen. ↪ "Bild" - "Eingangseinstellung" - "Helligkeit/Kontrast" S.28</p>
<p>Wurde die Einstellung für den Kontrast richtig vorgenommen?</p>	<p>Verwenden Sie zum Einstellen der Farbe den Menübefehl "Kontrast" oder "Weißpegel". ↪ "Bild" - "Eingangseinstellung" - "Helligkeit/Kontrast" - "Weißpegel/Schwarzpegel" S.28</p>
<p>Muss die Lampe bald ersetzt werden?</p>	<p>Wenn die Lampe bald ersetzt werden muss, verdunkelt sich das Bild und die Farbqualität nimmt ab. In diesem Fall muss die Lampe ersetzt werden. ↪ S.44</p>

■ Automatische Unterbrechung der Projektion

<p>Ist der "Sleep-Modus" auf "On" eingeschaltet?</p>	<p>Bei eingeschaltetem Menübefehl "Sleep-Modus" auf "On" wird die Lampe automatisch in die Betriebsbereitschaft umgeschaltet, wenn während ungefähr 30 Minuten kein Videosignal anliegt. Drücken Sie die Taste  der Fernbedienung oder die Taste  des Projektors, um den Projektor wieder einzuschalten. Falls keine Umschaltung in den Ruhezustand erwünscht ist, können Sie die Einstellung des Menübefehls "Sleep-Modus" auf "Off" stellen. ↪ "Einstellung" - "Betrieb" - "Sleep-Modus" S.31</p>
---	--

Störungen bei Beginn der Projektion

■ Kann nicht eingeschaltet werden

Wurde die Taste [Power] gedrückt?	Drücken Sie  der Fernbedienung oder  des Projektors.
Ist "Kindersicherung" auf "On" eingestellt?	Falls der Menübefehl "Kindersicherung" auf "On" eingestellt ist, halten Sie die Taste  des Projektors zum Einschalten für ungefähr 3 Sekunden gedrückt oder drücken Sie die Taste  der Fernbedienung zum Einschalten. <i>☞ "Einstellung" - "Betrieb" - "Kindersicherung" S.31</i>
Ist "Tastensperre" auf "On" eingestellt?	Falls der Menübefehl "Tastensperre" auf "On" eingestellt ist, sind alle Tasten des Projektors funktionslos. Drücken Sie die Taste  der Fernbedienung. <i>☞ "Einstellung" - "Betrieb" - "Tastensperre" S.31</i>
Sind alle anderen Anzeigen ausgeschaltet?	Lösen Sie das Netzkabel und schließen Sie es wieder an. <i>☞ S.14</i> Kontrollieren Sie den Unterbrecher, um festzustellen, ob der Projektor mit Strom versorgt wird.
Werden die Anzeigen beim Berühren des Netzkabels aus- und eingeschaltet?	Schalten Sie den Projektor aus, lösen Sie das Netzkabel und schließen Sie das Kabel wieder an. Falls damit das Problem nicht gelöst wird, kann eine Störung des Netzkabels vorliegen. Wenden Sie sich anschließend an Ihren Händler oder an die nächstgelegene der in den <i>weltweite Garantiebedingungen</i> angeführten Adressen.

Probleme mit der Fernbedienung

■ Keine Funktion der Fernbedienung

Wird die Fernbedienung beim Betätigen gegen den Fernbedienungsempfänger gerichtet?	Richten Sie die Fernbedienung gegen den Fernbedienungsempfänger. Der Bedienungswinkel der Fernbedienung beträgt ungefähr $\pm 30^\circ$ horizontal und $\pm 30^\circ$ vertikal. <i>☞ S.13</i>
Befindet sich die Fernbedienung zu weit vom Projektor entfernt?	Der Bedienungsbereich der Fernbedienung beträgt ungefähr 10 m. <i>☞ S.13</i>
Wird der Fernbedienungsempfänger von direktem Sonnenlicht oder Leuchtstofflampenbeleuchtung getroffen?	Stellen Sie den Projektor so auf, dass der Fernbedienungsempfänger keiner starken Lichteinwirkung ausgesetzt ist.
Sind die Batterien erschöpft oder wurden sie falsch eingesetzt.	Setzen Sie neu Batterien ein und beachten Sie die Polaritäten. <i>☞ S.13</i>

In diesem Abschnitt wird die Wartung des Projektors, wie das Reinigen und das Ersetzen von Verbrauchsteilen beschrieben.

Reinigung

Bei einer Verschmutzung oder einer Bildverschlechterung muss der Projektor gereinigt werden.

Achtung

Für Details zur sicheren Handhabung des Projektors beim Reinigen wird auf die separate Anleitung *Sicherheitsanweisungen und weltweite Garantiebestimmungen* verwiesen.

Reinigen des Luftfilters

Wenn der Luftfilter mit Staub verstopft ist und die Anzeige "überhitzter Projektor. Prüfen Sie, ob die Luftöffnungen nicht blockiert sind. Reinigen oder ersetzen Sie das Luftfilter." erscheint, muss der Luftfilter gereinigt werden.

Kehren Sie den Projektor um und reinigen Sie den Luftfilter mit einem Staubsauger.

Achtung

Ein verstopfter Luftfilter kann zu Überhitzung und Betriebsstörungen führen und dadurch kann sich die Lebensdauer der optischen Teile verringern. Es wird empfohlen den Luftfilter ungefähr alle drei Monate zu reinigen. Bei Verwendung des Projektors an einem staubigen Ort, muss der Luftfilter häufiger gereinigt werden.

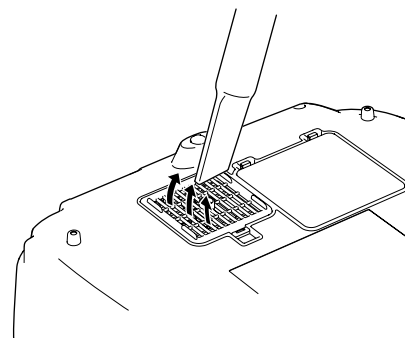

Reinigen des Projektorgehäuses

Reinigen Sie das Projektorgehäuse mit einem weichen Tuch. Bei starker Verschmutzung können Sie das Tuch zum Reinigen mit neutraler Reinigungsmittellösung anfeuchten. Reiben Sie das Gehäuse mit einem weichen Tuch trocken.

Achtung

Reinigen Sie das Projektorgehäuse nicht mit flüchtigen Mitteln, wie Wachs, Alkohol oder Farbverdünner. Dadurch kann sich das Gehäuse verformen und die Farbe kann sich ablösen.

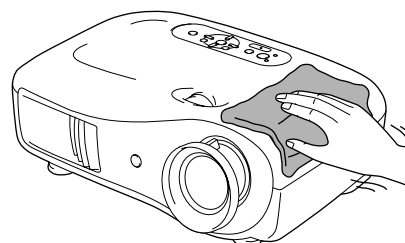

Reinigen des Objektivs

Zum Reinigen des Objektivs wird ein für diesen Zweck angeschaffter Foto-Blasebalg empfohlen. Alternativ können Sie es auch vorsichtig mit Brillenreinigungstüchern abwischen.

Achtung

Reiben Sie das Objektiv nicht mit harten Gegenständen ab und setzen Sie es keinen Stößen aus, um eine Beschädigung zu vermeiden.

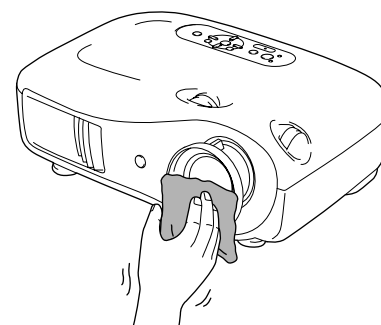

Austauschintervalle von Verbrauchsmaterialien

Luftfilteraustauschperiode

- Luftfilter wurde beschädigt oder die Meldung "Austauschen" wird angezeigt, obwohl der Luftfilter gereinigt wurde.

☞ "Ersetzen des Luftfilters" S.44

Lampenaustauschperiode

- Die Anzeige "Lampe erneuern." wird beim Einschalten auf dem Bildschirm eingeblendet.

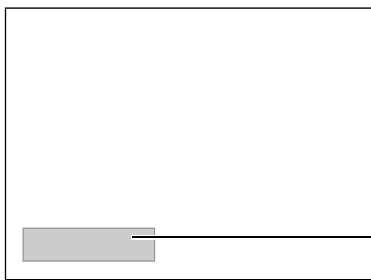

— Eine Anzeige wird eingeblendet.

- Die projizierten Bilder werden dunkler und mit schlechterer Qualität wiedergegeben.



Tip

- Die Mitteilung zum Auswechseln erscheint nach einer minimalen Brenndauer von 1600 Betriebsstunden, um eine gleich bleibende Helligkeit und Bildqualität zu gewährleisten. Die Zeit bis die Anzeige erscheint hängt von den Verwendungsbedingungen, wie den Farbmoduseinstellungen ab. Falls die Lampe nach Ablauf dieser Betriebsdauer weiter verwendet wird, nimmt die Gefahr eines Lampenbruchs zu. Ersetzen Sie deshalb die Lampe so rasch als möglich, sobald die Mitteilung für das Ersetzen der Lampe erscheint, selbst wenn die Lampe noch funktioniert.
- Je nach Lampencharakteristik und der Verwendungsart kann die Lampe dunkler werden oder ganz ausfallen, bevor die Lampenwarnung erscheint. Aus diesem Grund sollten Sie immer eine Ersatzlampe bereithalten.
- Wenden Sie sich für eine Ersatzlampe an Ihren Fachhändler oder rufen Sie EPSON unter der Nummer + 49 (0)1805 235470 an.

Austauschen der Lampe und der Luftfilter

Ersetzen des Luftfilters



Tipp

Beim Entsorgen der alten Luftfilter müssen die örtlichen Vorschriften eingehalten werden. Luftfilter: Polypropylen

1 Drücken Sie zum Ausschalten des Projektors **Off** oder **Power**, warten sie, bis er abgekühlt ist, und schalten Sie den Hauptschalter aus.

2 Nehmen Sie die Luftfilterabdeckung ab.

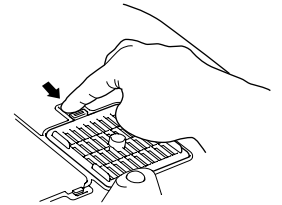

Greifen Sie mit einem Finger unter die Klappe und ziehen Sie diese nach oben.

Ersetzen der Lampe

Achtung

Wenn die Lampe nicht mehr funktioniert und ausgewechselt werden muss, besteht die Gefahr, dass die Lampe zerbrochen ist. Falls der Projektor an der Decke aufgehängt ist, sollte für den Lampenaustausch immer angenommen werden, dass die Lampe zerbrochen ist. Behandeln Sie deshalb die Lampe mit äußerster Vorsicht. Halten Sie sich außerdem neben und nicht unter dem Projektor auf.

1 Drücken Sie zum Ausschalten des Projektors **Off** oder **Power**, warten sie, bis er abgekühlt ist, und schalten Sie den Hauptschalter aus.

* Warten Sie bis die Lampe abgekühlt ist (ca. 1 Stunde).

2 Nehmen Sie die Lampenabdeckung ab.

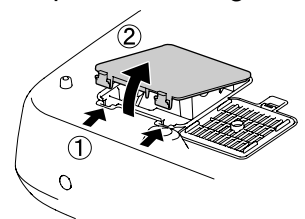

6 Ziehen Sie die Lampenschrauben richtig fest.

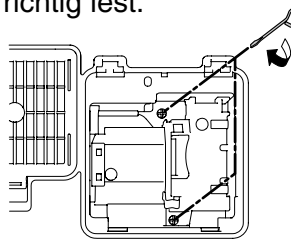

7 Bringen Sie die Lampenabdeckung wieder an.

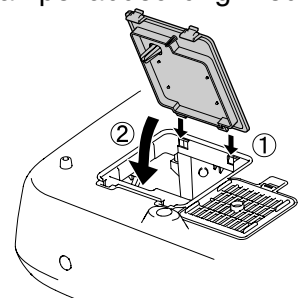

Zurückstellen der Lampenbetriebszeit

Nach dem Austauschen der Lampe muss die Lampenbetriebszeit immer zurückgestellt werden. Der Projektor ist mit einem Zähler für die Lampenbetriebszeit ausgerüstet. Beim Erreichen einer gewissen Lampenbetriebszeit wird eine Warnung für das Ersetzen der Lampe angezeigt.

1 Drücken Sie **On**, um den Projektor einzuschalten.

2 Drücken Sie **Menu**, um das Konfigurationsmenü anzuzeigen.

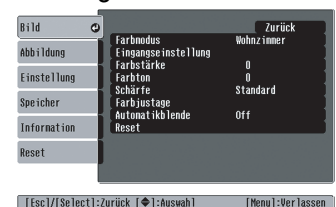

3 Entfernen Sie den alten Luftfilter.

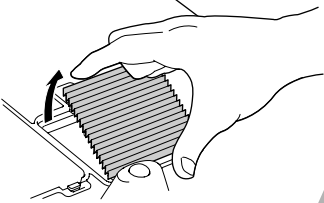

4 Setzen Sie den neuen Luftfilter ein.

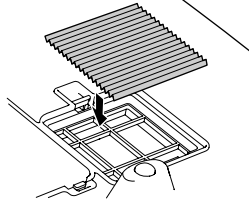

5 Bringen Sie die Luftfilterabdeckung an.

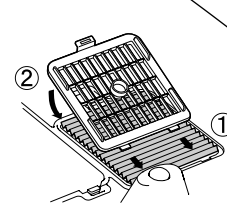

3 Lösen Sie die Lampenhalteschrauben.

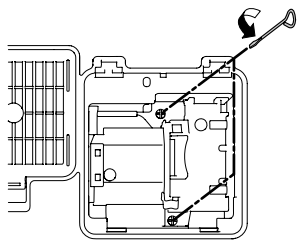

4 Entfernen Sie die alte Lampe.

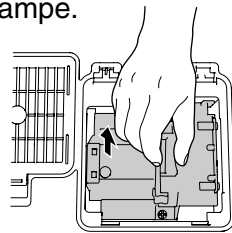

Gerade Herausziehen.

5 Setzen Sie die neue Lampe ein.

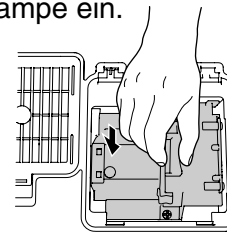

Kontrollieren Sie, ob die Lampe richtig gerichtet ist.

Achtung

- Bauen Sie die Lampe und die Lampenabdeckung richtig ein. Bei nicht richtig eingesetzter Lampe bzw. Lampenabdeckung kann die Lampe nicht eingeschaltet werden.
- In diesem Produkt befindet sich eine Lampe, die Quecksilber (Hg) enthält. Beachten Sie die gültigen örtlichen Richtlinien zu Entsorgung und Recycling. Entsorgen Sie die Lampe nicht mit dem herkömmlichen Hausmüll.

3 Wählen Sie aus dem "Reset"-Menü "Reset Lampenstunden".

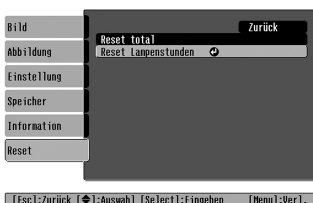

4 Wählen Sie "Ja" und drücken Sie .



Bei Bedarf ist das folgende Sonderzubehör erhältlich. Der Stand dieser Liste mit Sonderzubehör / Verbrauchsmaterial ist Oktober 2006. Für das Sonderzubehör werden jegliche Änderungen vorbehalten.

■ Sonderzubehör

Mobile Leinwand 50" ELPSC06

Mobile und kompakte Leinwand.
(Seitenverhältnis \rightarrow 4:3)

Mobile Leinwand 60" ELPSC07

Mobile Leinwand 80" ELPSC08

Tragbare Leinwand. (Seitenverhältnis 4:3)

VGA-Videokabel (1,8 m) ELPKC02

VGA-Videokabel (3 m) ELPKC09

VGA-Videokabel (20 m) ELPKC10

(Für Mini-D-Sub 15-polig/Mini-D-Sub 15-polig)

Für den Anschluss des Projektors an einen Computer.

Deckenhalterung* ELPMB20

(mit Deckenplatte)

Für die Aufhängung des Projektors an der Decke.

600-mm-Rohrverlängerung* ELPFP07

Für die Aufhängung des Projektors an einer hohen Decke oder einer Furnierdecke.

* Für die Aufhängung des Projektors an der Decke ist eine Spezialmontage erforderlich. Wenden Sie sich bitte für diese Installationsart an den Fachhändler.

■ Verbrauchsmaterial

Ersatzlampe ELPLP39

(1 Ersatzlampe, 1 Ersatzschraubendreher)

Verwenden Sie diese Lampe als Ersatz für eine defekte Lampe.

Luftfilterset ELPAF09

(1 Luftfilter)

Verwenden Sie diese Filter als Ersatz für defekte Luftfilter.

Je nach der Einstellung kann die Auflösung des Ausgangsbildschirms etwas verschieden sein.

Component Video»

4:3 16:9 : Seitenverhältnis» Einheit: Punkte

Signal	Auflösung	Seitenverhältnis					
		Normal	Squeeze	Zoom	Through	Squeeze through	Breit
SDTV» (525i, 60Hz)	720×480 720×360 *	960×720 <input type="checkbox"/> 4:3	1280×720 <input type="checkbox"/> 16:9	1280×720 <input type="checkbox"/> 16:9	596×446 <input type="checkbox"/> 4:3	794×446 <input type="checkbox"/> 16:9	1280×760 <input type="checkbox"/> 16:9
SDTV(625i, 50Hz)	720×576 720×432 *	960×720 <input type="checkbox"/> 4:3	1280×720 <input type="checkbox"/> 16:9	1280×720 <input type="checkbox"/> 16:9	708×528 <input type="checkbox"/> 4:3	944×528 <input type="checkbox"/> 16:9	1280×760 <input type="checkbox"/> 16:9
SDTV(525p)	720×480 720×360 *	960×720 <input type="checkbox"/> 4:3	1280×720 <input type="checkbox"/> 16:9	1280×720 <input type="checkbox"/> 16:9	596×446 <input type="checkbox"/> 4:3	794×446 <input type="checkbox"/> 16:9	1280×760 <input type="checkbox"/> 16:9
SDTV(625p)	720×576 720×432 *	960×720 <input type="checkbox"/> 4:3	1280×720 <input type="checkbox"/> 16:9	1280×720 <input type="checkbox"/> 16:9	708×528 <input type="checkbox"/> 4:3	944×528 <input type="checkbox"/> 16:9	1280×760 <input type="checkbox"/> 16:9
HDTV» (750p) 16:9	1280×720	1280×720 <input type="checkbox"/> 16:9	-	-	1176×664 <input type="checkbox"/> 16:9	-	-
HDTV(1125i) 16:9	1920×1080	1280×720 <input type="checkbox"/> 16:9	-	-	-	-	-

*Letterbox-Signal

Composite Video»/S-Video»

4:3 16:9 : Seitenverhältnis Einheit: Punkte

Signal	Auflösung	Seitenverhältnis					
		Normal	Squeeze	Zoom	Through	Squeeze through	Breit
TV(NTSC»)	720×480 720×360 *	960×720 <input type="checkbox"/> 4:3	1280×720 <input type="checkbox"/> 16:9	1280×720 <input type="checkbox"/> 16:9	596×446 <input type="checkbox"/> 4:3	794×446 <input type="checkbox"/> 16:9	1280×720 <input type="checkbox"/> 16:9
TV(PAL», SECAM»)	720×576 720×432 *	960×720 <input type="checkbox"/> 4:3	1280×720 <input type="checkbox"/> 16:9	1280×720 <input type="checkbox"/> 16:9	708×528 <input type="checkbox"/> 4:3	944×528 <input type="checkbox"/> 16:9	1280×720 <input type="checkbox"/> 16:9

*Letterbox-Signal

Bildsignal vom Computer

Einheit: Punkte

Signal	Auflösung	Seitenverhältnis					
		Normal	Squeeze	Zoom	Through	Squeeze through	Breit
<u>VGA</u> ▶▶ 60	640×480 640×360 *2	960×720	1280×720	1280×720	640×480	853×480	1280×720
VESA72/75/ 85, iMac *1	640×480 640×360 *2	960×720	1280×720	1280×720	640×480	853×480	1280×720
<u>SVGA</u> ▶▶ 56/60/ 72/75/85, iMac *1	800×600 800×450 *2	960×720	1280×720	1280×720	800×600	1066×600	1280×720
<u>XGA</u> ▶▶ 60/70/ 75/85, iMac *1	1024×768 1024×576 *2	960×720	1280×720	1280×720	-	-	1280×720
WXGA60-1	1280×768	1280×720	1280×720	1280×720	-	-	-
WXGA60-2	1360×768	1280×720	1280×720	1280×720	-	-	-
<u>SXGA</u> ▶▶ 60	1280×1024 1280×960	960×720	1280×720	1280×720	-	-	1280×720
MAC13"	640×480	960×720	1280×720	1280×720	640×480	853×480	1280×720
MAC16"	832×624	960×720	1280×720	1280×720	832×624	1109×624	1280×720
MAC19"	1024×768	960×720	1280×720	1280×720	-	-	1280×720
<u>SDTV</u> ▶▶ (525i, 60Hz)	720×480 720×360 *2	960×720	1280×720	1280×720	640×480	853×480	1280×720
SDTV(525p)	720×480 720×360 *2	960×720	1280×720	1280×720	640×480	853×480	1280×720
SDTV(625i, 50Hz)	720×576 720×432 *2	960×720	1280×720	1280×720	768×576	1024×576	1280×720
SDTV(625p)	720×576 720×432 *2	960×720	1280×720	1280×720	768×576	1024×576	1280×720
<u>HDTV</u> ▶▶ (750p)	1280×720	1280×720	-	-	1280×720	-	-
HDTV(1125i)	1920×1080	1280×720	-	-	-	-	-

*1 Ein Anschluss ist nicht möglich, falls das Gerät nicht über einen VGA-Anschluss verfügt.

*2 Letterbox-Signal

 entspricht den Eingangssignalen vom einer Eingangsanschluss [HDMI]

Es ist möglich, dass sich auch Signale, die nicht in der vorstehenden Tabelle aufgeführt sind, projizieren lassen. Bei solchen Signalen stehen möglicherweise nicht alle Funktionen zur Verfügung.

Bezeichnung	Home Projector EMP-TW700		
Abmessungen	406 (B) × 124 (H) × 310 (T) mm (ohne FüÙe)		
Diagonale	0,7 Zoll breit		
Anzeigemethode	Polysilizium-TFT-Aktivmatrix		
AuflöÙung	921,600 Pixel (1280 (B) × 720 (H)) × 3		
Abtastfrequenzen	Analog	Pixeltakt	: 13.5 - 110 MHz
		Horizontal	: 15 - 92 kHz
		Vertikal	: 50 - 85 Hz
	Digital	Pixeltakt	: 13.5 - 81 MHz
		Horizontal	: 15 - 60 kHz
		Vertikal	: 50 - 85 Hz
Scharfeinstellung	Manuell		
Zoomeinstellung	Manuell (ca. 1 : 2,1)		
Objektivverschiebung	Manuell (Höchstwerte: Etwa 102% vertikal, 50% horizontal.)		
Lampe (Lichtquelle)	UHE-Lampe, 170 W, Modell: ELPLP39		
Netzstromversorgung	100- 240VAC 50/60Hz 2,7-1,2A Leistungsaufnahme Betrieb: 245W(100 bis 120 V), 240W(200 bis 240 V) Betriebsbereitschaft: 4,0W(100 bis 120V), 5,0W(200 bis 240 V)		
HöÙe über NN für den Betrieb	0 - 2.286m		
Betriebstemperatur	+5 – +35°C (keine Kondensation)		
Aufbewahrungstemperatur	-10 – +60°C (keine Kondensation)		
Gewicht	ca. 5,4kg		
Buchsen	SCART-Eingang	1	D + RCA-Buchsen
	Component-Eingang	1	3 RCA-Buchsen
	PC-Eingang	1	Mini D-Sub 15-polig (Buchse) blau
	<u>HDMI</u> ®-Eingang	1	HDMI
	Video-Eingang	1	RCA-Buchse
	S-Video-Eingang	1	DIN-Minibuchse, 4-polig
	RS-232C	1	D-Sub 9-polig (Stecker)
	Trigger out	1	3,5 mm-Minibuchse



Pixelworks DNX™ IC werden in diesem Projektor verwendet.

■ Winkel oder Neigung

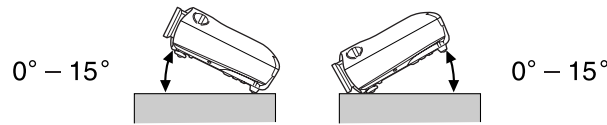

Wenn Sie den Projektor mit einer Neigung von mehr als 15° aufstellen, könnte er beschädigt werden und Unfälle verursachen.

■ RS-232C-Kabellayout

- Steckerform : D-Sub 9-polig (Stecker)
- Projektoreingangsstecker : RS-232C

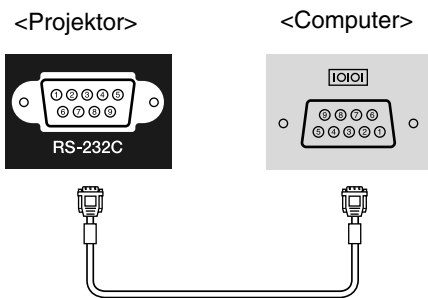

<Projektor>	(serielles PC-Kabel)	<Computer>
GND 5	————— 5	GND
RD 2	←———— 3	TD
TD 3	—————→ 2	RD
DTR 4	—————→ 6	DSR
DSR 6	←———— 4	DTR

Signal	Funktion
GND	Signalmasse
TD	Übertragungsdaten
RD	Empfängerdaten
DSR	Datenbereitschaft
DTR	Datenklemmenbere-itschaft

Safety

USA
UL60950-1

Canada
CSA C22.2 No.60950-1

EU
The Low Voltage Directive
(73/23/EEC)
IEC/EN60950-1

EMC

USA
FCC Part 15B Class B (DoC)

Canada
ICES-003 Class B

EU
The EMC Directive
(89/336/EEC)
EN55022 Class B
EN55024
IEC/EN61000-3-2
IEC/EN61000-3-3

Australia/New Zealand
AS/NZS CISPR 22:2002 Class B

DECLARATION of CONFORMITY

According to 47CFR, Part 2 and 15
Class B Personal Computers and Peripherals; and/or
CPU Boards and Power Supplies used with Class B
Personal Computers

We : EPSON AMERICA, INC.
Located at : 3840 Kilroy Airport Way
MS: 313
Long Beach, CA 90806
Tel : 562-290-5254

Declare under sole responsibility that the product identified herein, complies with 47CFR Part 2 and 15 of the FCC rules as a Class B digital device. Each product marketed, is identical to the representative unit tested and found to be compliant with the standards. Records maintained continue to reflect the equipment being produced can be expected to be within the variation accepted, due to quantity production and testing on a statistical basis as required by 47CFR 2.909. Operation is subject to the following two conditions : (1) this device may not cause harmful interference, and (2) this device must accept any interference received, including interference that may cause undesired operation.

Trade Name : EPSON
Type of Product : Projector
Model : EMP-TW700

FCC Compliance Statement For United States Users

This equipment has been tested and found to comply with the limits for a Class B digital device, pursuant to Part 15 of the FCC Rules. These limits are designed to provide reasonable protection against harmful interference in a residential installation. This equipment generates, uses, and can radiate radio frequency energy and, if not installed and used in accordance with the instructions, may cause harmful interference to radio or television reception. However, there is no guarantee that interference will not occur in a particular installation. If this equipment does cause interference to radio and television reception, which can be determined by turning the equipment off and on, the user is encouraged to try to correct the interference by one or more of the following measures.

- Reorient or relocate the receiving antenna.
- Increase the separation between the equipment and receiver.
- Connect the equipment into an outlet on a circuit different from that to which the receiver is connected.
- Consult the dealer or an experienced radio/TV technician for help.

WARNING

The connection of a non-shielded equipment interface cable to this equipment will invalidate the FCC Certification or Declaration of this device and may cause interference levels which exceed the limits established by the FCC for this equipment. It is the responsibility of the user to obtain and use a shielded equipment interface cable with this device. If this equipment has more than one interface connector, do not leave cables connected to unused interfaces. Changes or modifications not expressly approved by the manufacturer could void the user's authority to operate the equipment.

Im Folgenden werden einige in dieser Anleitung verwendete Fachausdrücke näher erklärt. Weitere Informationen können Sie in entsprechender Fachliteratur finden.

Abkühlung

Dieser Vorgang ist zum Abkühlen der Projektorlampe, nachdem sie während des Betriebs heiß geworden ist. Der Vorgang wird beim Betätigen der Taste [Power] der Fernbedienung oder des Projektors zum Ausschalten des Projektors automatisch ausgeführt. Den Hauptschalter während dem Abkühlen nicht ausschalten, da andernfalls der Abkühlvorgang nicht ordnungsgemäß abläuft. Falls die Abkühlung nicht normal beendet wird, verbleiben die Projektorlampe und die inneren Teile in heißem Zustand, und dies kann zu einer Verkürzung der Lampenlebensdauer oder zu anderen Betriebsstörungen des Projektors führen. Der Projektor ist nach etwa 30 s abgekühlt. Die tatsächliche Abkühlungszeit hängt von der Umgebungstemperatur ab.

Anti-Diebstahl-Vorrichtung

Eine Vorrichtung bestehend aus einem Schutzgehäuse mit einem Loch, durch welches ein im Handel erhältliches Diebstahlschutzkabel gezogen werden kann, um das Gerät an einem Tisch oder an einer Säule zu sichern. Dieser Projektor ist kompatibel mit dem Microsaver Security System hergestellt von Kensington.

Composite Video

Videosignale, deren Helligkeits- und Farbsignale gemischt sind. Diese Videosignalart wird normalerweise für Haushaltgeräte verwendet (**NTSC**-, **PAL**- und **SECAM**-Normen).

Videosignale, die aus einem Trägersignal Y (Luminanzsignal) im Barbbalkensignal und einem Chroma- oder Farbsignal (CbCr) bestehen.

Component Video

Videosignale für eine höhere Bildqualität mit separaten Helligkeits- und Farbsignalen. Im hochzeitigen Fernsehen (HDTV) werden damit Bilder bezeichnet, die aus drei unabhängigen Signalen bestehen: Y (Helligkeitssignal) und Pb und Pr (Farbdifferenzsignal).

HDMI

Eine Abkürzung für High Definition Multimedia Interface, bezeichnet eine Norm für die digitale Übertragung von hochzeitigen Bild- und Multikanal-Audiosignalen.

HDMI ist eine Norm für digitale Haushaltgeräte und Computer, die digitale Signale in die originalen Qualität ohne Kompression übertragen können, eine digitale Signalverschlüsselung ist ebenfalls eingeschlossen.

HDTV

Eine Abkürzung für hochzeitiges Fernsehen. Damit werden hochzeitige Systeme bezeichnet, die die folgenden Bedingungen erfüllen.

- Vertikale Auflösung 750p oder 1125i oder höher (p = **Progressiv**, i = **Zeilensprungsignale**)
- **Seitenverhältnis** von 16 : 9
- Dolby Digital-Audioempfang und -wiedergabe (oder Ausgang)

Kontrast

Die relative Helligkeit von hellen und dunklen Bildstellen kann erhöht oder verringert werden, um Text und Grafiken besser sichtbar zu machen oder weicher wiederzugeben.

NTSC

Eine Abkürzung für National Television Standards Committee für eine Norm für analoge Farbfernsehsendungen. Diese Norm wird in Japan, den USA und in Mittel- und Südamerika verwendet.

PAL

Eine Abkürzung für Phase Alternation by Line für eine Norm für analoge Farbfernsehsendungen. Diese Norm wird in Westeuropa, außer Frankreich und in asiatischen Ländern, wie China und in Afrika verwendet.

Progressiv

Ein Bildabtastverfahren bei dem die Bilddaten fortlaufend von oben nach unten abgetastet werden.

S-Video-Bild

Ein Videosignal mit separater Luminanz- und Farbkomponente zur Erhöhung der Bildqualität. Damit werden Bilder bezeichnet, die zwei unabhängige Signale verwenden:

Y (Luminanzsignal) und C (Farbsignal).

SECAM

Eine Abkürzung für Sequential Couleur A Memoire für eine Norm für analoge Farbfernsehsendungen. Diese Norm wird in Frankreich, in Osteuropa und der früheren Sowjetunion, im mittleren Osten und in Afrika verwendet.

Seitenverhältnis

Das Verhältnis zwischen Bildbreite und Bildhöhe. HDYV-Bilder besitzen ein Seitenverhältnis von 16:9. Das normale Seitenverhältnis beträgt 4:3.

SDTV

Eine Abkürzung für normalzeitiges Fernsehen. Damit werden normale Fernsehsysteme bezeichnet, die die Bedingungen für das hochzeitige Fernsehen nicht erfüllen.

sRGB

Eine internationale Norm für Farbtintervalle, die so aufgestellt ist, dass sich von Videogeräten erzeugte Farben einfach mit einem Computer (Betriebssystem) und dem Internet handhaben lassen.

SVGA

Eine Art von Videosignalen mit einer Auflösung von 800 (Breite) x 600 (Höhe) Bildpunkten, die von IBM PC/ AT-kompatiblen Computern verwendet werden.

SXGA

Eine Art von Videosignalen mit einer Auflösung von 1.280 (Breite) x 1.024 (Höhe) Bildpunkten, die von IBM PC/AT-kompatiblen Computers verwendet werden.

Synchronisation (Sync)

Die Signale von Computern besitzen eine bestimmte Frequenz. Falls die Projektorfrequenz nicht auf diese Frequenz abgestimmt ist, wird die Bildqualität beeinträchtigt.

Die Abstimmung der Signalphasen (relativ Position der Signalspitzen und -tiefen) wird als Synchronisation bezeichnet. Bei nicht synchronisierten Signalen können Bildflimmern, ein verschwommenes Bild und horizontale Bildstörungen auftreten.

Tracking

Die Signale von Computern besitzen eine bestimmte Frequenz. Falls die Projektorfrequenz nicht auf diese Frequenz abgestimmt ist, wird die Bildqualität beeinträchtigt. Die Abstimmungen der Frequenzen (Anzahl Signalspitzen) wird als Spurlageeinstellung bezeichnet. Bei nicht richtig eingestellter "Spurlage" können breite vertikale Streifen im Bild auftreten.

VGA

Eine Art von Videosignalen mit einer Auflösung von 640 (Breite) x 480 (Höhe) Bildpunkten, die von IBM PC/ AT-kompatiblen Computers verwendet werden.

Wiederholrate

Ein lichterzeugendes Element einer Anzeige behält die gleiche Lichtstärke und Farbe nur für eine extrem kurz Zeit bei. Aus diesem Grund muss viele Male pro Sekunde abgetastet werden, um die lichterzeugenden Elemente aufzufrischen. Die Anzahl von Auffrischungen pro Sekunde wird "Bildwiederholrate" genannt und wird in Hertz (Hz) ausgedrückt.

XGA

Eine Art von Videosignalen mit einer Auflösung von 1.024 (Breite) x 768 (Höhe) Bildpunkten, die von IBM PC/ AT-kompatiblen Computers verwendet werden.

YCbCr

Ein Trägersignal, das im Farbbalkensignal vorhanden ist, welches für die TV-Übertragung verwendet wird. Die Bezeichnung kommt vom Y-Signal (Luminanz) und den CbCr-Signalen (Chroma [Farbe]).

YPbPr

Ein Trägersignal, das im Farbbalkensignal vorhanden ist, welches für die Übertragung von Hochauflösungs-TV (HDTV) verwendet wird. Die Bezeichnung kommt vom Y-Signal (Luminanz) und den PbPr-Signalen (Farbdifferenz).

Zeilensprungsignale

Eine Art von Bildabtastung. Die verwendete Signalbandbreite beträgt ungefähr die Hälfte der notwendigen Bandbreite für die sequentielle Abtastung, wenn Bilder mit der gleichen Standardauflösung wiedergegeben werden.

A

"Abbildung"-Menü	27,29
Abkühlung	15,36
Abs. Farbtemp.....	20,26,28
Anschluss eines Computers	12
Anschluss an eine Videoquelle	12
Anzeigen	6,35
Aspekt	7,18,27,29,47
Auflösung.....	27,47
Ausgangsskalierung	27,30
Ausschalten	15
Auto	18
Automatikblende.....	23,26,29
automatische Einstellfunktion	14
Auto Setup	24, 27,31

B

Batterieaustauschperiode(Fernbedienung)	13
Bedienungsfeld	6
Benutzerlogo.....	27,32
Betrieb.....	27,31
Betriebsanzeige	6,35
"Bild"-Menü.....	26,28
Bildgröße	10
Bildschärfeeinstellung	6,16
Buchse.....	8,12,49

C

Cinema Filter	21
[Component]-Buchse	8,12,15,49
Component Video	12,47
Composite Video.....	12,47

D

Decke	11,27,33
Direct Power On	27,31
Display	27,32
DVI-Videopegel.....	27,30

E

Eingangseinstellung	26,28
Eingangsanschluss [HDMI]	8,12,48,49
Eingangsanschluss [S-Video]	8,12,49
Eingangsanschluss [SCART]	8,12,49
Eingangsanschluss [Video]	8,12,49
Eingangssignal	27,33
Einstellbarer vordere Füße.....	6,17
Einstellen der Bildquelle.....	6,7,15
Einstellung der Position des projiziertenBildes	16
"Einstellung"-Menü	27,31
Epson Cinema Filter	21
EPSON Super White.....	27,30
Ersetzen der Batterie.....	13
Ersetzen der Lampe	44
Ersetzen des Luftfilters	44
Erweitert.....	27,30

F

Farbjustage.....	20,26,28
Farbmodus	7,18,26,28
Farbstärke.....	26,28
Farbton	26,28
Fernbedienung	7,13

G

Gamma.....	20,26,29
Gewinn.....	22,29

H

Hauptschalter	8,14,15
Hautton	7,20,26,29
HDTV	47
Helligkeit	26,28
Hintergr. Anzeigen.....	27,32
Höhenlagen-Modus.....	27,31

I

"Information"-Menü	27
--------------------------	----

K

Keystone	6,17,27,31
Kindersicherung.....	27,31
Konfigurationsmenüs.....	26
Kontrast.....	7,26,28
Korrektur der Projektorneigung	17
Korrektur der Trapezverzerrung	6,17

L

Lampenabdeckung.....	8,44
Lampenstunden.....	27
Luftfilter.....	8

M

Meldung	27,32
Menü	26
Menüfarbe.....	27,32
Menüposition	27,32

N

Navigationsleiste.....	27,32
Netzbuchse.....	8,14
Netzkabel	14
Normal	19

O

Objektivdeckel	6,14
Objektivverschiebung	6,16
Offset	22,29

P

[PC]-Buchse.....	8,12,49
Position	27,30
Progressiv.....	27,30
Projektion.....	11, 27,33
Projektionabstand	10
Projektionsmethode	11

Q

Quelle.....	27
-------------	----

R

Reinigen des Luftfilters	42
Reinigen des Objektivs	42
Reinigen des Projektorgehäuses	42
Reset	26,27,29,31,33
Reset Lampenstunden	27,34,44
Reset total	27,34

"Reset"-Menü	27,34
RGB	22,26,29
RGBCMY	22,26,29
[RS-232C]-Buchse	8,49,50

S

SCART	1,27,33
Schärfe	26,28
Schärfe (Erweitert)	23,26,28
Schattierung- und Sättigungseinstellung	22
Schwarzpegel	26,28
SDTV	47
Setup Pegel	27,30
Sleep-Modus	27,31
Sonderzubehör	46
Speicher	7,24
Speicherabruf	24,27,33
Speichereingabe	24,27,33
"Speicher"-Menü	27,33
Speicher-Rückstellung	27,33
Sprache	27,33
Squeeze	19
Squeeze Through	19
sRGB	19,26
Startbildschirm	27,32
S-Video	12,47
Sync	27,29
Sync-Info	27

T

Tastensperre	27,31
Technische Daten	49
Testbild	7,17
Through	19
Top-Menü	26
Tracking	27,29
Trigger Impuls	27,31
[Trigger out]-Buchse	8,49

U

Überhitzung	35
Untermenü	26
Unterstützten Bildschirmformate	47

V

Verbrauchsmaterial	46
Vertikale Größe	27,29
Verwendung der Konfigurationsmenüs	34
Video-Signal	27,33
Vollständiges Menü	26,34

W

Warnungsanzeige	6,35
Weißpegel	26,28
Wide	19
Wiederholrate	27

Y

YCbCr	12,27
YPbPr	12,27

Z

Zeilenmenü	26,34
Zoom	19
Zoom Caption	19,27,29

Zoomeinstellung	6,16
Zoomposition	27,29

Alle Rechte vorbehalten. Kein Teil dieser Publikation darf ohne vorherige schriftliche Genehmigung von SEIKO EPSON CORPORATION weder in irgend einer Form übertragen, noch elektronisch oder mechanisch bearbeitet oder photokopiert bzw. aufgezeichnet werden. Es wird keine patentrechtliche Verantwortung für die Informationen übernommen. Weiterhin wird keine Verantwortung für Folgeschäden übernommen, die sich aus der Benutzung dieser Publikation ergeben können.

Weder SEIKO EPSON CORPORATION noch seine Tochtergesellschaften haften gegenüber dem Käufer oder dritten Parteien für Beschädigungen, Verlust oder Kosten. Es wird auch keine Haftung für Folgekosten übernommen, die dem Käufer oder dritten Parteien als Ergebnis von Unfällen, Fehlbedienung, Mißbrauch dieses Geräts oder nicht autorisierten Modifikationen, Reparaturen oder Abänderungen an diesem Gerät entstehen. Das gilt auch für die Nichtbeachtung (außer USA) der Bedienungs- und Wartungsanweisungen der SEIKO EPSON CORPORATION.

SEIKO EPSON CORPORATION haftet nicht für Schäden oder Probleme, die durch die Benutzung von Zubehör oder Verbrauchsmaterialien entstanden sind, die keine Original EPSON-Produkte sind oder die nicht von der SEIKO EPSON CORPORATION als zugelassene EPSON- Produkte gekennzeichnet sind.

Der Inhalt dieser Anleitung kann ohne vorherige Ankündigung geändert oder aktualisiert werden.

Die in dieser Veröffentlichung verwendeten Abbildungen und Displays können von der tatsächlichen Darstellung abweichen.

Allgemeiner Hinweis:

Macintosh ist ein geschütztes Warenzeichen von Apple Computer, Inc.

IBM ist ein geschütztes Warenzeichen von International Business Machines Corporation.

Windows, Windows NT und VGA sind Warenzeichen bzw. geschützte Warenzeichen von Microsoft Corporation in den USA.

Dolby ist ein eingetragenes Warenzeichen von Dolby Laboratories.

HDMI und High-Definition Multimedia Interface sind Warenzeichen bzw. eingetragene Warenzeichen von HDMI Licensing, LLC.

Pixelworks und DNX sind Warenzeichen von Pixelworks, Inc.

Weitere Produktnamen, die hier nur zur Beschreibung benutzt werden, können Warenzeichen ihrer betreffenden Firmen sein. EPSON weist jegliche Rechte an diesen Warenzeichen zurück.

EPSON